



РУССКИЙ
ИНСТРУМЕНТ

МЕТАЛЛОРЕЖУЩИЙ ИНСТРУМЕНТ

КАТАЛОГ



beltools.ru

А ТОКАРНЫЙ ИНСТРУМЕНТ

A1-A2	СО СМП
A3-A12	Описание марок ТС. Описание стружколомов
A13-A54	Пластины
A55	Рекомендованная скорость резания
A57-A58	СО державок для наруж.точения
A59-A64	Сводная таблица державок для наруж.точения
A65-A113	Державки с СМП для наружного точения
A115-A116	СО державок для внутр.точения
A117-A119	Сводная таблица державок для внутр.точения
A120-A139	Державки с СМП для внутр. точения
A140-A142	Комплекующие
A142-A144	Сравнение стружколомов и сплавов

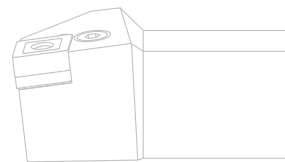

ТОЧЕНИЕ

В ТОКАРНЫЙ КАНАВОЧНЫЙ ИНСТРУМЕНТ

B1-B2	Схемы обработки канавок
B3-B4	Область применения. Описание марок ТС
B5-B6	Рекомендованная скорость резания
B7-B15	Пластины
B16-B26	Державки
B23	Блоки и лезвия
B24	Инструкция по установке
B27	Комплекующие

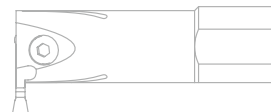

ОБРАБОТКА КАНАВОК

С ТОКАРНЫЙ РЕЗЬБОНАРЕЗНОЙ ИНСТРУМЕНТ

C1	СО резьбовых пластин
C2	Область применения марок сплавов ТС
C3-C7	Резьбовые пластины
C9	Державки для наруж. нарезания резьбы
C10	Державки для внутр. нарезания резьбы
C11	Комплекующие
C12-C13	Техническая информация
C14-C17	Рекомендации по нарезанию резьбы

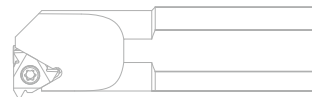

НАРЕЗАНИЕ РЕЗЬБЫ

Д ФРЕЗЫ СО СМЕННЫМИ МНОГОГРАННЫМИ ПЛАСТИНАМИ

D1-D2	СО фрез с СМП
D3-D5	Типы посадок
D6-D7	СО пластин для фрезерования
D8-D15	Сводная таблица фрез с СМП
D16-D41	Торцовые фрезы с СМП
D42-D64	Концевые фрезы с СМП
D65-D77	Торцово-цилиндрические фрезы
D78-D91	Дисковые фрезы с СМП
D92-D94	T-образные фрезы с СМП
D95-D96	Фасочные фрезы с СМП
D97-D105	Фрезы «Highfeed» с СМП
D106-D112	Профильные фрезы с СМП
D113-D117	Резьбофрезы с СМП
D118-D120	Канавочные фрезы с СМП
D121-158	Рекомендуемые режимы резания. Технические характеристики
D159-173	Техническая информация
D174-D179	Описание марок сплавов
D180-D181	Комплекующие и сравнение

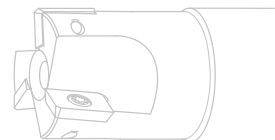

ФРЕЗЕРОВАНИЕ

Е СВЕРЛА СО СМЕННЫМИ ПЛАСТИНАМИ

E1	СО сверл со сменными пластинами
E2-E3	Применяемость и режимы резания
E4-E5	Перовые сверла
E6-E9	Оправки
E10	Комплекующие



СВЕРЛЕНИЕ

Ф РЕЗЬБОНАРЕЗНОЙ ИНСТРУМЕНТ

F1-F2	СО резьбонарезного инструмента
F3-F6	Метчики машинно-ручные
F7	Метчики раскатки
F8-F14	Метчики гаечные
F15-F17	Гребенки резьбонарезные плоские

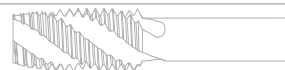

НАРЕЗАНИЕ РЕЗЬБЫ

Г МОНОЛИТНЫЙ ИНСТРУМЕНТ

G2-G3	СО монолитного инструмента
G4-G6	Сводная таблица монолитного инструмента
G7-G66	Фрезы монолитные
G67-G69	Разметочные сверла
G70-G76	Рекомендуемые режимы резания
G77	Описание сплавов



ФРЕЗЕРОВАНИЕ

КТО МЫ?

«Русский Инструмент» — российский центр компетенций по резьбонарезанию и фрезерованию, работающий с 1999 года. Наша компания предоставляет комплексное снабжение и поддержку на всех этапах внедрения инструмента — от выбора до эксплуатации.

БОЛЕЕ
25
ЛЕТ

в области
металлообработки



интернациональная
производственная компания
с собственными
производственными
мощностями



профессиональный уровень
сервиса для Клиентов

НАША МИССИЯ

МЫ ЗАДАЕМ СТАНДАРТЫ
КЛИЕНТООРИЕНТИРОВАННОСТИ,
СОСРЕДОТАЧИВАЯСЬ
НА ПОВЫШЕНИИ
ЭФФЕКТИВНОСТИ
МЕТАЛЛООБРАБОТКИ
НАШИХ КЛИЕНТОВ

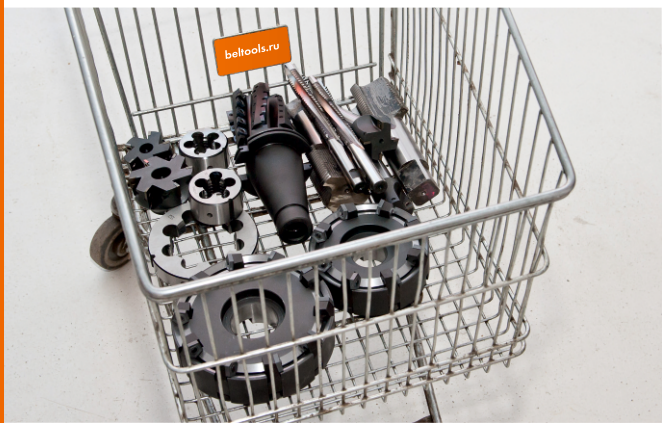
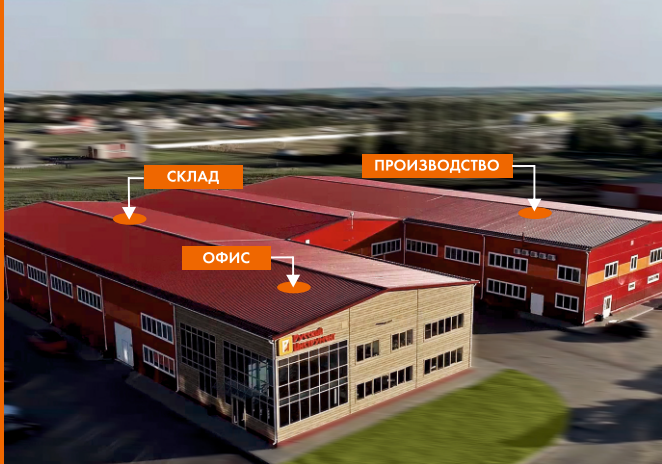

5 ПРИЧИН, по которым выгодно работать с нами

#1

СОБСТВЕННОЕ ПРОИЗВОДСТВО



Собственные производственные мощности как в РФ, так и за рубежом

#2

СООТВЕТСТВИЕ СТАНДАРТАМ



Следим за качеством на всех этапах. Наши процессы сертифицированы по стандарту ГОСТ Р ИСО 9001-2015

#3

ИНЖИНИРИНГ



Полное техническое сопровождение: комплексное решение для Вашего производства, включая поддержку и сервис на всех этапах

#4

ОПЕРАТИВНОСТЬ



От заявки до отгрузки максимум 24 часа
Отгрузка в день согласования.
Получайте заказ быстро!

#5

ПРОФЕССИОНАЛЬНЫЙ ПОДХОД



Наши эксперты подберут оптимальный инструмент, который не только соответствует Вашим задачам, но и повысит эффективность работы

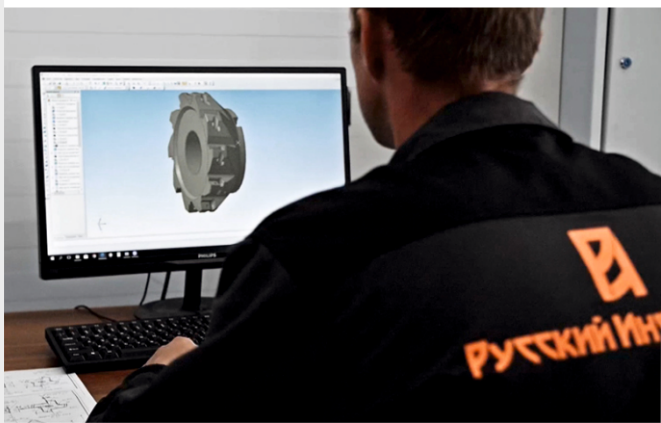



«Русский Инструмент» - это инструмент с доказанной эффективностью, который обеспечивает высокую производительность в процессе металлообработки. Специализация – фрезы со сменными многогранными пластинами. В ассортименте бренда широкий выбор инструмента: фрезерные пластины, корпуса фрез, токарные пластины и державки для внутреннего и наружного точения, метчики гачные сборные, перовые сверла и модульные оправки к ним



Основной бренд российской международной компании



Высокая эффективность инструмента



Премиальное качество

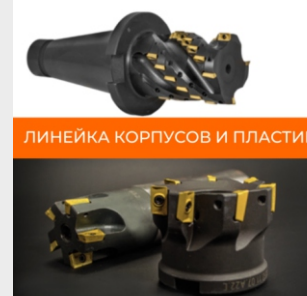
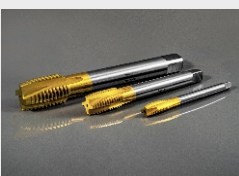

ЛИНЕЙКА КОРПУСОВ И ПЛАСТИН ПОД ВСЕ ЗАДАЧИ

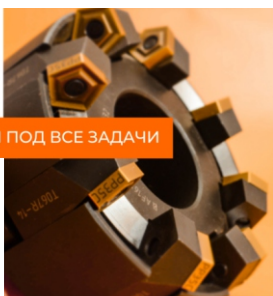

NEW!!! Новые серии 2025 года

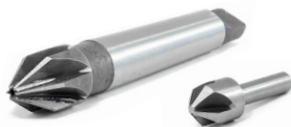

ТОКАРНЫЙ ИНСТРУМЕНТ

СО СМЕННЫМИ МНОГОГРАННЫМИ ПЛАСТИНАМИ

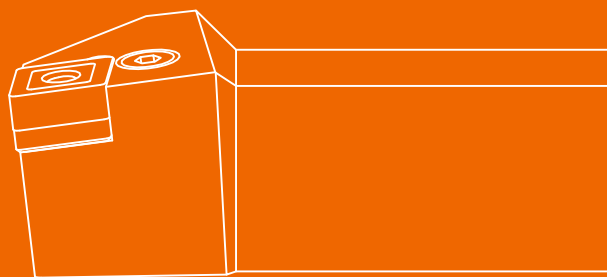

ТОЧЕНИЕ

A



С	Н	М	Г
1	2	3	4
Форма СМП	Задний угол	Класс точности	Тип СМП

1 Форма СМП			
<input type="checkbox"/> С <input type="checkbox"/> N <input type="checkbox"/> M <input type="checkbox"/> G <input type="checkbox"/> 12 <input type="checkbox"/> 04 <input type="checkbox"/> 08 <input type="checkbox"/> PM			
C	D	P	R
S	T	V	W

2 Задний угол						
<input type="checkbox"/> С <input checked="" type="checkbox"/> N <input type="checkbox"/> M <input type="checkbox"/> G <input type="checkbox"/> 12 <input type="checkbox"/> 04 <input type="checkbox"/> 08 <input type="checkbox"/> PM						
A	B	C	D	E		
F	G	N	P	O Другой		

3 Класс точности										
<input type="checkbox"/> С <input type="checkbox"/> N <input checked="" type="checkbox"/> M <input type="checkbox"/> G <input type="checkbox"/> 12 <input type="checkbox"/> 04 <input type="checkbox"/> 08 <input type="checkbox"/> PM										
	Класс	m	s	d	Тип пластины P, S, T, C, W, R	Допуск на m		Допуск на d		
						M, N		U		M, J, K, L, N
	A	±0,005	±0,025	±0,025		6,35	±0,08	±0,13	±0,05	±0,08
	F	±0,005	±0,025	±0,013		9,525	±0,08	±0,13	±0,05	±0,08
	C	±0,013	±0,025	±0,025		12,7	±0,13	±0,20	±0,08	±0,13
	H	±0,013	±0,025	±0,013		15,875	±0,15	±0,27	±0,10	±0,18
	E	±0,025	±0,025	±0,025		19,05	±0,15	±0,27	±0,10	±0,18
	G	±0,025	±0,13	±0,025		25,4	±0,18	±0,38	±0,13	±0,25
	J*	±0,005	±0,025	±0,05± ~ 0,015		d, mm	Допуск на m		Допуск на d	
	K*	±0,013	±0,025	±0,05± ~ 0,015			±0,11		±0,05	
L*	±0,025	±0,025	±0,05± ~ 0,015	6,35	±0,11		±0,05			
M*	±0,08 ~ ±0,18	±0,13	±0,05± ~ 0,015	9,525	±0,11		±0,05			
N*	±0,08 ~ ±0,18	±0,025	±0,05± ~ 0,015	12,7	±0,15		±0,08			
U*	±0,13 ~ ±0,38	±0,13	±0,08 ~ ±0,25	15,875	±0,18		±0,10			
* зависит от размера пластины					19,05	±0,18		±0,10		

4 Тип СМП								
<input type="checkbox"/> С <input type="checkbox"/> N <input type="checkbox"/> M <input checked="" type="checkbox"/> G <input type="checkbox"/> 12 <input type="checkbox"/> 04 <input type="checkbox"/> 08 <input type="checkbox"/> PM								
A	F	G	M	N	R	T	W	X Специальный

**12****5**

Длина
режущей
кромки

04**6**

Толщина
СМП, s, мм

08**7**

Радиус при
вершине, r, мм









-

PM**8**

Тип
стружколома

5 Длина режущей кромки

C N M G **12** 04 08 PM

Диаметр вписанной окружности, мм								
3,97	04	-	-	-	-	03	06	-
4,76	04	05	08	-	-	04	08	-
5,56	05	06	09	-	-	05	09	03
6,00	-	-	-	-	06*	06*	-	-
6,35	06	07	11	04	06	06	11	04
7,94	08	09	13	05	07	07	13	05
8,00	-	-	-	-	08*	-	-	-
9,525	09	11	16	07	09	09	16	06
9,80	-	-	-	-	-	09*	-	-
11,50	-	-	-	-	-	11*	-	-
12,7	12	15	22	09	12	12	22	08
14,30	-	-	-	-	-	14*	-	-
15,875	16	19	27	11	15	15	27	10
19,05	19	23	33	13	19	19	33	13
25,4	25	31	44	18	25	25	44	17
31,75	32	38	54	23	31	31	54	21

Символом * отмечено обозначение круглых и квадратных пластин с диаметром вписанной окружности в метрических единицах

6 Толщина СМП s, мм

C N M G **12** 04 08 PM



s=1,59	s=1,98	s=2,38	s=3,18	s=3,97	s=4,76	s=5,56	s=6,35	s=7,94	s=9,52	s=12,7
01	T1	02	03	T3	04	05	06	07	09	12

7 Радиус при вершине r, мм

C N M G **12** 04 08 PM

	r=0,2	r=0,4	r=0,8	r=1,2	r=1,6	r=2,4	r=3,2
00	02	04	08	12	16	24	32

8 Тип стружколома

C N M G **12** 04 08 PM

Черновой



DR



DM

Получистовой



EM



PM



HM

Для пластин с задними углами

Чистовой



DF



EF

Дополнительные обозначения

Совместимые
державки для
наружной
обработки



Совместимые
державки для
внутренней
обработки



Режимы резания



Применяемые СМП



Описание марок твердых сплавов сменных многогранных пластин для токарной обработки

Обрабатываемые материалы	Группа обрабатываемого материала ISO	Сплавы с CVD покрытием	Сплавы с PVD покрытием
P Стали	P01		
	P10		
	P20		
	P30	PP22M	PP23S, PP23R, PP20
	P40	PC20F, PC20R, KC15D, KC15R, KC20D, KC20R, KC25D, KC25R, MC25M, PC25M, PC25R, PC25S, PC25S	
	P50		
M Нержавеющие стали	M01		
	M10	PP22M, PC20F	MP22M, MP23S, SP131F, MP23R, MP20R, SP201R, MP20R, MP20S, PP20R, SP20R, SP20R, SP150F, MP25C, PP20
	M20	MC25M	
	M30		
	M40		
K Чугуны	K01		
	K10	PP22M, PC20F, PC30R, KC15R, KC20R, KC25R, PC30R, PC25R	PP23S
	K20		
	K30		
	K40		
N Цветные металлы	N01		
	N10		
	N20		
	N30		
S Жаропрочные и титановые сплавы	S01		MP25M, MP25M, MP23S, SP151F, MP20R, SP201R, MP25C
	S10		PP23R, SP20R, SP20R, SP152F, MP25C, PP20
	S20		
	S30		
	S40		



Область применения марок твердых сплавов сменных многогранных пластин для токарной обработки		
Марка сплава	Группы	Описание
Сплавы с CVD покрытием		
PC20C	P10-P30	Твердый сплав с покрытием CVD для получистовой токарной обработки стали, стального литья и чугуна. Оптимальные характеристики износостойкости и ударной вязкости для широких областей применения.
	K10-K30	
PC25C	P10-P30	Универсальный твердый сплав с отличным сочетанием прочности и износостойкости. В сочетании с CVD покрытием MT-TiCN, слоем AL ₂ O ₃ и TiN этот сплав является первым выбором для получистовой и легкой черновой обработки, в том числе прерывистого точения стали и чугуна при средней и низкой скорости резания.
	K10-K30	
PC22M	P15-P30	Многоцелевой сплав с широким диапазоном обработки и высокой термической стабильностью. Подходит от получистовой до черновой обработки с прерывистым точением. Выделяется благодаря своей универсальности при обработке сталей и литья. Также может использоваться для обработки нержавеющей стали и чугуна.
	M10-M20	
	K10-K15	
PC20F	P5-P20	Сплав для чистового точения, износостойкий. Применяется на чистовых и финишных операциях
	M05-10	
	K10-K15	
PC30R	P15-P30	Универсальный сплав, износостойкий, может работать при прерывистом точении. Универсальный сплав для чернового точения с ударами, так и для стабильного резания. Новое утолщенное CVD покрытие с подложкой высокой твердости, обеспечивает превосходную износостойкость.
	K15-K30	
KC20D	P5-P15	Для чистовой и получистовой обработки чугуна от стабильного до прерывистого точения. Возможно точение стали. Сплав с CVD покрытием наиболее универсальный и является первым выбором на вашем производстве для обработки чугуна.
	K10-K30	
PC20V	P20-P35	Сплав обладает хорошей износостойкостью и стойкостью к скалыванию. Имеет прочное CVD покрытие с отличной связующей способностью. Подходит для прерывистой обработки и лучший выбор для общей токарной обработки сталей.
PP25M	P10-P15	Сплав подойдет для черновой и получистовой обработки нержавеющей сталей и низколегированных сталей.
	M20-M30	
PC15F	P10-P20	Подходит для непрерывной и легкой прерывистой резки сталей. Подходит для чистовой обработки углеродистых и легированных сталей.
PC25M	P15-P30	Универсальный сплав для обработки сталей. Имеет CVD покрытие и работает в сочетании высокой износостойкости и ударной вязкости.
KC15R	K10-20	Сплав предназначен для обработки чугуна. Подойдет для черновой и получистовой обработки.
KC15D	K10-K20	Сплав с CVD покрытием наиболее универсальный для обработки чугуна.
KC25D	K20-K30	Сплав с CVD покрытием предназначен для обработки чугуна.
	K10-K30	
PC15C	P10-P30	Твердый сплав с покрытием CVD для получистовой токарной обработки стали.
	K10-K30	
Сплавы с PVD покрытием		
MP20M	P10-P15	Сплав с PVD покрытием является наиболее универсальным и оптимально подходит для обработки нержавеющей стали. Хорошо подходит для стали 12X18H10T и ее аналогов.
	M10-30	
	S5-S10	
MP25M	P10-P15	Подходит для получистовой обработки жаропрочных, титановых и нержавеющей сплавов на средних и низких режимах резания. Также применима для точения нержавеющей и высоколегированных сталей.
	M10-30	
	S5-S10	



Область применения марок твердых сплавов сменных многогранных пластин для токарной обработки		
Марка сплава	Группы	Описание
Сплавы с PVD покрытием		
MP25S	M05-M35	Подходит для получистовой обработки жаропрочных, титановых и нержавеющей сталей на средних и низких режимах резания. Также применима для точения нержавеющей и высоколегированных сталей.
	S05-S20	
SP151F	M05-M35	Первый выбор при чистовом точении титановых, нержавеющей и жаропрочных сталей на основе никеля. Обладает отличной износостойкостью.
	S05-S20	
SP152F	M05-M35	Сплав для чистового точения титановых, нержавеющей и жаропрочных сталей на основе никеля. Обладает отличной износостойкостью.
	S05-S20	
MP201R	M15-M35	Сплав, работающий в тяжелых условиях обработки нержавеющей стали. Для данного сплава характерна работа без применения СОЖ.
MP202R	M05-M35	Сплав, работающий в тяжелых условиях обработки нержавеющей и жаропрочных сталей. Для данного сплава характерна работа без применения СОЖ.
	S05-S15	
MP203R	M05-M35	Сплав, работающий в тяжелых условиях обработки нержавеющей и жаропрочных сталей. Для данного сплава характерна работа без применения СОЖ.
	S05-S15	
MP204R	M05-M35	Сплав, работающий в тяжелых условиях обработки нержавеющей и жаропрочных сталей. Для данного сплава характерна работа без применения СОЖ.
	S05-S15	
SP201R	M25-M40	Сплав для черновой обработки и работы в тяжелых условиях работы. Первый выбор при черновом точении жаропрочных сталей на основе никеля, нержавеющей и титановых сталей. Обладает отличной ударной прочностью и хорошей износостойкостью.
	S15-S25	
SP203R	M25-M40	Сплав для черновой обработки и работы в тяжелых условиях работы. Хороший выбор при черновом точении жаропрочных сталей на основе никеля, нержавеющей и титановых сталей. Обладает отличной ударной прочностью.
	S15-S25	
SP204R	M25-M40	Сплав для черновой обработки и работы в тяжелых условиях работы. Хороший выбор при черновом точении жаропрочных сталей на основе никеля, нержавеющей и титановых сталей. Обладает отличной ударной прочностью.
	S15-S25	
MP25F	M15-M30	Сплав с PVD покрытием, предназначенный для чистовой и получистовой обработки нержавеющей сталей
PP20S	P15-P30	Предназначен для непрерывной и прерывистой обработки нержавеющей сталей. Имеет PVD покрытие, благодаря которому имеет малый коэффициент трения и отличную коррозионную стойкость.
	M15-M30	
PP20R	P15-P30	Предназначен для непрерывной и прерывистой обработки нержавеющей сталей. Имеет PVD покрытие, благодаря которому имеет малый коэффициент трения и отличную коррозионную стойкость.
	M15-M25	
	S20-S30	
PP20	P15-P30	Мелкозернистый твердый сплав с многослойным покрытием папо-TiAlN, нанесенный методом PVD. Хорошее сочетание прочности и износостойкости. Для обработки сталей, нержавеющей сталей и жаропрочных материалов.
	M10-M30	
	S10-S30	



Описание стружколомов			
Стружколомы для токарной обработки негативных СМП			
Вид обработки	Наименование и геометрия передней поверхности	Диапазон применения	Описание
Черновая обработка	KR 		<p>Подходит для резки серого чугуна, чугуна с шаровидным графитом прерывистой и черновой обработкой при высокой подаче и высокой скорости.</p>
	PH 		<p>Стружолом разработан для тяжелого, чернового точения сталей. Предназначен для точения на средних и низких скоростях при высоких подачах и глубин резания</p>
	PR 		<p>Разработан для чернового точения сталей. Подходит для грубой, прерывистой обработки сталей при низких и средних скоростях резания. Также может быть использован для получерновой обработки сталей и нержавеющей сталей.</p>
	BR 		<p>Черновая обработка стали и чугуна. Сочетание переменного переднего угла и переменной ширины лезвия обеспечивает различную глубину резания.</p>
	GR 		<p>Стружолом с защитной фаской на режущей кромке. Хороший контроль стружки. Уменьшенный риск скалывания режущей кромки что обеспечивает длительный срок эксплуатации сменных пластин.</p>
	GX 		<p>Стружолом для обработки в тяжелых условиях. Прочная режущая кромка способная выдерживать большую ударную нагрузку.</p>
	GZ 		<p>Стружолом для работы в тяжелых условиях резания. Острая режущая кромка снижает удельную силу резания. Превосходное стружкодробление в широком диапазоне подач.</p>

ТОКАРНЫЙ ИНСТРУМЕНТ С СМП



Описание стружколомов			
Стружколомы для токарной обработки негативных СМП			
Вид обработки	Наименование и геометрия передней поверхности	Диапазон применения	Описание
Черновая обработка	OR 		<p>Трехмерная конструкция с двойным углом наклона передней поверхности, широким притуплением и отрицательной фаской. Прочная конструкция стружколома увеличивает срок службы пластины. Подходит для черновой обработки стали.</p>
	JP 		<p>Предназначен для черновой обработки стали и чугуна в тяжелых условиях.</p>
	HP 		<p>Предназначен для червой обработки стали в тяжелых условиях.</p>
	MP 		<p>Предназначен для червой обработки стали в тяжелых условиях</p>
Получистовая обработка	JH 		<p>Предназначен для получистовой обработки стали на средних режимах обработки</p>
	MA 		<p>Предназначен для получистовой обработки нержавеющей сталей на средних режимах обработки</p>
	MF 		<p>Разработан для получистовой обработки нержавеющей и жаропрочных сплавов. Обеспечивает как низкое сопротивление резанию так и хорошее сопротивление к прерывистому точению. Также как и GF позволяет эффективно дробить стружку, снижать температуру в зоне резания, исключать наростообразование, упрочнение и другие проблемы при точении жаропрочных сплавов.</p>



Описание стружколомов			
Стружколомы для токарной обработки негативных СМП			
Вид обработки	Наименование и геометрия передней поверхности	Диапазон применения	Описание
Получистовая обработка	MS 		Предназначен для получистовой обработки нержавеющих сплавов на средних режимах обработки
	MM 		Разработан для получистовой обработки нержавеющих и труднообрабатываемых сталей. Подходит для стабильного и прерывистого точения и эффективно избегает наростообразования на пластине.
	PM 		Разработан для получистового точения стали и нержавеющей стали. Универсальный стружолом подходящий от чистового до черного точения. Обеспечивает хорошее дробление стружки на большом диапазоне режимов резания. Рекомендован как основной стружолом для вашего производства.
	GM 		Подходит для длительной непрерывной обработки от получистовой до чистовой обработки жаропрочных и титановых сплавов.
	MT 		Предназначен для получистовой обработки стали
	ZM 		Предназначен для получистовой обработки нержавеющей стали и жаропрочных сплавов
	ZP 		Предназначен для получистовой обработки нержавеющих сплавов на средних режимах обработки

ТОКАРНЫЙ ИНСТРУМЕНТ С СМП

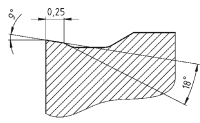
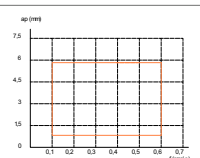
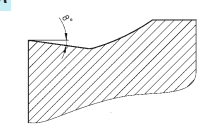
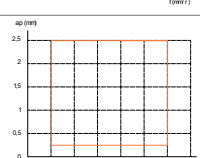
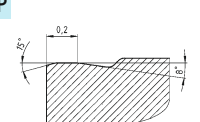
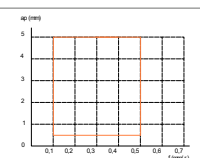
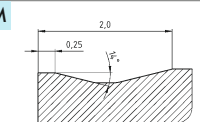
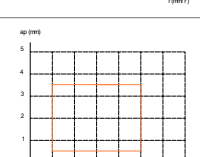
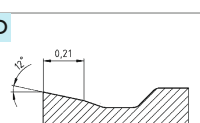
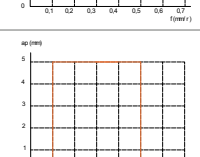
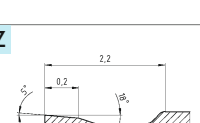
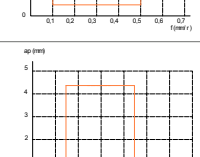
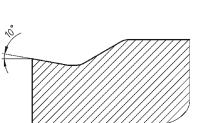
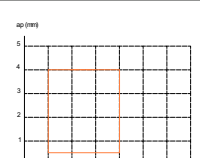

Описание стружколомов			
Стружколомы для токарной обработки негативных СМП			
Вид обработки	Наименование и геометрия передней поверхности	Диапазон применения	Описание
Получистовая обработка	BM 		Стружколом с острой геометрией режущей кромки. Подходит для обработки нержавеющей стали. Сохраняется баланс между высокой эффективностью и длительным сроком службы.
	CM 		Для получистовой обработки нержавеющих и жаропрочных сталей
	OP 		Предназначен для получистовой обработки стали.
	KM 		Предназначен для получистовой обработки чугуна и стали.
	MD 		Предназначен для получистовой обработки нержавеющих и жаропрочных сплавов
	CZ 		Предназначен для получистовой обработки нержавеющей стали и жаропрочных сплавов
Чистовая обработка	DN 		Предназначен для чистовой обработки стали в стабильных условиях резания

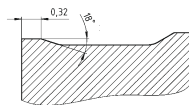
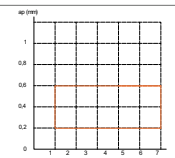
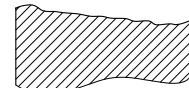
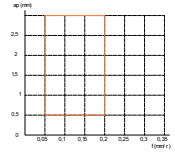
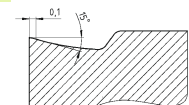
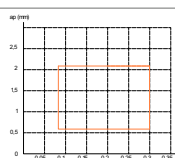
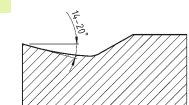
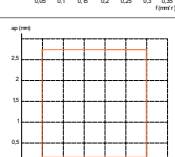
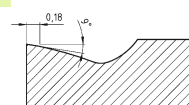
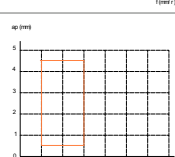
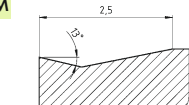
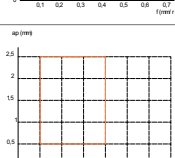
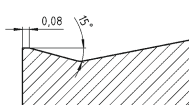
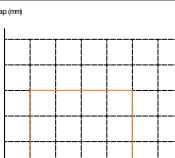

Описание стружколомов			
Стружколомы для токарной обработки негативных СМП			
Вид обработки	Наименование и геометрия передней поверхности	Диапазон применения	Описание
Чистовая обработка	GL 		Предназначен для чистовой обработки чугуна
	HA 		Предназначен для чистовой обработки нержавеющей стали
	PF 		Разработан для чистового точения стали. Обеспечивает высокую точность и чистоту поверхности детали. Острая режущая кромка имеет низкие силы резания и стабильное дробление стружки.
	CF 		Предназначен для чистовой и получистовой обработки стали, нержавеющей стали а также жаропрочных и титановых сплавов
	BF 		Предназначен для чистовой и получистовой обработки стали, нержавеющей стали
	QM 		Предназначен для чистовой и получистовой обработки стали
	SF 		Предназначен для чистовой и получистовой обработки стали, нержавеющей стали



Описание стружколомов			
Стружколомы для токарной обработки позитивных СМП			
Вид обработки	Наименование и геометрия передней поверхности	Диапазон применения	Описание
Черновая обработка	TR 		Стружолом для позитивных пластин (с задним углом). Подходит для получистового и черного точения сталей, нержавеющей сталей и чугуна. Прочная режущая кромка обеспечивает стабильную обработку и хорошее стружкодробление при высоких подачах на средних скоростях резания.
	HR 		Предназначен для черновой обработки стали
Получистовая обработка	JH 		Предназначен для получистовой обработки стали на средних режимах обработки
	MV Острые Задняя поверхность 		Предназначен для получистовой обработки нержавеющей сталей на средних режимах обработки
	SM 		Эффективный контроль стружки. Острая режущая кромка, плавная и быстрая резка. Надлежащая прочность кромки увеличивает срок службы. Для жаропрочных сплавов для получистового точения.
	OT 		Получистовая обработка стали и нержавеющей стали. Хорошее стружкодробление на большом диапазоне режимов резания и универсальность применения делает данный стружолом предпочтительным для основного применения на производстве.
	SL Острые Задняя поверхность 		Предназначен для получистовой обработки стали на средних режимах обработки



Описание стружколомов			
Стружколомы для токарной обработки позитивных СМП			
Вид обработки	Наименование и геометрия передней поверхности	Диапазон применения	Описание
Получистовая обработка	TG 		Предназначен для получистовой обработки стали на средних режимах обработки
	CM 		Для получистовой обработки нержавеющих и жаропрочных сталей
	HM 		стружолом для получистовой обработки сталей и чугунов. Применяется на пластинах с положительным задним углом
	TM 		Универсальный стружолом для получистовой обработки. Подходит для стали, нержавеющей стали, чугуна и других материалов
Чистовая обработка	FM 		Чистовая обработка стали
	TF 		Стружолом для позитивных пластин (с задним углом). Предназначен для чистового точения сталей и нержавеющей сталей. Низкие силы резания обеспечивают высокую чистоту и точность обрабатываемой поверхности на средних и высоких скоростях резания при стабильном точении.
	WS 		Предназначен для чистовой обработки стали.
	XM 		Предназначен для чистовой и получистовой обработки нержавеющей стали а также жаропрочных и титановых сплавов.

ТОКАРНЫЙ ИНСТРУМЕНТ С СМП



Пластины CNMA

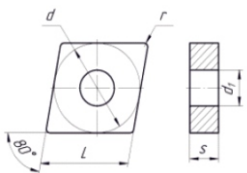

Обозначение	d	d ₁	s
CNMA 1204	12,7	5,16	4,76
CNMA 1606	15,87	6,35	6,35
CNMA 1906	19,05	7,94	6,35

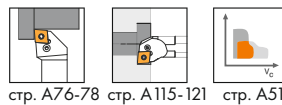

Область применения и описание применяемых сплавов стр. A4

Описание стружколомов стр. A6-8

Обработываемые материалы	Стали	P	•	•••	••	••	•	Применение ••• - наилучшее •• - хорошее • - возможное
	Нержавеющие стали	M		•	•	••	••	
	Чугуны	K	•••	•	•			
	Цветные металлы	N						
	Жаропрочные и титановые сплавы	S				•	••	

Форма стружколома	Обозначение пластин	r, мм	С покрытием CVD		С покрытием PVD		Режимы резания	
			KC20D	PC20F	PC22M	MP20M	MP25M	f _r , (мм/об)
Черновая 	CNMA 120404	0,4	•				0,2-0,6	3,0-5,0
	CNMA 120408	0,8	•				0,2-0,6	3,0-5,0
	CNMA 120412	1,2	•				0,2-0,6	3,0-5,0
	CNMA 120416	1,6	•				0,2-0,6	3,0-5,0
	CNMA 160608	0,8	•				0,2-0,6	3,0-5,0
	CNMA 160612	1,2	•				0,2-0,6	3,0-5,0
	CNMA 160616	1,6	•				0,2-0,6	3,0-5,0
	CNMA 160612	1,2	•				0,2-0,6	3,0-5,0
	CNMA 160616	1,6	•				0,2-0,6	3,0-5,0
	CNMA 190612	1,2	•				0,2-0,6	3,0-5,0
CNMA 190616	1,6	•				0,2-0,6	3,0-5,0	

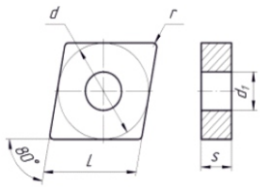

Пластины CNMG чистовые

	Обозначение	d	d ₁	s
	CNMG 0903	9,52	3,81	3,18
	CNMG 1204	12,7	5,16	4,76
	CNMG 1606	15,87	6,35	6,35
	CNMG 1906	19,05	7,94	6,35

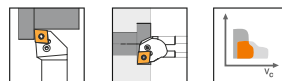

стр. A74-76 стр. A117-123 стр. A51

Область применения и описание применяемых сплавов стр. A4

Описание стружколомов стр. A12

Обрабатываемые материалы	Стали	P	•	•••	••	••	••	•	•	•	•	Применение ••• - наилучшее •• - хорошее • - возможное
	Нержавеющие стали	M		•	•	••	••	•••	••	••		
	Чугуны	K	•••	•	•							
	Цветные металлы	N										
	Жаропрочные и титановые сплавы	S				•	•	••	••	•••	•••	

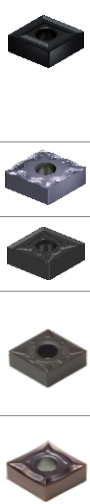
Форма стружколома	Обозначение пластин	г, мм	С покрытием CVD				С покрытием PVD					Режимы резания	
			KC200	PC20C	PC22M	MP20M	PP20	MP201R	MP204R	SP201R	SP204R	f _r , (мм/об)	a _p , (мм)
	CNMG 120404	0,4	•									0,2-0,6	3,0-5,0
	CNMG 120408	0,8	•									0,2-0,6	3,0-5,0
	CNMG 120412	1,2	•									0,2-0,6	3,0-5,0
	CNMG 160608	0,8	•									0,2-0,6	3,0-5,0
	CNMG 160612	1,2	•									0,2-0,6	3,0-5,0
	CNMG 160616	1,6	•									0,2-0,6	3,0-5,0
	CNMG 190612	1,2	•									0,2-0,6	3,0-5,0
	CNMG 190616	1,6	•									0,2-0,6	3,0-5,0
	CNMG 120404-CF	0,4						•			•	0,05-0,32	0,2-2,8
	CNMG 120408-CF	0,8							•	•		0,05-0,32	0,2-2,8
	CNMG 120412-CF	1,2							•	•		0,05-0,32	0,2-2,8
	CNMG 090304-SF	0,4					•					0,05-0,15	0,26-3,2
	CNMG 090304-DF	0,4		•								0,05-0,3	0,1-1,5
	CNMG 090308-DF	0,8		•								0,1-0,3	0,1-1,5
	CNMG 120404-DF	0,4		•								0,05-0,3	0,1-1,5
CNMG 120408-DF	0,8		•								0,1-0,4	0,1-1,5	
CNMG 120412-DF	1,2		•								0,1-0,5	0,1-1,5	
CNMG 090304-EF	0,4						•				0,05-0,3	0,1-1,5	
CNMG 090308-EF	0,8						•				0,1-0,3	0,1-1,5	
CNMG 120404-EF	0,4						•				0,05-0,3	0,1-1,5	
CNMG 120408-EF	0,8						•				0,1-0,4	0,1-1,5	
CNMG 120412-EF	1,2						•				0,1-0,5	0,1-1,5	

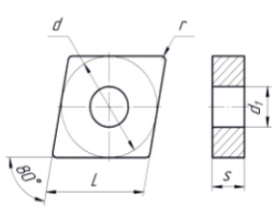

Пластины CNMG полуцистовые

	Обозначение	d	d ₁	s
	CNMG 0903	9,52	3,81	3,18
	CNMG 1204	12,7	5,16	4,76
	CNMG 1606	15,87	6,35	6,35
	CNMG 1906	19,05	7,94	6,35

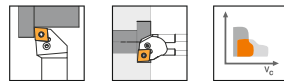







стр. А76-78 стр. А119-125 стр. А51

Область применения и описание применяемых сплавов стр. А4

Описание стружколомов стр. А6-12

Обработываемые материалы	Стали	P	••	•••	••	•••	Применение ••• - наилучшее •• - хорошее • - возможное
	Нержавеющие стали	M	••	•	•		
	Чугуны	K	•	•	•	••	
	Цветные металлы	N					
	Жаропрочные и титановые сплавы	S					

Форма стружколома	Обозначение пластин	r, мм	С покрытием CVD				Режимы резания	
			MC25M	PC20F	PC22M	PC25C	f _r , (мм/об)	a _p , (мм)
Полуцистовая		CNMG 120404-JH	0,4	•	•		0,1-0,4	0,05-2,0
		CNMG 120408-JH	0,8	•	•		0,1-0,4	0,05-2,0
		CNMG 120404-MT	0,4			•	0,2-0,5	0,7-5,0
		CNMG 120408-MT	0,8			•	0,2-0,5	0,7-5,0
		CNMG 120412-MT	1,2			•	0,2-0,5	0,7-5,0
		CNMG 120412-MT	1,2			•	0,2-0,5	0,7-5,0
		CNMG 090304-PM	0,4				•	0,05-0,3 0,5-3,5
		CNMG 090308-PM	0,8				•	0,1-0,45 1-3,5
		CNMG 120404-PM	0,4				•	0,05-0,3 0,5-5,0
		CNMG 120408-PM	0,8				•	0,1-0,5 1,0-5,0
		CNMG 120412-PM	1,2				•	0,1-0,6 1,5-5,0
		CNMG 160608-PM	0,8				•	0,1-0,5 1,0-7,0
		CNMG 160612-PM	1,2		•		•	0,1-0,6 1,5-7,0
		CNMG 160616-PM	1,6				•	0,15-0,75 2,0-7,0
		CNMG 190608-PM	0,8				•	0,1-0,65 1,0-7,0
		CNMG 190612-PM	1,2				•	0,15-0,7 1,5-7,0
	CNMG 190616-PM	1,6				•	0,15-0,75 2,0-7,0	
		CNMG 160612-ZP	1,2			•		0,05-0,3 0,5-5,0
		CNMG 120412-BM	1,2	•				0,1-0,6 0,8-5,8
		CNMG 120416-OP	1,6		•	•		0,125-0,45 1,0-4,6
CNMG 160608-OP		0,8		•	•		0,125-0,45 1,0-4,6	
CNMG 160612-OP		1,2		•	•		0,125-0,45 1,0-4,6	
CNMG 160616-OP		1,6		•	•		0,125-0,45 1,0-4,6	
CNMG 190608-OP		0,8		•	•		0,125-0,45 1,0-4,6	
CNMG 190612-OP		1,2		•	•		0,125-0,45 1,0-4,6	

Пластины CNMG получистовые

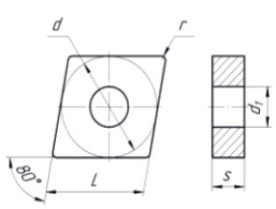
	Обозначение	d	d ₁	s
	CNMG 0903	9,52	3,81	3,18
	CNMG 1204	12,7	5,16	4,76
	CNMG 1606	15,87	6,35	6,35
	CNMG 1906	19,05	7,94	6,35

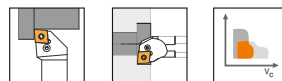







стр. А76-78 стр. А119-125 стр. А51

Область применения и описание применяемых сплавов стр. А4

Описание стружколомов стр. А6-12

Обрабатываемые материалы	Стали	P	••	•	••	••	•	•	•	•	•	•	Применение ••• - наилучшее •• - хорошее • - возможное
	Нержавеющие стали	M	••	••	••	••	••	•••	••	••	••	••	
	Чугуны	K											
	Цветные металлы	N											
	Жаропрочные и титановые сплавы	S	•		•	•	••	••	•••	•••	•••	•••	

Форма стружколома	Обозначение пластин	r, мм	С покрытием PVD							Режимы резания				
			MP20M	MP25M	MP25S	PP20	MP202R	MP204R	SP152F	SP201R	f _r , (мм/об)	a _p , (мм)		
Получистовая		CNMG 190616-CZ	1,6			•							0,05-0,3	0,5-5
		CNMG 160612-GM	1,2			•							0,05-0,3	0,5-5,0
		CNMG 160608-MM	0,8	•	•	•							0,13-0,4	0,8-4,2
		CNMG 120408-MF	0,8		•								0,1-0,42	1,1-4,9
		CNMG 120412-MF	1,2	•		•							0,1-0,42	1,1-4,9
		CNMG 160612-MF	1,2	•									0,1-0,42	1,1-4,9
		CNMG 120404-CM	0,4						•		•	•	0,05-0,3	0,15-2,5
		CNMG 120408-CM	0,8						•		•	•	0,05-0,3	0,15-2,5
		CNMG 120412-CM	1,2						•	•	•	•	0,05-0,3	0,15-2,5
		CNMG 160616-OP	1,6	•									0,125-0,45	1,0-4,6
		CNMG 190608-OP	0,8	•									0,125-0,45	1,0-4,6
		CNMG 190612-OP	1,2	•									0,125-0,45	1,0-4,6
		CNMG 190616-OP	1,6	•									0,125-0,45	1,0-4,6
		CNMG 090304-EF	0,4				•						0,05-0,3	0,1-1,5
CNMG 090308-EF		0,8				•						0,1-0,3	0,1-1,5	
CNMG 120404-EF		0,4				•						0,05-0,3	0,1-1,5	
CNMG 120408-EF		0,8				•						0,05-0,3	0,1-1,5	
CNMG 120412-EF		1,2				•						0,1-0,4	0,1-1,5	

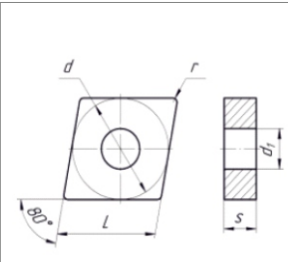

Пластины CNMG черновые

	Обозначение	d	d ₁	s
	CNMG 0903	9,52	3,81	3,18
	CNMG 1204	12,7	5,16	4,76
	CNMG 1606	15,87	6,35	6,35
	CNMG 1906	19,05	7,94	6,35
	CNMG 2509	25,4	9,12	9,52

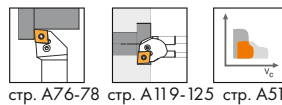



стр. А76-78 стр. А119-125 стр. А51

Область применения и описание применяемых сплавов стр. А4

Описание стружколомов стр. А6-12

Обработываемые материалы	Стали	P	•	•••	••	••	••	•		Применение ••• - наилучшее •• - хорошее • - возможное
	Нержавеющие стали	M		•	•		••	•••	••	
	Чугуны	K	•••	•	•	••				
	Цветные металлы	N								
	Жаропрочные и титановые сплавы	S					•	••	•••	

Форма стружколома	Обозначение пластин	r, мм	С покрытием CVD				С покрытием PVD			Режимы резания	
			KC20D	PC20F	PC22M	PC25C	MP20M	MP204R	SP152F	f _t , (мм/об)	a _p , (мм)
	CNMG 120408-PR	0,8		•	•					0,14-0,6	1,5-6,0
	CNMG 120412-PR	1,2		•	•					0,14-0,6	1,5-6,0
	CNMG 120416-PR	1,6	•	•	•					0,14-0,6	1,5-6,0
	CNMG 160608-PR	0,8		•	•					0,14-0,6	1,5-6,0
	CNMG 160612-PR	1,2		•	•					0,14-0,6	1,5-6,0
	CNMG 160616-PR	1,6		•	•		•			0,14-0,6	1,5-6,0
	CNMG 190608-PR	0,8		•	•					0,14-0,6	1,5-6,0
	CNMG 190612-PR	1,2		•	•		•			0,14-0,6	1,5-6,0
	CNMG 190616-PR	1,6		•	•		•			0,14-0,6	1,5-6,0
	CNMG 120412-TR	1,2			•					0,18-0,35	1,0-3,0
	CNMG 190616-OR	1,6	•							0,1-0,3	0,5-5,0
	CNMG 120408-DR	0,8				•				0,2-0,5	1,0-7,0
	CNMG 120412-DR	1,2				•				0,25-0,5	1,5-7,0
	CNMG 160608-DR	0,8				•				0,2-0,7	1,0-8,0
	CNMG 160612-DR	1,2				•				0,25-0,7	1,5-8,0
	CNMG 160616-DR	1,6				•				0,25-0,75	2,0-8,0
	CNMG 190608-DR	0,8				•				0,2-0,7	1,5-10,0
	CNMG 190612-DR	1,2				•				0,3-0,75	2,0-10,0
	CNMG 190616-DR	1,6				•				0,3-0,8	2,0-10,0
	CNMG 190624-DR	2,4				•				0,35-0,85	2,0-12,0
	CNMG 250924-DR	2,4				•				0,4-1,0	2,0-15,0



Пластины CNMM

	Обозначение	d	d ₁	s
	CNMM 1906	19,05	7,94	6,35
	CNMM 2509	25,4	9,12	9,52



стр. А76-78



стр. А119-125





стр. А51

Область применения и описание применяемых сплавов стр. А4

Описание стружколомов стр. А6-12

Обработываемые материалы	Стали	P	•••	•••	•••	•••	Применение ••• - наилучшее •• - хорошее • - возможное
	Нержавеющие стали	M	•	•			
	Чугуны	K	••	•	••	••	
	Цветные металлы	N					
	Жаропрочные и титановые сплавы	S					

Форма стружколома	Обозначение пластин	r, мм	С покрытием CVD				Режимы резания	
			PC15F	PC20F	PC25M	PC30R	f _r , (мм/об)	a _p , (мм)
Тяжелые условия обработки		CNMM190612-JP	1,2		•		0,3-0,8	1,5-8,0
		CNMM190616-JP	1,6			•	0,3-0,8	1,5-8,0
		CNMM190616-PH	1,6		•		0,3-1,2	1,5-10
		CNMM190624-MP	2,4		•		0,3-0,8	2,0-12,0
		CNMM160616-GZ	1,6	•		•	0,28-1,0	2,3-12,0
		CNMM250932-GZ	3,2			•	0,28-1,0	2,3-12,0
		CNMM250932-GX	3,2			•	0,4-1,2	4,2-12,4



Пластины DCMT

	Обозначение	d	d ₁	s
	DCMT 0702	6,35	2,8	2,38
	DCMT 11T3	9,525	4,4	3,97



стр. A105



стр. A129







стр. A51

Область применения и описание применяемых сплавов стр. А4

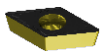
Описание стружколомов стр. А6-12

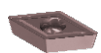
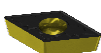
Обработываемые материалы	Стали	P	•	•	••	•••	•••	••	•••	••	Применение ••• - наилучшее •• - хорошее • - возможное
	Нержавеющие стали	M			•	•	•				
	Чугуны	K	•••	•••	••	•	•	•	••	••	
	Цветные металлы	N									
	Жаропрочные и титановые сплавы	S									

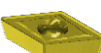
Форма стружколома	Обозначение пластин	r, мм	С покрытием CVD							Режимы резания			
			KC15R	KC20D	PC15F	PC20C	PC20F	PC22M	PC25M	PC25C	f _r , (мм/об)	a _p , (мм)	
Чистовая		DCMT070202-TF	0,2					•				0,1-0,35	0,8-2,5
		DCMT11T302-TF	0,2					•				0,1-0,35	0,8-2,5
		DCMT070204-WS	0,4						•			0,05-0,25	0,5-2,5
		DCMT11T308-WS	0,8						•			0,05-0,25	0,5-2,5
Получистовая		DCMT070204-SL	0,4		•			•	•			0,1-0,3	2,0-3,0
		DCMT11T304-SL	0,4		•			•	•			0,1-0,3	2,0-3,0
		DCMT11T308-SL	0,8		•			•	•			0,1-0,3	2,0-3,0
		DCMT11T312-TM	1,2	•		•				•		0,1-0,3	2,0-3,0
Черновая		DCMT070202-MV	0,2						•			0,1-0,35	0,3-3,0
		DCMT070208-MV	0,8		•				•			0,1-0,35	0,3-3,0
		DCMT11T308-MV	0,8						•			0,1-0,35	0,3-3,0
	DCMT11T312-HR	1,2					•			•	0,1-0,35	0,3-3,0	

Пластины DCMT

	Обозначение	d	d ₁	s
	DCMT 0702	6,35	2,8	2,38
	DCMT 11T3	9,525	4,4	3,97



стр. A105



стр. A129



стр. A51

Область применения и описание применяемых сплавов стр. А4

Описание стружколомов стр. А6-12

Обработаемые материалы	Стали	P	••	•	••	••	••	•	•	•	•	•	Применение ••• - наилучшее •• - хорошее • - возможное
	Нержавеющие стали	M	••	••	••	••	••	•••	•••	••	••	••	
	Чугуны	K											
	Цветные металлы	N											
	Жаропрочные и титановые сплавы	S	•	••	•		•	••	••	•••	•••	•••	

Форма стружколома	Обозначение пластин	r, мм	С покрытием PVD								Режимы резания		
			MP20M	MP25M	MP25F	PP20R	PP20S	MP201R	MP204R	SP1.52F	SP20 IR	f _r , (мм/об)	a _p , (мм)
Чистовая	DCMT 11T308-WS	0,8	•	•								0,05-0,25	0,5-2,5
	DCMT 070204-CM	0,4						•		•	•	0,05-0,25	0,5-2,2
	DCMT 11T304-CM	0,4							•	•		0,05-0,25	0,5-2,2
Получистовая	DCMT 070204-SL	0,4		•								0,1-0,3	2,0-3,0
	DCMT 11T304-SL	0,4	•									0,1-0,3	2,0-3,0
	DCMT 11T308-SL	0,8		•								0,1-0,3	2,0-3,0
	DCMT 11T304-XM	0,4								•	•	0,05-0,22	0,5-2,2
	DCMT 11T308-XM	0,8								•	•	0,05-0,22	0,5-2,2
	DCMT 11T312-TM	1,2			•	•	•					0,1-0,3	2,0-3,0
	DCMT 070208-MV	0,8		•							•	•	0,1-0,35
DCMT 11T308-MV	0,8	•										0,1-0,35	0,3-3,0

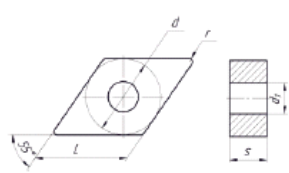

Пластины DNMA

	Обозначение	d	d ₁	s
	DNMA 1504	12,7	5,16	4,76
	DNMA 1506	12,7	5,16	6,35



стр. А80-81



стр. А126



стр. А51

Область применения и описание применяемых сплавов стр. А4

Описание стружколомов стр. А6-12

Обработываемые материалы	Стали	P	•	•••	••	••	•	Применение
	Нержавеющие стали	M		•	•	••	••	
	Чугуны	K	•••	•	•			
	Цветные металлы	N						
	Жаропрочные и титановые сплавы	S				•	••	

•••• - наилучшее
 ••• - хорошее
 • - возможное

Форма стружколома	Обозначение пластин	r, мм	С покрытием CVD		С покрытием PVD		Режимы резания	
			KC20D	PC20F	PC22M	MP20M	MP25M	f _n , (мм/об)
Черновая 	DNMA 150404	0,4	•				0,2-0,6	3,0-5,0
	DNMA 150408	0,8	•				0,2-0,6	3,0-5,0
	DNMA 150604	0,4	•				0,2-0,6	3,0-5,0
	DNMA 150608	0,8	•				0,2-0,6	3,0-5,0
	DNMA 150612	1,2	•				0,2-0,6	3,0-5,0

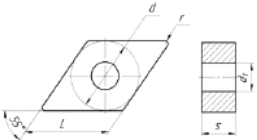

Пластины DNMG чистовые, черновые

	Обозначение	d	d ₁	s
	DNMG 1104	9,525	3,81	4,76
	DNMG 1504	12,7	5,16	4,76
	DNMG 1506	12,7	5,16	6,35



стр. A80-81



стр. A126





стр. A51

Область применения и описание применяемых сплавов стр. A4

Описание стружколомов стр. A6-12

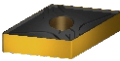
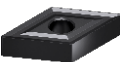
Обрабатываемые материалы	Стали	P	•	•••	••	•	•	•	Применение ••• - наилучшее •• - хорошее • - возможное
	Нержавеющие стали	M		•	•	•••	••	••	
	Чугуны	K	•••	•	•				
	Цветные металлы	N							
	Жаропрочные и титановые сплавы	S				••	••	•••	

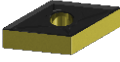
Форма стружколома	Обозначение пластин	r, мм	С покрытием CVD				С покрытием PVD				Режимы резания	
			KC20D	PC20F	PC22M	MP201R	MP202R	SP152F	SP201R	f, (мм/об)	a _p , (мм)	
Чистовая		DNMG110404-PF	0,4		•						0,08-0,3	0,6-2,1
		DNMG110408-PF	0,8		•	•					0,08-0,3	0,6-2,1
		DNMG150408-PF	0,8		•	•					0,08-0,3	0,6-2,1
		DNMG150604-PF	0,4		•	•					0,08-0,3	0,6-2,1
		DNMG150608-PF	0,8		•	•					0,08-0,3	0,6-2,1
		DNMG 110408	0,8	•							0,2-0,6	3,0-5,0
		DNMG 150404	0,4	•							0,2-0,6	3,0-5,0
		DNMG 150408	0,8	•							0,2-0,6	3,0-5,0
		DNMG 150412	1,2	•							0,2-0,6	3,0-5,0
		DNMG 150608	0,8	•							0,2-0,6	3,0-5,0
	DNMG 150612	1,2	•							0,2-0,6	3,0-5,0	
		DNMG110404-CF	0,4				•	•	•	•	0,05-0,3	0,2-2,8
		DNMG150608-CF	0,8				•	•	•	•	0,05-0,3	0,2-2,8
		DNMG150604-CF	0,4				•	•	•	•	0,05-0,3	0,2-2,8
DNMG150608-CF		0,8				•	•	•	•	0,05-0,3	0,2-2,8	
Черновая		DNMG150408-PR	0,8		•						0,14-0,6	1,5-6,0
		DNMG150412-PR	1,2		•						0,14-0,6	1,5-6,0
		DNMG150608-PR	0,8		•						0,14-0,6	1,5-6,0
		DNMG150612-PR	1,2		•						0,14-0,6	1,5-6,0
		DNMG150616-PR	1,6		•						0,14-0,6	1,5-6,0

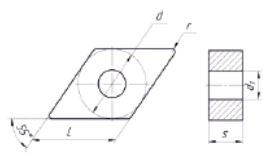

Пластины DNMG полуцистовые

	Обозначение	d	d ₁	s
	DNMG 1104	9,525	3,81	4,76
	DNMG 1504	12,7	5,16	4,76
	DNMG 1506	12,7	5,16	6,35



стр. A80-81



стр. A126



стр. A51

Область применения и описание применяемых сплавов стр. А4

Описание стружколомов стр. А6-12

Обработываемые материалы	Стали	P	•	•••	••	••	•••	Применение ••• - наилучшее •• - хорошее • - возможное
	Нержавеющие стали	M		•	•			
	Чугуны	K	•••	•	•	••	••	
	Цветные металлы	N						
	Жаропрочные и титановые сплавы	S						

Форма стружколома	Обозначение пластин	r, мм	С покрытием CVD					Режимы резания	
			KC15D	PC20F	PC22M	PC25C	PC30R	f, (мм/об)	a _p , (мм)
Полуцистовая	DNMG110404-DM	0,4				•		0,05-0,3	0,5-0,4
	DNMG110408-DM	0,8				•		0,1-0,5	1,0-4,0
	DNMG150404-DM	0,4				•		0,05-0,3	0,5-5,0
	DNMG150408-DM	0,8				•		0,1-0,5	1,0-5,0
	DNMG150604-DM	0,4				•		0,05-0,3	0,5-5,0
	DNMG150608-DM	0,8				•		0,1-0,5	1,0-5,0
	DNMG 150404-JH	0,4		•	•			0,1-0,4	0,05-2,0
	DNMG 150608-JH	0,8		•				0,1-0,4	0,05-2,0
	DNMG 150604-KM	0,4	•					0,1-0,3	0,5-4,0
	DNMG 110404-OP	0,4				•		0,125-0,45	1,0-4,6
	DNMG 110408-OP	0,8				•		0,125-0,45	1,0-4,6
	DNMG 110412-OP	1,2				•	•	0,125-0,45	1,0-4,6
	DNMG 150412-OP	1,2		•	•			0,125-0,45	1,0-4,6
	DNMG150404-MT	0,4	•	•				0,2-0,5	3,0-5,0
	DNMG150408-MT	0,8	•	•				0,2-0,5	3,0-5,0
	DNMG150604-MT	0,4	•	•				0,2-0,5	0,7-5,0
DNMG150608-MT	0,8	•	•				0,2-0,5	0,7-5,0	
DNMG150612-MT	1,2	•	•				0,2-0,5	0,7-5,0	

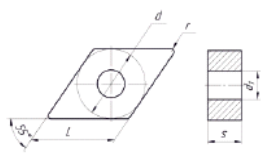

Пластины DNMG получистовые

	Обозначение	d	d ₁	s
	DNMG 1104	9,525	3,81	4,76
	DNMG 1504	12,7	5,16	4,76
	DNMG 1506	12,7	5,16	6,35



стр. A80-81



стр. A126



стр. A51

Область применения и описание применяемых сплавов стр. A4

Описание стружколомов стр. A6-12

Обработываемые материалы	Стали	P	●●	●	●●	●	●	●	●	●	●	●	Применение ●●● - наилучшее ●● - хорошее ● - возможное
	Нержавеющие стали	M	●●	●●	●●	●●●	●●	●●●	●●	●●	●●	●●	
	Чугуны	K											
	Цветные металлы	N											
	Жаропрочные и титановые сплавы	S	●	●●	●	●●	●●	●●	●●	●●●	●●●	●●●	

Форма стружколома	Обозначение пластин	r, мм	С покрытием PVD								Режимы резания		
			MP20M	MP25M	PP20S	MP201R	MP202R	MP204R	SP152F	SP201R	f _r , (мм/об)	a _p , (мм)	
	DNMG 110404-MS	0,4	●									0,05-0,25	1,0-4,6
	DNMG 150408-MS	0,8	●	●								0,05-0,25	1,0-4,6
	DNMG 150612-MS	1,2	●	●								0,05-0,25	0,3-1,5
	DNMG 110404-MM	0,4	●									0,13-0,4	0,3-1,5
	DNMG110408-MM	0,8	●									0,13-0,4	0,3-1,5
	DNMG150608-MM	0,8	●	●								0,13-0,4	3,0-5,0
	DNMG150412-MM	1,2	●	●								0,13-0,4	3,0-5,0
	DNMG150612-MM	1,2	●	●								0,2-0,5	3,0-5,0
	DNMG 150412-MD	1,2			●							0,05-0,3	0,5-4,0
	DNMG 110404-CM	0,4								●	●	0,05-0,3	0,15-2,5
	DNMG 110408-CM	0,8								●	●	0,05-0,3	0,15-2,5
	DNMG 150404-CM	0,4								●	●	0,05-0,3	0,15-2,5
DNMG 150408-CM	0,8						●	●	●	●	0,05-0,3	0,15-2,5	
DNMG150604-CM	0,4						●		●	●	0,05-0,3	0,15-2,5	
DNMG 150608-CM	0,8				●	●			●	●	0,05-0,3	0,15-2,5	

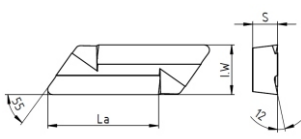

Пластины KNUX

	Обозначение	La	LW	S
	KNUX 1604	16	9,525	4,76



стр. А75



стр. А51

Область применения и описание применяемых сплавов стр. А4

Описание стружколомов стр. А6-12

Обрабатываемые материалы	Стали	P	••	Применение ••• - наилучшее •• - хорошее • - возможное
	Нержавеющие стали	M		
	Чугуны	K	••	
	Цветные металлы	N		
	Жаропрочные и титановые сплавы	S		

Форма стружколома	Обозначение пластин	r, мм	С покрытием CVD	Режимы резания	
			PC25C	f_z , (мм/об)	a_p , (мм)
Чистовая 	KNUX 160405L11	0,5	•	0,05-0,7	0,2-6,0
	KNUX 160405R12	0,5	•	0,05-0,7	0,2-6,0
	KNUX 160405L12	0,5	•	0,05-0,7	0,2-6,0
	KNUX 160405R12	0,5	•	0,05-0,7	0,2-6,0
	KNUX 160410L12	1	•	0,05-0,7	0,2-6,0
	KNUX 160410R12	1	•	0,05-0,7	0,2-6,0

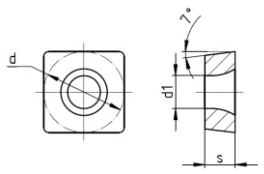

Пластины SCMT

	Обозначение	d	d ₁	s
	SCMT 09T3	9,525	4,4	3,97
	SCMT 1204	12,7	5,5	4,76

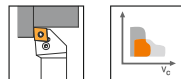















стр. A106-107 стр. A51

Область применения и описание применяемых сплавов стр. A4

Описание стружколомов стр. A6-12

Обработываемые материалы	Стали	P	•	••	•••	•••	••	••	•		•	•	•	Применение ••• - наилучшее •• - хорошее • - возможное
	Нержавеющие стали	M		•	•	•	•	••	••	••	••	••	••	
	Чугуны	K	•••	••	•	•	•							
	Цветные металлы	N												
	Жаропрочные и титановые сплавы	S						•	••	•••	•••	•••	•••	

Форма стружколома	Обозначение пластин	r, мм	С покрытием CVD					С покрытием PVD					Режимы резания		
			KC20D	PC15C	PC20C	PC20F	PC22M	MP20M	MP20R	SP15ZF	SP201R	SP203R	SP204R	f _r , (мм/об)	a _p , (мм)
Чистовая	 SCMT09T304-TF	0,4				•								0,1-0,35	0,8-2,5
	 SCMT09T308-TF	0,8				•								0,1-0,35	0,8-2,5
	 SCMT09T304-CM	0,4							•	•	•			0,05-0,25	0,5-2,2
	 SCMT09T308-CM	0,8							•	•	•			0,05-0,25	0,5-2,2
Получистовая	 SCMT09T304-OT	0,4	•			•	•							0,08-0,3	0,3-2,5
	 SCMT09T308-OT	0,8	•			•	•							0,08-0,3	0,3-2,5
	 SCMT120404-OT	0,4				•	•							0,08-0,3	0,3-2,5
	 SCMT120408-OT	0,8	•			•	•							0,08-0,3	0,3-2,5
	 SCMT120412-OT	1,2				•	•	•						0,08-0,3	0,3-2,5
	 SCMT120404-XM	0,4								•	•			0,05-0,17	0,5-2,2
	 SCMT120408-XM	0,8										•		0,05-0,17	0,5-2,2
	 SCMT120408-HM	0,8											•	0,1-0,2	0,5-2,2
	 SCMT09T308-TR	0,4		•			•	•	•					0,18-0,35	1,0-3,0
	 SCMT120408-TR	0,8		•			•	•	•					0,18-0,35	1,0-3,0
Черновая	 SCMT120412-TR	1,2		•			•	•	•					0,18-0,35	1,0-3,0
	SCMT09T312-HR	1,2		•	•									0,18-0,35	1,0-3,0

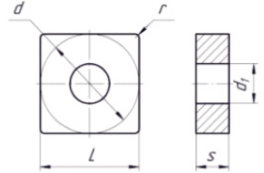

Пластины SNMA

	Обозначение	d	d ₁	s
	SNMA 1204	12,7	5,16	4,76



стр. А82



стр. А51

Область применения и описание применяемых сплавов стр. А4

Описание стружколомов стр. А6-12

Обработываемые материалы	Стали	P	•	•••	••	Применение ••• - наилучшее •• - хорошее • - возможное
	Нержавеющие стали	M		•	•	
	Чугуны	K	•••	•	•	
	Цветные металлы	N				
	Жаропрочные и титановые сплавы	S				

Форма стружколома	Обозначение пластин	r, мм	С покрытием CVD			Режимы резания	
			KC20D	PC20F	PC22M	f _z , (мм/об)	a _p , (мм)
Черновая 	SNMA 120408	0,8	•			0,2-0,6	3,5-5,0
	SNMA 120416	1,6	•			0,2-0,6	3,5-5,0



Пластины SNMG чистовые

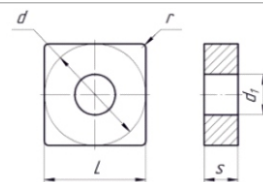



	Обозначение	d	d ₁	s
	SNMG 1204	12,7	5,16	4,76
	SNMG 1506	15,875	6,35	6,35
	SNMG 1906	19,05	7,94	6,35



Область применения и описание применяемых сплавов стр. А4

Описание стружколомов стр. А6-12

Обработываемые материалы	Стали	P	•	••	•••	••	••	•	Применение ••• - наилучшее •• - хорошее • - возможное
	Нержавеющие стали	M		•		••	••	••	
	Чугуны	K	•••	•	••				
	Цветные металлы	N							
	Жаропрочные и титановые сплавы	S				•	•	•••	

Форма стружколома	Обозначение пластин	r, мм	С покрытием CVD			С покрытием PVD			Режимы резания			
			KC20D	PC22M	PC30R	MP25F	MP25S	SP201R	f _r , (мм/об)	a _p , (мм)		
Чистовая		SNMG 120404-BF	0,4				•			0,08-0,3	0,4-2,5	
		SNMG 120404-CF	0,4					•		0,05-0,3	0,2-2,8	
		SNMG 120408-GM	0,8					•		0,05-0,2	0,2-1,5	
		SNMG 120404	0,4	•							0,2-0,6	3,0-5,0
		SNMG 120408	0,8	•							0,2-0,6	3,0-5,0
		SNMG 120412	1,2	•							0,2-0,6	3,0-5,0
		SNMG 120416	1,6	•	•	•					0,2-0,6	3,0-5,0
		SNMG 150612	1,2	•							0,2-0,6	3,0-5,0
SNMG 190612	1,2	•							0,2-0,6	3,0-5,0		
SNMG 190616	1,6	•							0,2-0,6	3,0-5,0		

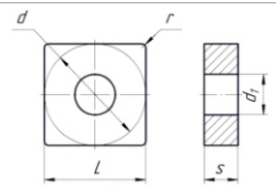

Пластины SNMG черновые

	Обозначение	d	d ₁	s
	SNMG 1204	12,7	5,16	4,76
	SNMG 1506	15,875	6,35	6,35
	SNMG 1906	19,05	7,94	6,35

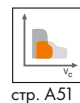
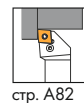

Область применения и описание применяемых сплавов стр. А4

Описание стружколомов стр. А6-12

Обработываемые материалы	Стали	P	•	••	•••	••	••	•••	Применение ••• - наилучшее •• - хорошее • - возможное
	Нержавеющие стали	M		•	•	•			
	Чугуны	K	•••	••	•	•	••	••	
	Цветные металлы	N							
	Жаропрочные и титановые сплавы	S							

Форма стружколома	Обозначение пластин	r, мм	С покрытием CVD						Режимы резания		
			KC25D	PC15F	PC20F	PC22M	PC25C	PC30R	f _r , (мм/об)	a _p , (мм)	
Черновая		SNMG120408-DR	0,8					•		0,2-0,5	1,0-6,0
		SNMG120412-DR	1,2					•		0,2-0,5	1,5-6,0
		SNMG150612-DR	1,2					•		0,25-0,75	1,5-7,0
		SNMG150616-DR	1,6					•		0,3-0,80	2,0-7,0
		SNMG190612-DR	1,2					•		0,3-0,8	1,5-9,0
		SNMG190616-DR	1,6					•		0,45-1,2	2,0-12,0
		SNMG120408-PR	0,8			•	•			0,50-1,2	2,0-12,0
		SNMG120412-PR	1,2			•	•			0,14-0,6	1,5-6,0
		SNMG150608-PR	0,8			•	•			0,14-0,6	1,5-6,0
		SNMG150612-PR	1,2			•	•			0,14-0,6	1,5-6,0
		SNMG150616-PR	1,6			•	•			0,14-0,6	1,5-6,0
		SNMG190612-PR	1,2			•	•		•	0,14-0,6	1,5-6,0
	SNMG190608-GR	0,8		•					0,25-0,6	2,7-7,0	
		SNMG150616-KR	2,4	•					0,25-0,6	2,0-7,0	

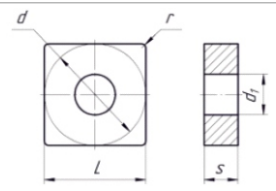

Пластины SNMG черновые

	Обозначение	d	d ₁	s
	SNMG 1204	12,7	5,16	4,76
	SNMG 1506	15,875	6,35	6,35
	SNMG 1906	19,05	7,94	6,35



стр. А82





стр. А51

Область применения и описание применяемых сплавов стр. А4

Описание стружколомов стр. А6-12

Обрабатываемые материалы	Стали	P	••	•	••	Применение ••• - наилучшее •• - хорошее • - возможное
	Нержавеющие стали	M	••	••	••	
	Чугуны	K				
	Цветные металлы	N				
	Жаропрочные и титановые сплавы	S	•	••	•	

Форма стружколома	Обозначение пластин	r, мм	С покрытием PVD			Режимы резания	
			MP20M	MP25M	MP25F	f _r , (мм/об)	a _p , (мм)
	SNMG150612-PR	1,2	•			0,14-0,6	1,5-6,0
	SNMG150616-PR	1,6	•			0,14-0,6	1,5-6,0
	SNMG190612-PR	1,2	•			0,14-0,6	1,5-6,0
	SNMG190616-PR	1,6	•			0,14-0,6	1,5-6,0
	SNMG150612-BR	0,8	•	•	•	0,05-0,25	0,3-2,0

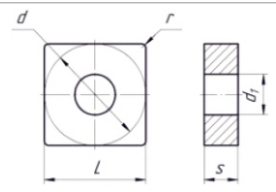

Пластины SNMG полумисовые

	Обозначение	d	d ₁	s
	SNMG 1204	12,7	5,16	4,76
	SNMG 1506	15,875	6,35	6,35
	SNMG 1906	19,05	7,94	6,35



стр. А82



стр. А51

Область применения и описание применяемых сплавов стр. А4

Описание стружколомов стр. А6-12

Обработываемые материалы	Стали	P	•••	••	••	Применение ••• - наилучшее •• - хорошее • - возможное
	Нержавеющие стали	M	•	•		
	Чугуны	K	•	•	••	
	Цветные металлы	N				
	Жаропрочные и титановые сплавы	S				

Форма стружколома	Обозначение пластин	r, мм	С покрытием CVD			Режимы резания		
			PC20F	PC22M	PC25C	f _z , (мм/об)	a _p , (мм)	
Полумисовая		SNMG 120404-JH	0,4	•	•		0,1-0,4	0,5-2,2
		SNMG 120408-JH	0,8	•	•		0,1-0,4	0,5-2,2
		SNMG 120404-MT	0,4		•		0,2-0,5	0,7-5,0
		SNMG 120408-MT	0,8	•	•		0,2-0,5	0,7-5,0
		SNMG 120412-MT	1,2	•	•		0,2-0,5	0,7-5,0
		SNMG 150608-OP	0,8	•			0,125-0,45	1,0-4,6
		SNMG 150612-OP	1,2	•	•		0,125-0,45	1,0-4,6
		SNMG 120404-DM	0,4			•	0,1-0,5	1,0-3,5
		SNMG 120408-DM	0,8			•	0,05-0,4	0,5-5,0
		SNMG 120412-DM	1,2			•	0,1-0,5	1,0-5,0
		SNMG 120416-DM	1,6			•	0,1-0,6	1,5-5,0
		SNMG 150608-DM	0,8			•	0,15-0,6	1,5-5,0
		SNMG 150612-DM	1,2			•	0,1-0,5	1,5-5,0
		SNMG 190612-DM	1,2			•	0,25-0,6	1,5-7,5
SNMG 190616-DM		1,6			•	0,25-0,6	2,0-7,5	

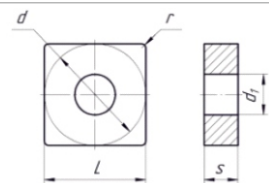

Пластины SNMG полуставые

	Обозначение	d	d ₁	s
	SNMG 1204	12,7	5,16	4,76
	SNMG 1506	15,875	6,35	6,35
	SNMG 1906	19,05	7,94	6,35



стр. А82



стр. А51

Область применения и описание применяемых сплавов стр. А4

Описание стружколомов стр. А6-12

Обработываемые материалы	Стали	P	••	•	••	•	•	•	•	Применение ••• - наилучшее •• - хорошее • - возможное
	Нержавеющие стали	M	••	••	••	••	•••	••	••	
	Чугуны	K								
	Цветные металлы	N								
	Жаропрочные и титановые сплавы	S	•	••	•	••	••	•••	•••	

Форма стружколома	Обозначение пластин	r, мм	С покрытием PVD						Режимы резания		
			MP20M	MP25M	PP20	MP202R	MP204R	SP152F	SP201R	f _r , (мм/об)	a _p , (мм)
Полуставая		SNMG 150612-OP	1,2	•						0,125-0,45	1,0-4,6
		SNMG 190612-OP	1,2	•						0,125-0,45	1,0-4,6
		SNMG 120404-EM	0,4			•				0,05-0,4	0,5-5,0
		SNMG 120408-EM	0,8			•				0,1-0,5	1,0-5,0
		SNMG 120412-EM	1,2			•				0,1-0,6	1,5-5,0
		SNMG 120416-EM	1,6			•				0,15-0,6	2,0-5,0
		SNMG 150612-EM	1,2			•				0,25-0,6	1,5-6,0
		SNMG 150616-EM	1,6			•				0,35-0,6	2,0-6,0
		SNMG 120404-MA	0,4	•						0,1-0,3	0,5-4,0
		SNMG 120408-MA	0,8	•						0,1-0,3	0,5-4,0
		SNMG 120408-MS	0,8	•	•					0,05-0,25	0,3-1,5
		SNMG 120412-MS	1,2	•	•					0,05-0,25	0,3-1,5
		SNMG 120404-CM	0,4					•		0,05-0,28	0,1-2,2
		SNMG 120408-CM	0,8					•	•	0,05-0,28	0,1-2,2
SNMG 120412-CM		1,2					•	•	0,05-0,28	0,1-2,2	

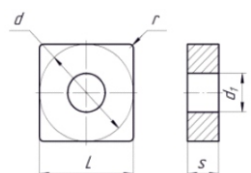

Пластины SNMM

	Обозначение	d	d ₁	s
	SNMM 1906	19,05	7,94	6,35
	SNMM 2509	25,4	9,12	9,525



стр. А82







стр. А51

Область применения и описание применяемых сплавов стр. А4

Описание стружколомов стр. А6-12

Обработываемые материалы	Стали	P	•	•••	••	•••	•••	Применение ••• - наилучшее •• - хорошее • - возможное
	Нержавеющие стали	M	••	•	•			
	Чугуны	K		•	•	••	••	
	Цветные металлы	N						
	Жаропрочные и титановые сплавы	S	••					

Форма стружколома	Обозначение пластин	r, мм	С покрытием CVD					Режимы резания		
			MC25M	PC20F	PC22M	PC25M	PC30R	f _r , (мм/об)	a _p , (мм)	
Тяжелые условия обработки		SNMM190612-JP	1,2		•			•	0,3-0,8	1,5-8,0
		SNMM190624-JP	2,4		•				0,3-0,8	1,5-8,0
		SNMM190616-PH	1,6		•	•			0,3-1,2	1,5-10
		SNMM250924-TP	2,4		•			•	0,1-0,6	2,0-8,0
		SNMM150612-GZ	1,2	•	•		•		0,28-1,0	2,3-12,0
		SNMM 190624-PR	1,2						0,15-1,0	1,5-10,0

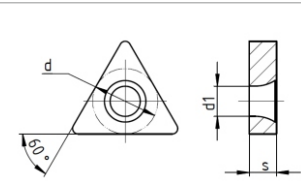

Пластины TNMA

	Обозначение	d	d ₁	s
	TNMA 1604	9,525	3,81	4,76
	TNMA 2204	12,7	5,16	4,76



стр. А85-88



стр. А122-123



стр. А51

Область применения и описание применяемых сплавов стр. А4

Описание стружколомов стр. А6-12

Обработываемые материалы	Стали	P	•	•••	••	Применение ••• - наилучшее •• - хорошее • - возможное
	Нержавеющие стали	M		•	•	
	Чугуны	K	•••	•	•	
	Цветные металлы	N				
	Жаропрочные и титановые сплавы	S				

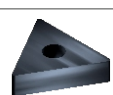
Форма стружколома	Обозначение пластин	r, мм	С покрытием CVD			Режимы резания	
			KC20D	PC20F	PC22M	f _n , (мм/об)	a _p , (мм)
Черновая 	TNMA 160404	0,4	•			0,2-0,6	3,5-5,0
	TNMA 160408	0,8	•			0,2-0,6	3,5-5,0
	TNMA 160412	1,2	•			0,2-0,6	3,5-5,0
	TNMA 220408	0,8	•			0,2-0,6	3,5-5,0

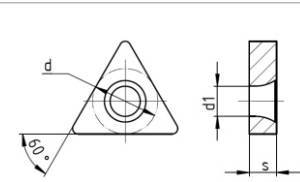

Пластины TNMG чистовые

	Обозначение	d	d ₁	s
	TNMG 1604	9,525	3,81	4,76
	TNMG 2204	12,7	5,16	4,76



стр. A85-88



стр. A122-123



стр. A51

Область применения и описание применяемых сплавов стр. A4

Описание стружколомов стр. A6-12

Обрабатываемые материалы	Стали	P	•	•••	••	Применение ••• - наилучшее •• - хорошее • - возможное
	Нержавеющие стали	M		•	•	
	Чугуны	K	•••	•	•	
	Цветные металлы	N				
	Жаропрочные и титановые сплавы	S				

Форма стружколома	Обозначение пластин	r, мм	С покрытием CVD			Режимы резания		
			KC20D	PC20F	PC22M	f _n , (мм/об)	a _p , (мм)	
Чистовая		TNMG160408-DN	0,8		•	•	0,1-0,4	0,5-4,0
		TNMG160412-DN	1,2		•	•	0,1-0,4	0,5-4,0
		TNMG160404	0,4	•			0,2-0,6	3,0-5,0
		TNMG160408	0,8	•			0,2-0,6	3,0-5,0
		TNMG160412	1,2	•			0,2-0,6	3,0-5,0
		TNMG220408	0,8	•			0,2-0,6	3,0-5,0
TNMG220412	1,2	•			0,2-0,6	3,0-5,0		

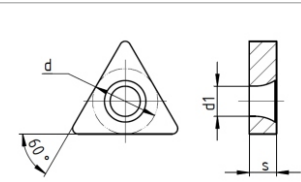

Пластины TNMG полулистовые

	Обозначение	d	d ₁	s
	TNMG 1604	9,525	3,81	4,76
	TNMG 2204	12,7	5,16	4,76



стр. A85-88



стр. A122-123





стр. A51

Область применения и описание применяемых сплавов стр. A4

Описание стружколомов стр. A6-12

Обрабатываемые материалы	Стали	P	•••	••	Применение ••• - наилучшее •• - хорошее • - возможное
	Нержавеющие стали	M	•	•	
	Чугуны	K	•	•	
	Цветные металлы	N			
	Жаропрочные и титановые сплавы	S			

Форма стружколома	Обозначение пластин	r, мм	С покрытием CVD		Режимы резания	
			PC20F	PC22M	f _n , (мм/об)	a _p , (мм)
	TNMG 160404-MT	0,4	•	•	0,2-0,5	0,7-5,0
	TNMG 160408-MT	0,8	•	•	0,2-0,5	0,7-5,0
	TNMG 160412-MT	1,2	•	•	0,2-0,5	0,7-5,0
	TNMG 220408-OP	0,8		•	0,125-0,45	1,0-4,6
	TNMG 220412-OP	1,2	•	•	0,125-0,45	1,0-4,6



Пластины TNMG черновые

	Обозначение	d	d ₁	s	
	TNMG 1604	9,525	3,81	4,76	
	TNMG 2204	12,7	5,16	4,76	Область применения и описание применяемых сплавов стр. А4 Описание стружколомов стр. А6-12

Обрабатываемые материалы	Стали	P	•	•••	••	Применение ••• - наилучшее •• - хорошее • - возможное
	Нержавеющие стали	M		•	•	
	Чугуны	K	•••	•	•	
	Цветные металлы	N				
	Жаропрочные и титановые сплавы	S				

Форма стружколома	Обозначение пластин	r, мм	С покрытием CVD			Режимы резания	
			KC20D	PC20F	PC22M	f _r , (мм/об)	a _p , (мм)
Черновая	TNMG160408-PR	0,8		•	•	0,14-0,6	1,5-6,0
	TNMG160412-PR	1,2		•	•	0,14-0,6	1,5-6,0
	TNMG220408-PR	0,8		•	•	0,14-0,6	1,5-6,0
	TNMG220412-PR	1,2		•	•	0,14-0,6	1,5-6,0
	TNMG220416-PR	1,6		•	•	0,14-0,6	1,5-6,0
	TNMG220416-GL	1,6	•			0,2-0,6	1,0-7,0

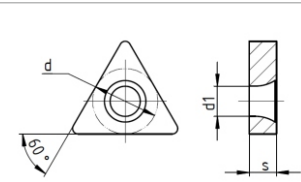

Пластины TNMG чистовые, получистовые

	Обозначение	d	d ₁	s
	TNMG 1604	9,525	3,81	4,76
	TNMG 2204	12,7	5,16	4,76



стр. A85-88



стр. A122-123







стр. A51

Область применения и описание применяемых сплавов стр. A4

Описание стружколомов стр. A6-12

Обрабатываемые материалы	Стали	P	••	•	•	•	•	•	Применение ••• - наилучшее •• - хорошее • - возможное
	Нержавеющие стали	M	••	••	•••	••	••	••	
	Чугуны	K							
	Цветные металлы	N							
	Жаропрочные и титановые сплавы	S	•	••	••	••	•••	•••	

Форма стружколома	Обозначение пластин	r, мм	С покрытием PVD					Режимы резания		
			MP20M	MP25M	MP201R	MP202R	SP152F	SP201R	f _r , (мм/об)	a _p , (мм)
Чистовая	 TNMG160404-HA	0,4	•	•					0,05-0,2	0,5-3,0
	 TNMG160404-CF	0,4			•	•	•	•	0,05-0,32	0,2-2,8
	 TNMG160408-CF	0,8			•	•	•	•	0,05-0,32	0,2-2,8
	 TNMG160412-CF	1,2			•	•	•	•	0,05-0,32	0,2-2,8

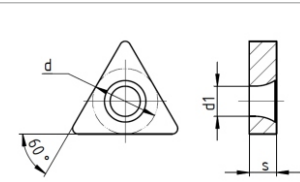

Пластины TNMG чистовые, получистовые

	Обозначение	d	d ₁	s
	TNMG 1604	9,525	3,81	4,76
	TNMG 2204	12,7	5,16	4,76



стр. A85-88



стр. A122-123



стр. A51

Область применения и описание применяемых сплавов стр. A4

Описание стружколомов стр. A6-12

Обрабатываемые материалы	Стали	P	••	•	•	•	•	•	Применение ••• - наилучшее •• - хорошее • - возможное
	Нержавеющие стали	M	••	••	•••	••	••	••	
	Чугуны	K							
	Цветные металлы	N							
	Жаропрочные и титановые сплавы	S	•	••	••	••	•••	•••	

Форма стружколома	Обозначение пластин	r, мм	С покрытием PVD					Режимы резания		
			MP20M	MP25M	MP202R	MP204R	SP152F	SP201R	f, (мм/об)	a _p , (мм)
Получистовая	 TNMG 160408-MS	0,8	•	•					0,05-0,25	0,3-1,5
	 TNMG 220412-MM	1,2	•	•					0,13-0,4	0,8-4,2
	 TNMG 160404-CM	0,4			•		•	•	0,05-0,3	0,15-2,5
	 TNMG 160408-CM	0,8			•	•	•	•	0,05-0,3	0,15-2,5
	 TNMG 160412-MF	1,2	•	•					0,1-0,42	1,1-4,9
	 TNMG 220408-MF	0,8	•	•					0,1-0,42	1,1-4,9

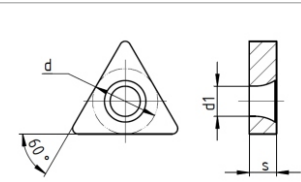

Пластины TNMG черновые

	Обозначение	d	d ₁	s
	TNMG 1604	9,525	3,81	4,76
	TNMG 2204	12,7	5,16	4,76



стр. A85-88



стр. A122-123



стр. A51

Область применения и описание применяемых сплавов стр. A4

Описание стружколомов стр. A6-12

Обработываемые материалы	Стали	P	••	•	Применение ●●● - наилучшее ●● - хорошее ● - возможное
	Нержавеющие стали	M	••	••	
	Чугуны	K			
	Цветные металлы	N			
	Жаропрочные и титановые сплавы	S	•	••	

Форма стружколома	Обозначение пластин	r, мм	С покрытием PVD		Режимы резания	
			MP25S	MP20M	f _n , (мм/об)	a _p , (мм)
Черновая 	TNMG160408-MS	0,8	•	•	0,05-0,25	0,3-1,5

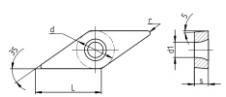
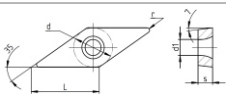

Пластины VCMT, VBMT

	Обозначение	d	d ₁	s
	VBMT 1103	6,35	2,8	3,18
	VBMT 1604	9,525	4,4	4,76
	VCMT 1103	6,35	2,8	3,18



стр. А110-112



стр. А132-138



стр. А51

Область применения и описание применяемых сплавов стр. А4

Описание стружколомов стр. А6-12

Обработываемые материалы	Стали	P	•	•••	••	•••	Применение ••• - наилучшее •• - хорошее • - возможное
	Нержавеющие стали	M		•	•		
	Чугуны	K	•••	•	•	••	
	Цветные металлы	N					
	Жаропрочные и титановые сплавы	S					

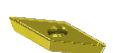
Форма стружколома	Обозначение пластин	r, мм	С покрытием CVD				Режимы резания	
			KC20D	PC20F	PC22M	PC25M	f _s , (мм/об)	a _p , (мм)
Чистовая	 VCMT 110304-TF	0,4		•			0,15-0,45	0,1-2,0
		0,8		•	•		0,1-0,4	0,05-2,0
	0,8		•	•		0,1-0,4	0,05-2,0	
	0,4		•	•		0,1-0,4	0,05-2,0	
	0,8		•	•		0,1-0,4	0,05-2,0	
Получистовая	 VBMT160408-MV	0,8			•		0,1-0,35	0,3-3,0
		0,4	•				0,08-0,3	0,3-2,5
	0,4	•				0,08-0,3	0,3-2,5	
	0,8	•				0,08-0,3	0,3-2,5	
	1,2	•	•	•		0,08-0,3	0,3-2,5	
	0,8	VCMT 110308-TM				•	0,05-0,22	0,5-2,2

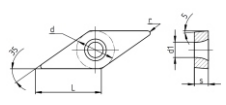
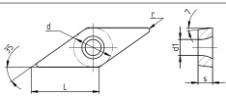

Пластины VCMT, VBMT

	Обозначение	d	d ₁	s
	VBMT 1103	6,35	2,8	3,18
	VBMT 1604	9,525	4,4	4,76
	VCMT 1103	6,35	2,8	3,18



стр. А110-112



стр. А132-138













стр. А51

Область применения и описание применяемых сплавов стр. А4

Описание стружколомов стр. А6-12

Обработаемые материалы	Стали	P	••	•	••	••	•	•	•	•	Применение ••• - наилучшее •• - хорошее • - возможное
	Нержавеющие стали	M	••	••	••	••	•••	••	••	••	
	Чугуны	K									
	Цветные металлы	N									
	Жаропрочные и титановые сплавы	S	•	••	•	•	••	••	•••	•••	

Форма стружколома	Обозначение пластин	r, мм	С покрытием PVD								Режимы резания		
			MP20M	MP25M	MP25F	MP25S	MP201R	MP202R	SP152F	SP201R	f _r (мм/об)	a _p (мм)	
Чистовая	 VBMT110304-FM	0,4	•									0,15-0,45	0,1-2,0
	 VBMT110308-MV	0,8	•	•								0,1-0,35	
	 VBMT160404-MV	0,4	•	•								0,1-0,35	0,3-3,0
	 VBMT160408-MV	0,8										0,1-0,35	0,3-3,0
	 VBMT160404-CM	0,4					•	•	•	•		0,05-0,25	0,5-2,2
 VBMT160408-CM	0,8					•	•	•	•		0,05-0,25	0,5-2,2	
Получистовая	 VBMT 160412-OT	1,2	•	•								0,08-0,3	0,3-2,5
	 VBMT 160404-SM	0,4				•						0,1-0,3	0,5-4,0
	 VCMT 110304-XM	0,4							•			0,05-0,22	0,5-2,2
	 VBMT 110304-TM	0,4			•							0,05-0,22	0,5-2,2



Пластины VNMG

	Обозначение	d	d ₁	s
	VNMG 1604	9,525	3,81	4,76

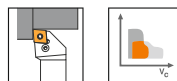

стр. А71-73

стр. А51

Область применения и описание применяемых сплавов стр. А4

Описание стружколомов стр. А6-12

Обрабатываемые материалы	Стали	P	•	•••	••	•	•	•	•	Применение ••• - наилучшее •• - хорошее • - возможное
	Нержавеющие стали	M		•	•	•••	••	••	••	
	Чугуны	K	•••	•	•					
	Цветные металлы	N								
	Жаропрочные и титановые сплавы	S				••	••	•••	•••	

Форма стружколома	Обозначение пластин	r, мм	С покрытием CVD			С покрытием PVD				Режимы резания	
			KC20D	PC20F	PC22M	MP201R	MP202R	SP152F	SP201R	f _r , (мм/об)	a _p , (мм)
Чистовая	VNMG160404-JH	0,4		•	•					0,1-0,4	0,05-2,0
	VNMG160408-JH	0,8		•	•					0,1-0,4	0,05-2,0
	VNMG160404-CF	0,4				•	•	•	•	0,05-0,32	0,2-2,8
	VNMG160408-CF	0,8				•	•	•	•	0,05-0,32	0,2-2,8
Получистовая	VNMG160408	0,8	•							0,2-0,6	3,0-5,0
	VNMG160412	1,2	•							0,2-0,6	3,0-5,0
	VNMG160408-MT	0,8		•	•					0,2-0,5	0,7-5,0
	VNMG160412-MT	1,2		•	•					0,2-0,5	0,7-5,0
	VNMG160404-CM	0,4					•		•	0,05-0,3	0,15-2,8
	VNMG160408-CM	0,8				•		•	•	0,05-0,3	0,15-2,8



Пластины WNMA

	Обозначение	d	d ₁	s	 стр. А98	 стр. А127	 стр. А51
	WNMA 0604	9,525	3,81	4,76	<p>Область применения и описание применяемых сплавов стр. А4</p> <p>Описание стружколомов стр. А6-12</p>		
	WNMA 0804	12,7	5,16	4,76			

Обрабатываемые материалы	Стали	P	•	•••	••	Применение ••• - наилучшее •• - хорошее • - возможное
	Нержавеющие стали	M		•	•	
	Чугуны	K	•••	•	•	
	Цветные металлы	N				
	Жаропрочные и титановые сплавы	S				

Форма стружколома	Обозначение пластин	r, мм	С покрытием CVD			Режимы резания	
			KC15R	KC20D	PC22M	f _n , (мм/об)	a _p , (мм)
Черновая 	WNMA060404	0,4	•			0,2-0,6	3,5-5,0
	WNMA080408	0,8		•		0,2-0,6	3,5-5,0
	WNMA080412	1,2		•		0,2-0,6	3,5-5,0



Пластины WNMG чистовые

	Обозначение	d	d ₁	s	 стр. A98	 стр. A127	 стр. A51
	WNMG 0604	9,525	3,81	4,76			
	WNMG 0804	12,7	5,16	4,76	Область применения и описание применяемых сплавов стр. A4 Описание стружколомов стр. A6-12		

Обрабатываемые материалы	Стали	P	•	•••	••	Применение ••• - наилучшее •• - хорошее • - возможное
	Нержавеющие стали	M		•	•	
	Чугуны	K	•••	•	•	
	Цветные металлы	N				
	Жаропрочные и титановые сплавы	S				

Форма стружколома	Обозначение пластин	r, мм	С покрытием CVD			Режимы резания	
			KC20D	PC20F	PC22M	f _r , (мм/об)	a _p , (мм)
Чистовая	WNMG060404-PF	0,4			•	0,08-0,3	0,6-2,1
	WNMG060408-PF	0,8			•	0,08-0,3	0,6-2,1
	WNMG 080404-DN	0,4		•	•	0,1-0,4	0,5-4,0
	WNMG 080408-DN	0,8		•	•	0,1-0,4	0,5-4,0
	WNMG 080412-DN	1,2		•	•	0,1-0,4	0,5-4,0
	WNMG 080404	0,4	•			0,2-0,6	3,0-5,0
	WNMG 080408	0,8	•			0,2-0,6	3,0-5,0
	WNMG 080412	1,2	•			0,2-0,6	3,0-5,0



Пластины WNMG полуцистовые

	Обозначение	d	d ₁	s	 стр. А98	 стр. А127	 стр. А51
	WNMG 0604	9,525	3,81	4,76	Область применения и описание применяемых сплавов стр. А4 Описание стружколомов стр. А6-12		
	WNMG 0804	12,7	5,16	4,76			

Обработываемые материалы	Стали	P	•••	••	Применение ••• - наилучшее •• - хорошее • - возможное
	Нержавеющие стали	M	•	•	
	Чугуны	K	•	•	
	Цветные металлы	N			
	Жаропрочные и титановые сплавы	S			

Форма стружколома	Обозначение пластин	r, мм	С покрытием CVD		Режимы резания	
			PC20F	PC22M	f _r , (мм/об)	a _p , (мм)
Полуцистовая	 WNMG 060408-OP	0,8		•	0,125-0,45	1,0-4,6
	 WNMG 080408-MT	0,8	•	•	0,2-0,5	0,7-5,0
	 WNMG 080412-MT	1,2	•	•	0,2-0,5	0,7-5,0
	 WNMG 080416-QM	1,6	•		0,18-0,6	0,8-4,0



Пластины WNMG черновые

	Обозначение	d	d ₁	s	 стр. А98  стр. А127  стр. А51
	WNMG 0804	12,7	5,16	4,76	

Область применения и описание применяемых сплавов стр. А4

Описание стружколомов стр. А6-12

Обрабатываемые материалы	Стали	P	•••	••	Применение ••• - наилучшее •• - хорошее • - возможное
	Нержавеющие стали	M	•	•	
	Чугуны	K	•	•	
	Цветные металлы	N			
	Жаропрочные и титановые сплавы	S			

Форма стружколома	Обозначение пластин	r, мм	С покрытием CVD		Режимы резания	
			PC20F	PC22M	f _r , (мм/об)	a _p , (мм)
Черновая 	WNMG080408-PR	0,8	•	•	0,14-0,6	1,5-6,0
	WNMG080412-PR	1,2	•	•	0,14-0,6	1,5-6,0



Пластины WNMG чистовые

	Обозначение	d	d ₁	s	 стр. A98  стр. A127  стр. A51
	WNMG 0604	9,525	3,81	4,76	
	WNMG 0804	12,7	5,16	4,76	Область применения и описание применяемых сплавов стр. А4 Описание стружколомов стр. А6-12

Обрабатываемые материалы	Стали	P	••	•	•		•	Применение ••• - наилучшее •• - хорошее • - возможное
	Нержавеющие стали	M	••	•••	•••	••	••	
	Чугуны	K						
	Цветные металлы	N						
	Жаропрочные и титановые сплавы	S	•	••	••	•••	•••	

Форма стружколома	Обозначение пластин	r, мм	С покрытием PVD					Режимы резания	
			MP20M	MP201R	MP204R	SP152F	SP201R	f _r , (мм/об)	a _p , (мм)
Чистовая	 WNMG 060404-SF	0,4	•					0,12-0,35	0,65-2,75
	 WNMG080404-CF	0,4		•		•	•	0,05-0,3	0,15-2,5
	 WNMG080408-CF	0,8			•	•	•	0,05-0,3	0,15-2,5

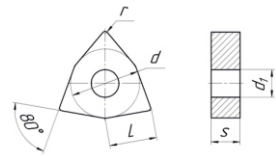

Пластины WNMG полуставые

	Обозначение	d	d ₁	s
	WNMG 0604	9,525	3,81	4,76
	WNMG 0804	12,7	5,16	4,76



стр. A98



стр. A127





стр. A51

Область применения и описание применяемых сплавов стр. A4

Описание стружколомов стр. A6-12

Обрабатываемые материалы	Стали	P	••	•	•	•	•	•	Применение ••• - наилучшее •• - хорошее • - возможное
	Нержавеющие стали	M	••	••	•••	••	••	••	
	Чугуны	K							
	Цветные металлы	N							
	Жаропрочные и титановые сплавы	S	•	••	••	••	•••	•••	

Форма стружколома	Обозначение пластин	r, мм	С покрытием PVD						Режимы резания	
			MP20M	MP25M	MP202R	MP204R	SP152F	SP201R	f _v , (мм/об)	a _p , (мм)
	WNMG 060408-MM	0,8	•	•					0,13-0,4	0,8-4,2
	WNMG 060412-MM	1,2	•	•					0,13-0,4	0,8-4,2
	WNMG 080408-MM	0,8	•	•					0,13-0,4	0,8-4,2
	WNMG 080404-CM	0,4			•		•	•	0,05-0,3	0,15-2,5
	WNMG 080408-CM	0,8				•	•	•	0,05-0,3	0,15-2,5
	WNMG 080412-CM	1,2			•	•	•	•	0,05-0,3	0,15-2,5



Пластины WNMG черновые

	Обозначение	d	d ₁	s	 стр. А98	 стр. А127	 стр. А51
	WNMG 0804	12,7	5,16	4,76	Область применения и описание применяемых сплавов стр. А4 Описание стружколомов стр. А6-12		

Обрабатываемые материалы	Стали	P	••	•	••	Применение ●●● - наилучшее ●● - хорошее ● - возможное
	Нержавеющие стали	M	••	••	••	
	Чугуны	K				
	Цветные металлы	N				
	Жаропрочные и титановые сплавы	S	•	••	•	

Форма стружколома	Обозначение пластин	r, мм	С покрытием PVD			Режимы резания	
			MP20M	MP25M	MP25S	f _n , (мм/об)	a _p , (мм)
Черновая 	WNMG080408-MS	0,8			•	0,05-0,25	0,3-1,5
	WNMG080412-MS	1,2	•	•	•	0,05-0,25	0,3-1,5



Рекомендуемая скорость резания при точении (обработка с применением СОЖ)									
ISO	P			M			K	S	
	Сталь			Нержавеющая сталь			Чугун	Жаропрочные и титановые сплавы	
Обрабатываемый материал	Углеродистая	Легированная	Закаленная	Ферритная	Аустенитная	Мартенситная			
Твердость, НВ	120-180	180-240	240-350	200	260	330	180	200-320	
CVD покрытие	KC15D	180-300					200-440		
	KC15R						120-230		
	KC20D	180-460					200-480		
	KC25D	180-300					200-440		
	MC25M				50-240	100-170	85-150		30-90
	PC15C	270-500	180-400	130-190					
	PC15F	250-350	150-250	80-150					
	PC20C	160-470	100-390	80-140				100-260	
	PC20F	210-470	190-380	150-300					
	PC22M	240-460	150-330	70-210					
	PC25M	120-220	120-170	80-120					
PC25C	120-380	60-310	40-170				80-190		
PC30R	1190-380	150-300	30-90						
PVD покрытие	MP201R		30-150		40-80			40-80	
	MP202R		150-280		60-180			40-60	
	MP203R				60-180				
	MP204R			30-150		40-80		40-80	
	MP20M	100-250	80-160	80-120	110-210	100-200	80-190	30-60	
	MP25F				80-180	70-160	90-160		
	MP25G	150-280	120-180	100-160	110-210	100-200	80-190		
	MP25M	150-280	120-180	100-160	110-210	100-200	80-190		
	MP25S								30-60
	PP20	120-360	60-190	45-165	140-240	80-190	60-120		20-80
	PP20R				50-120	70-140	100-160		
	PP20S				50-120	70-140	100-160		
	SP151F			30-80		60-180			40-80
	SP152F			30-80		60-180			40-80
	SP201R		150-280			60-180			40-60
	SP203R		150-280			60-180			40-60
SP204R		150-280			60-180			40-60	

НОВИНКА

Расширение линейки
ТОКАРНЫХ ДЕРЖАВОК
ТОКАРНЫХ ПЛАСТИН

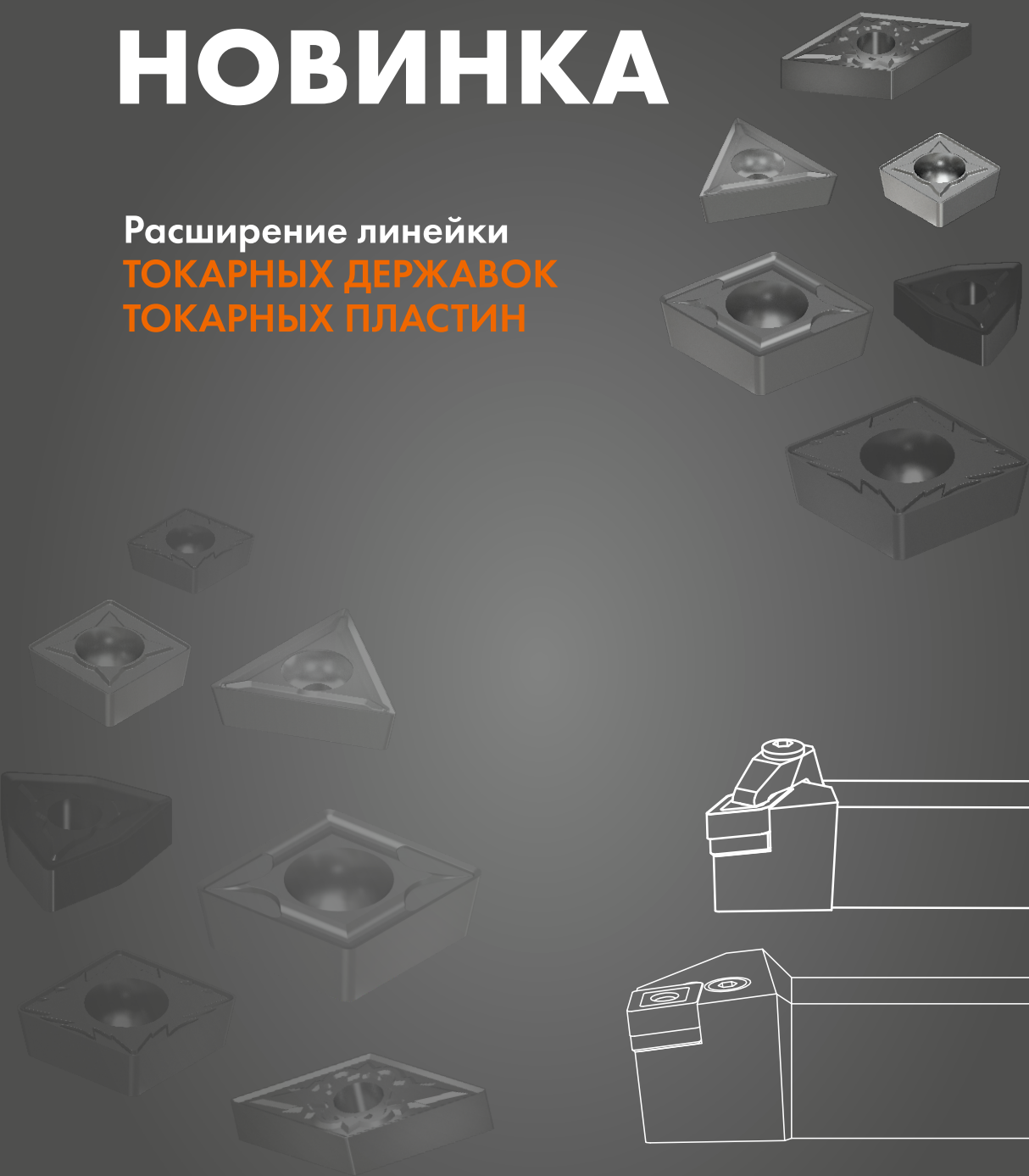



М	С	Л	Н
1	2	3	4
Система крепления СМП	Форма СМП	Главный угол в плане	Задний угол СМП

1 Система крепления СМП			
<div style="display: flex; justify-content: space-between; align-items: center;"> М С L N R 20 20 K 12 </div>			
 Комбинированный прижим	 Прижим рычагом через отверстие	 Прижим винтом	 Двойной прижим кронштейном
М	Р	С	Д

2 Форма СМП			
<div style="display: flex; justify-content: space-between; align-items: center;"> М С L N R 20 20 K 12 </div>			
С	Д	Р	R
S	T	V	W

3 Главный угол в плане									
<div style="display: flex; justify-content: space-between; align-items: center;"> М С L N R 20 20 K 12 </div>									
90° A	75° B	45° D	60° E	90° F	90° G	93° J	75° K	95° L	95° L
63° N	62,5° P	75° R	45° S	60° T	72,5° V	85° Y	107,5° Q	95° U	

4 Задний угол СМП							
<div style="display: flex; justify-content: space-between; align-items: center;"> М С L N R 20 20 K 12 </div>							
3° A	5° B	7° C	15° D	20° E	25° F	0° N	11° P

**R****20****20****K****12****5****6****7****8****9**

Исполнение державки

Высота державки

Ширина державки

Длина державки

Длина режущей кромки

5 Исполнение державки

M C L N **R** 20 20 K 12

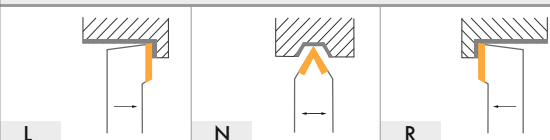

L N R

6 Высота державки H, мм

M C L N R **20** 20 K 12



8
10
16
20
25
32
40

7 Ширина державки W, мм

M C L N R 20 **20** K 12

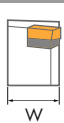

8
10
16
20
25
32
40

8 Длина державки L, мм

M C L N R 20 20 **K** 12



A	32	H	100	Q	180
B	40	J	110	R	200
C	50	K	125	S	250
D	60	L	140	T	300
E	70	M	150	U	350
F	80	N	160	V	400
G	90	P	170	W	450

9 Длина режущей кромки

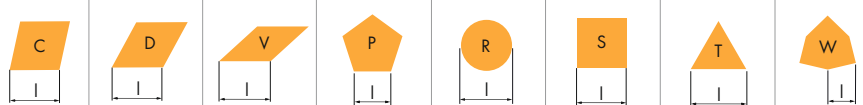

M C L N R 20 20 K **12**

Диаметр вписанной окружности, мм								
	C	D	V	P	R	S	T	W
3,97	04	-	-	-	-	03	06	-
4,76	04	05	08	-	-	04	08	-
5,56	05	06	09	-	-	05	09	03
6,35	06	07	11	04	06	06	11	04
7,94	08	09	13	05	07	07	13	05
9,525	09	11	16	07	09	09	16	06
12,7	12	15	22	09	12	12	22	08
15,875	16	19	27	11	15	15	27	10
19,05	19	23	33	13	19	19	33	13
25,4	25	31	44	18	25	25	44	17
31,75	32	38	54	23	31	31	54	21

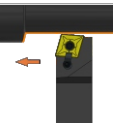
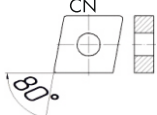

Тип D	Двойной прижим кронштейном							
Профиль обработки	Обозначение	Угол в плане	Применяемые пластины	Страница каталога	Продольное точение	Контурная обработка	Поперечное точение	Поперечное точение от центра
	DCLNR/L	95°	CN 	A65	•		•	•
	DDJNR/L	93°	DN 	A66	•	•		•
	DDQNR/L	107,5°	DN 	A67	•		•	•
	DDPNN	62,5°	DN 	A68	•	•		
	DSSNR/L	45°	SN 	A69	•			
	DTJNR/L	93°	TN 	A70	•			
	DVJNR/L	93°	VN 	A71	•	•		•
	DVUNR/L	95°	VN 	A72			•	•
	DVVNN	72,5°	VN 	A73	•	•		

Тип D	Двойной прижим кронштейном							
Профиль обработки	Обозначение	Угол в плане	Применяемые пластины	Страница каталога	Продольное точение	Контурная обработка	Поперечное точение	Поперечное точение от центра
	DWLNR/L	95°	WN 	A74	•		•	•
	DKJNR/L	93°	KN 	A75	•	•		•

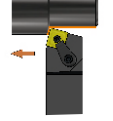
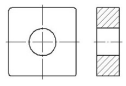
Тип M	Комбинированный прижим							
Профиль обработки	Обозначение	Угол в плане	Применяемые пластины	Страница каталога	Продольное точение	Контурная обработка	Поперечное точение	Поперечное точение от центра
	MCLNR/L	95°	CN 	A76	•		•	•
	MCBNR/L	75°	CN 	A77	•			
	MCSNR/L	45°	CN 	A78	•	•		
	MDJNR/L	93°	DN 	A80	•	•		•
	MDPNN	62,5°	DN 	A81	•	•		
	MSBNR/L	75°	SN 	A82	•			



Тип M		Комбинированный прижим						
Профиль обработки	Обозначение	Угол в плане	Применяемые пластины	Страница каталога	Продольное точение	Контурная обработка	Поперечное точение	Поперечное точение от центра
	MSDNN	45°	SN 	A83	•			
	MSSNR/L	45°	SN 	A84	•			
	MSKNR/L	75°	SN 	A79		•	•	
	MTFNR/L	90°	TN 	A85			•	
	MTGNR/L	90°	TN 	A86	•		•	
	MTJNR/L	93°	TN 	A87	•	•		
	MTENN	60°	TN 	A88	•	•		•
	MVJNR/L	93°	VN 	A89	•	•		
	MVVNN	72,5°	VN 	A90	•	•		•





Тип М	Комбинированный прижим							
Профиль обработки	Обозначение	Угол в плане	Применяемые пластины	Страница каталога	Продольное точение	Контурная обработка	Поперечное точение	Поперечное точение от центра
	MWLNР/L	95°	WN 	A91	•		•	•

Тип Р	Прижим рычагом через отверстие							
Профиль обработки	Обозначение	Угол в плане	Применяемые пластины	Страница каталога	Продольное точение	Контурная обработка	Поперечное точение	Поперечное точение от центра
	PCLNR/L	95°	CN 	A92	•		•	•
	PCBNR/L	75°	CN 	A93	•			
	PDJNR/L	93°	DN 	A94	•	•		•
	PDPNN	62,5°	DN 	A95	•	•		
	PSSNR/L	45°	DN 	A96	•		•	
	PSDNN	45°	SN 	A97	•			
	PTENR/L	60°	TN 	A98	•	•		

ТОКАРНЫЙ ИНСТРУМЕНТ С СМП

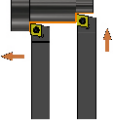
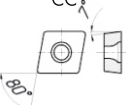
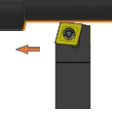
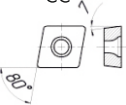
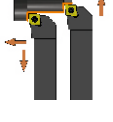
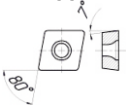

Тип P		Прижим рычагом через отверстие						
Профиль обработки	Обозначение	Угол в плане	Применяемые пластины	Страница каталога	Продольное точение	Контурная обработка	Поперечное точение	Поперечное точение от центра
	PTGNR/L	90°	TN 	A99	•			
	PTJNR/L	93°	TN 	A100	•		•	
	PWLNR/L	95°	WN 	A101	•		•	•

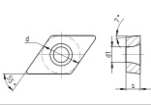
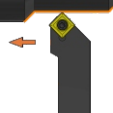
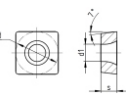
Тип S		Прижим винтом						
Профиль обработки	Обозначение	Угол в плане	Применяемые пластины	Страница каталога	Продольное точение	Контурная обработка	Поперечное точение	Поперечное точение от центра
	SCACR/L	90°	CC 	A102	•		•	
	SCBCR/L	75°	CC 	A103	•			
	SCLCR/L	95°	CC 	A104	•		•	•
	SDJCR/L	93°	DC 	A105	•	•		•
	SSSCR/L	45°	SC 	A106	•		•	

Тип S		Прижим винтом						
Профиль обработки	Обозначение	Угол в плане	Применяемые пластины	Страница каталога	Продольное точение	Контурная обработка	Поперечное точение	Поперечное точение от центра
	SSDCN	45°	SC 	A107	•	•		
	STFCR/L	91°	TC 	A108			•	
	STGCR/L	91°	TC 	A109	•			•
	SVJCR/L	93°	VC 	A110	•	•		•
	SVVCN	72,5°	VC 	A111	•	•		
	SVJBR/L	93°	VB 	A112	•	•		•
	SVVBN	72,5°	VB 	A113	•	•		



DCLNR/L

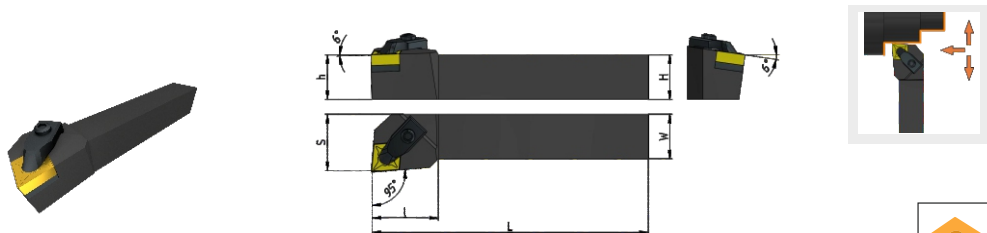

Изображено правое исполнение

(мм)



стр. А16-21

Обозначение	Исполнение		H	W	L	S	h	l
	R	L						
DCLNR/L 2020K12	●	●	20	20	125	25	20	35
DCLNR/L 2525M12	●	●	25	25	150	32	25	38
DCLNR/L 3232P12	●	●	32	32	170	40	32	38
DCLNR/L 3232P16	●	●	32	32	170	40	32	40
DCLNR/L 3232P19	●	●	32	32	170	40	32	48
DCLNR/L 4040S25	●	●	40	40	250	50	40	56

Пластина	№ комплекта 3/4
CN□□1204□□	1
CN□□1204□□	1
CN□□1204□□	1
CN□□1606□□	2
CN□□1906□□	3
CN□□2509□□	4

- Складская программа
- Производство под заказ

Комплектующие

№ комплекта 3/4	Опорная пластина	Винт опорной пластины	Прижим	Фиксирующий винт	Пружина	Ключ
1	CN1204	DXD0614	DYB2413	WNLI0525	TH0814	L4.0
2	CN1604-D	DXD0614	DYB3216	NLI0625	TH0913	L5.0
3	CN1906-D	DXD0614	DYB3719	NLI0625	TH0913	L5.0
4	CN2506-D	DXD0614	DXB4523	NLI0830	TH1118	L6.0



DDJNR/L

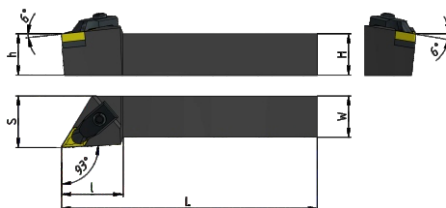

Изображено правое исполнение

(мм)

стр. А24-27

Обозначение	Исполнение		H	W	L	S	h	l
	R	L						
DDJNR/L 2020K1506	•	•	20	20	125	25	20	41
DDJNR/L 2525M1506	•	•	25	25	150	32	25	41
DDJNR/L 3232P1506	•	•	32	32	170	40	32	41

Пластина	№ комплекта 3/4
DN □□1506	1
DN □□1506	1
DN □□1506	1

- Складская программа
- Производство под заказ

Комплектующие

№ комплекта 3/4	Опорная пластина	Винт опорной пластины	Прижим	Фиксирующий винт	Пружина	Ключ
1	DN1504	DXD0614	DYB2813	WNJ0525	TH0814	L4.0



DDQNR

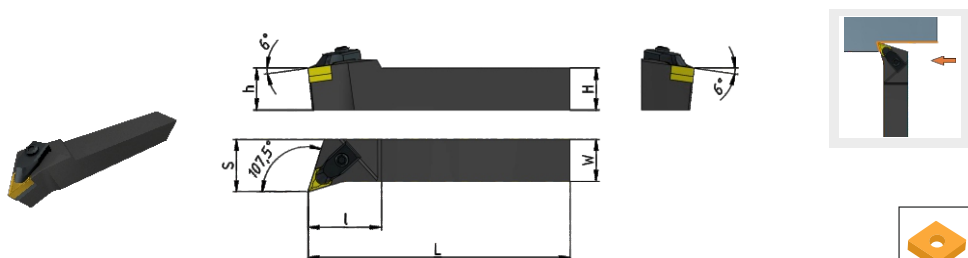

Изображено правое исполнение

(мм)

стр. A24-27

Обозначение	Исполнение		H	W	L	S	h	l
	R	L						
DDQNR/L 2020K 1506	○	●	20	20	125	25	20	38
DDQNR/L 2525M 1506	●	●	25	25	150	32	25	35
DDQNR/L 3232P 1506	○	○	32	32	170	40	32	38

Пластина	№ комплекта 3/4
DN □□1506	1
DN □□1506	1
DN □□1506	1

- Складская программа
- Производство под заказ

Комплектующие

№ комплекта 3/4	Опорная пластина	Винт опорной пластины	Прижим	Фиксирующий винт	Пружина	Ключ
1						
	DN1504	DXD0614	DYB2813	WNU0525	TH0814	L4.0



DDPNN

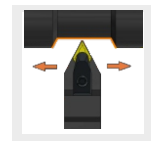
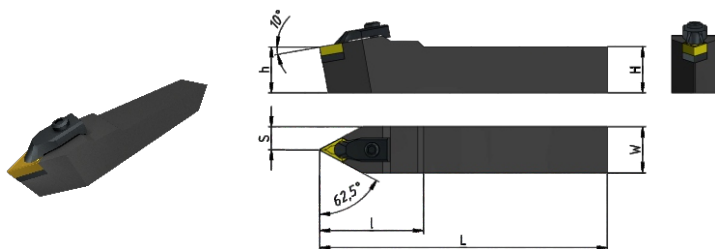

стр. А24-27

Изображено правое исполнение

(мм)

Обозначение	Исполнение	H	W	L	S	h	l
	Z						
DDPNN 2020K1506	○	20	20	125	10	20	46
DDPNN 2525M1506	●	25	25	150	12,5	25	46
DDPNN 3232P1506	○	32	32	170	16	32	46

Пластина	№ комплекта 3/4
DN □□1506	1
DN □□1506	1
DN □□1506	1

- Складская программа
- Производство под заказ

Комплектующие

№ комплекта 3/4	Опорная пластина	Винт опорной пластины	Прижим	Фиксирующий винт	Пружина	Ключ
1	DN1504	DXD0614	DYB31 13	WNU0525	TH0814	L4.0



**Антивибрационные державки
DSSNR/L**

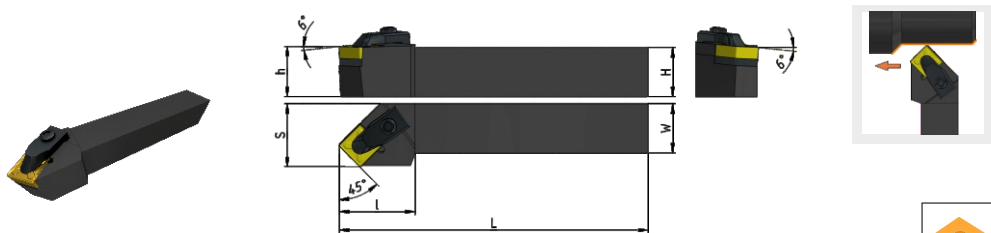

Изображено правое исполнение

(мм)



стр. А30-36

Обозначение	Исполнение		H	W	L	S	h	l
	R	L						
DSSNR/L 2020K12	○	○	20	20	125	25	20	38
DSSNR/L 2525M12	●	●	25	25	150	32	25	38
DSSNR/L 3232P12	●	○	32	32	170	40	32	40

Пластина	№ комплекта 3/4
SN □□ 1204	1
SN □□ 1204	1
SN □□ 1204	1

- Складская программа
- Производство под заказ

Комплектующие

№ комплекта 3/4	Опорная пластина	Винт опорной пластины	Прижим	Фиксирующий винт	Пружина	Ключ
1	SN1204	DXD0614	DYB2413	WNJ0525	TH0814	L4.0



DTJNR/L

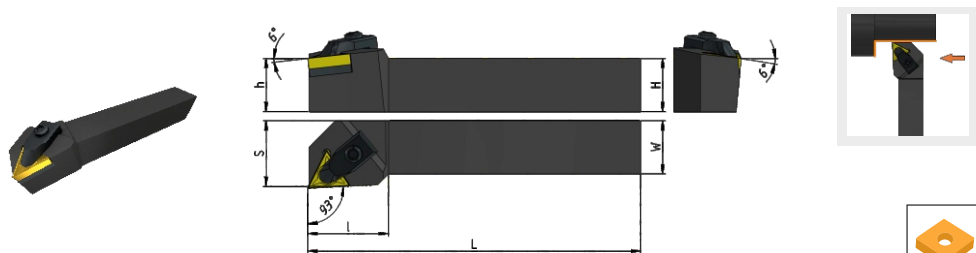

стр. А38-44

Изображено правое исполнение

(мм)

Обозначение	Исполнение		H	W	L	S	h	l
	R	L						
DTJNR/L 2020K16	●	●	20	20	125	25	20	30
DTJNR/L 2525M16	●	●	25	25	150	32	25	30
DTJNR/L 3232P16	●	●	32	32	170	40	32	32

Пластина	№ комплекта 3/4
TN□□1604	1
TN□□1604	1
TN□□1604	1

- Складская программа
- Производство под заказ

Комплектующие

№ комплекта 3/4	Опорная пластина	Винт опорной пластины	Прижим	Фиксирующий винт	Пружина	Ключ
1	TN1603	DXD0512	DYB2513	WNJ0525	TH0814	L4.0



DVJNR/L

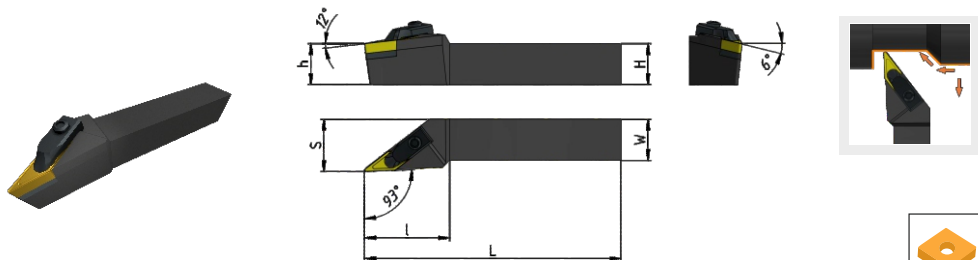

стр. А47

Изображено правое исполнение

(мм)

Обозначение	Исполнение		H	W	L	S	h	l
	R	L						
DVJNR/L 1616H16	●	○	16	16	100	20	16	45
DVJNR/L 2020K16	●	○	20	20	125	25	20	45
DVJNR/L 2525M16	●	●	25	25	150	32	25	45
DVJNR/L 3232P16	●	○	32	32	170	40	32	48

Пластина	№ комплекта 3/4
VN□□ 1604	1
VN□□ 1604	1
VN□□ 1604	1
VN□□ 1604	1

- Складская программа
- Производство под заказ

Комплектующие

№ комплекта 3/4	Опорная пластина	Винт опорной пластины	Прижим	Фиксирующий винт	Пружина	Ключ
1	 VN1603	 DXD0512	 DYB3113	 WNU0525	 TH0814	 L4.0



DVUNR/L

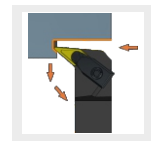
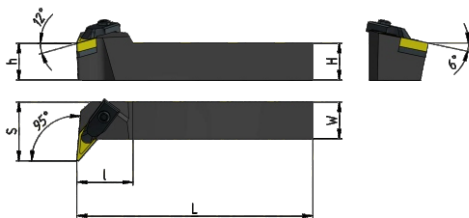

стр. А47

Изображено правое исполнение

(мм)

Обозначение	Исполнение		H	W	L	S	h	l
	R	L						
DVUNR/L 2020K16	○	○	20	20	125	30	20	38
DVUNR/L 2525M16	●	●	25	25	150	32	25	40
DVUNR/L 3232P16	●	○	32	32	170	40	32	40

Пластина	№ комплекта 3/4
VN□□1604	1
VN□□1604	1
VN□□1604	1

- Складская программа
- Производство под заказ

Комплектующие

№ комплекта 3/4	Опорная пластина	Винт опорной пластины	Прижим	Фиксирующий винт	Пружина	Ключ
1	 VN1603	 DXD0512	 DYB3113	 WNU0525	 TH0814	 L4.0



DVNN

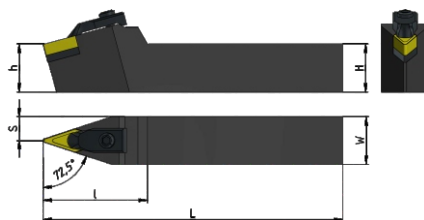

стр. А47

Изображено правое исполнение

(мм)

Обозначение	Исполнение	H	W	L	S	h	l
	Z						
DVNN 2020K16	●	20	20	125	10	20	48
DVNN 2525M16	●	25	25	150	12,5	25	48
DVNN 3232P16	○	32	32	170	16	32	48

Пластина	№ комплекта 3/4
VN□□1604	1
VN□□1604	1
VN□□1604	1

- Складская программа
- Производство под заказ

Комплектующие

№ комплекта 3/4	Опорная пластина	Винт опорной пластины	Прижим	Фиксирующий винт	Пружина	Ключ
1	VN1603	DXD0512	DYB3313	WNU0525	TH0814	L4.0



DWLNR/L

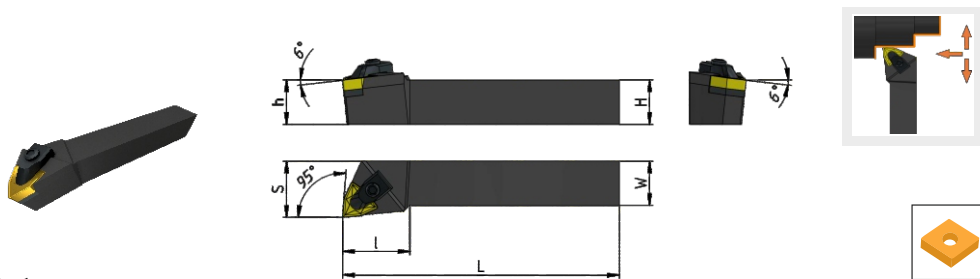

Изображено правое исполнение

(мм)

стр. А44-50

Обозначение	Исполнение		H	W	L	S	h	l
	R	L						
DWLNR/L 2020K08	•	•	20	20	125	25	20	36
DWLNR/L 2525M08	•	•	25	25	150	32	25	36
DWLNR/L 3232P08	•	•	32	32	170	40	32	36

Пластина	№ комплекта 3/4
WN□□0804□□	1
WN□□0804□□	1
WN□□0804□□	1

- Складская программа
- Производство под заказ

Комплектующие

№ комплекта 3/4	Опорная пластина	Винт опорной пластины	Прижим	Фиксирующий винт	Пружина	Ключ
1	WN0804	DXD0614	DYB2413	WNJ0525	TH0814	L4.0



DKJNR/L

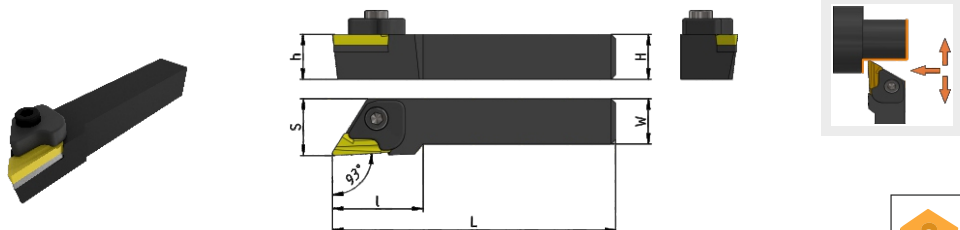

Изображено правое исполнение

(мм)



стр. А28

Обозначение	Исполнение		H	W	L	S	h	l
	R	L						
DKJNR 2020K16	●		20	20	125	26	20	36
DKJNR 2525M16	●		25	25	150	32	25	36
DKJNR 3232P16	●		32	32	170	40	32	36
DKJNL 2020K16		●	20	20	125	26	20	36
DKJNL 2525M16		●	25	25	150	32	25	36
DKJNL 3232P16		●	32	32	170	40	32	36

Пластина	№ комплекта 3/4
KNUX 1604□□	1
KNUX 1604□□	1
KNUX 1604□□	1
KNUX 1604□□	2
KNUX 1604□□	2
KNUX 1604□□	2

- Складская программа
- Производство под заказ

Комплектующие

№ комплекта 3/4	Опорная пластина	Винт опорной пластины	Прижим	Фиксирующий винт	Ключ
1	DKJ16	PT0310	DKR	M0616	L2.0/L5.0
2	DKJ16	PT0310	DKL	M0616	L2.0/L5.0



MCLNR/L

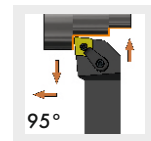
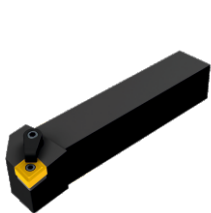

Изображено правое исполнение

(мм)

стр. А16-21

Обозначение	Исполнение		H	W	L	S	h	l
	R	L						
MCLNR/L 2020 K12	●	●	20	20	125	25	20	32
MCLNR/L 2525 M12	●	●	25	25	150	32	25	32
MCLNR/L 3232 P12	●	●	32	32	170	40	32	32
MCLNR/L 2525 M16	●	●	25	25	150	32	25	35
MCLNR/L 3232 P16	●	●	32	32	170	40	32	35
MCLNR/L 3232 P19	●	●	32	32	170	40	32	36

Пластина	№ комплекта 3/4
CN □□ 1204 □□	1
CN □□ 1204 □□	1
CN □□ 1204 □□	1
CN □□ 1606 □□	2
CN □□ 1606 □□	2
CN □□ 1906 □□	3

- Складская программа
- Производство под заказ

Комплектующие

№ комплекта 3/4	Опорная пластина	Штифт	Кронштейн	Винт	Ключ
1	MC1204	CTM617	HL1814	ML0625	L2.5/L3.0
2	MC1604	CTM822	HL2217	ML0830	L2.5/L3.0
3	MC 1904	CTM1022	HL2217	ML0830	L4.0



MCBNR/L



Изображено правое исполнение

(мм)

стр. А16-21

Обозначение	Исполнение		H	W	L	S	h	l
	R	L						
MCBNR/L 2020K12	•	•	20	20	125	20	20	34
MCBNR/L 2525M12	•	•	25	25	150	25	25	34
MCBNR/L 3232P12	•	•	32	32	170	32	32	34

Пластина	№ комплекта 3/4
CN □□1204□□	1
CN □□1204□□	1
CN □□1204□□	1

- Складская программа
- Производство под заказ

Комплектующие

№ комплекта 3/4	Опорная пластина	Штифт	Кронштейн	Винт	Ключ
1	 CN1204	 XD0617	 MYB1814	 ST0625	 L2.5/L3.0



MCSNR/L

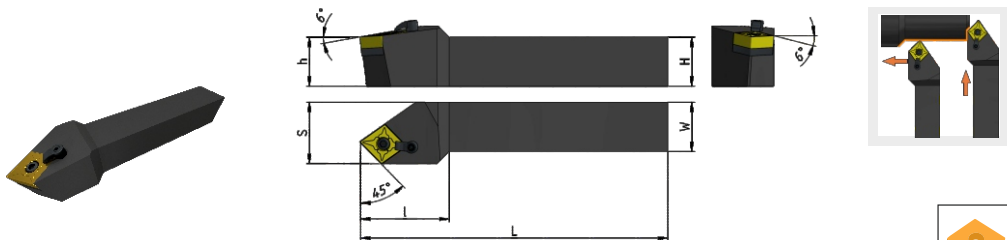

Изображено правое исполнение

(мм)



стр. А16-21

Обозначение	Исполнение		H	W	L	S	h	l
	R	L						
MCSNR/L 2020K12	●	●	20	20	125	25	20	36
MCSNR/L 2525M12	●	●	25	25	150	32	25	36
MCSNR/L 3232P12	●	●	32	32	170	40	32	40

Пластина	№ комплекта 3/4
CN □□1204□□	1
CN □□1204□□	1
CN □□1204□□	1

- Складская программа
- Производство под заказ

Комплектующие

№ комплекта 3/4	Опорная пластина	Штифт	Кронштейн	Винт	Ключ
1	CN1204	XD0617	MYB1814	ST0625	L2.5/L3.0



MSKNR/L

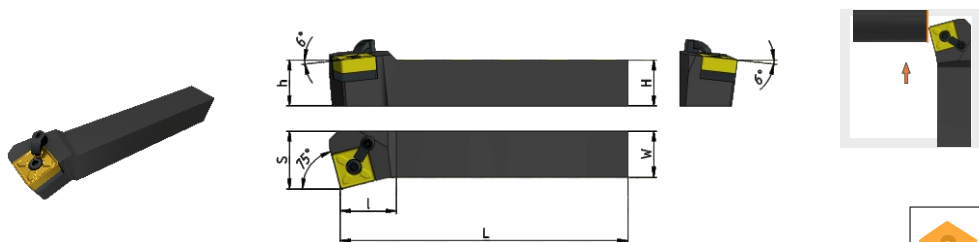

стр. А30-36

Изображено правое исполнение

(мм)

Обозначение	Исполнение		H	W	L	S	h	l
	R	L						
MSKNR/L 2020K12	●	●	20	20	125	25	20	32
MSKNR/L 2525M 12	●	●	25	25	150	32	25	32
MSKNR/L 3232P12	○	○	32	32	170	40	32	32

Пластина	№ комплекта 3/4
SN□□1204	1
SN□□1204	1
SN□□1204	1

- Складская программа
- Производство под заказ

Комплектующие

№ комплекта 3/4	Опорная пластина	Штифт	Кронштейн	Винт	Ключ
1	 SN1204	 XD0617	 MYB1814	 ST0625	 L2.5/L3.0



MDJNR/L

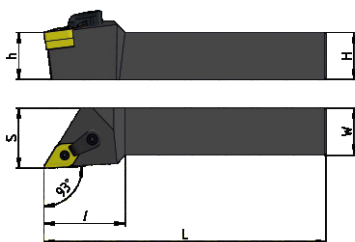
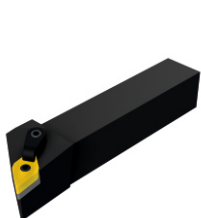

Изображено правое исполнение

(мм)

стр. А24-27

Обозначение	Исполнение		H	W	L	S	h	l
	R	L						
MDJNR/L 1616 H11	●	●	16	16	100	20	16	32
MDJNR/L 2020 K11	●	●	20	20	125	25	20	32
MDJNR/L 2525 M11	●	●	25	25	150	32	25	32
MDJNR/L 2020 K1504	●	●	20	20	125	25	20	38
MDJNR/L 2020 K1506	●	●	20	20	125	25	20	38
MDJNR/L 2525 M1504	●	●	25	25	150	32	25	38
MDJNR/L 2525 M1506	●	●	25	25	150	32	25	38
MDJNR/L 3232 P1504	●	●	32	32	170	40	32	38
MDJNR/L 3232 P1506	●	●	32	32	170	40	32	38

Пластина	№ комплекта 3/4
DN □□ 1104 □□	1
DN □□ 1104 □□	1
DN □□ 1104 □□	1
DN □□ 1504 □□	2
DN □□ 1506 □□	3
DN □□ 1504 □□	2
DN □□ 1506 □□	3
DN □□ 1504 □□	2
DN □□ 1506 □□	3

- Складская программа
- Производство под заказ

Комплектующие

№ комплекта 3/4	Опорная пластина	Штифт	Кронштейн	Винт	Ключ
1	MD1103	CTM513	HL2114	ML0625	L2.0/L3.0
2	MD1504	CTM619	HL2114	ML0625	L2.5/L3.0
3	MD1506	CTM619	HL2114	ML0625	L2.5/L3.0



MDPNN

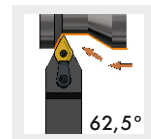
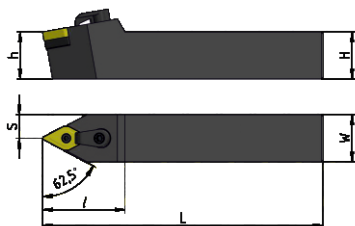

стр. А24-27

(мм)

Обозначение	Исполнение	H	W	L	S	h	l
	Z						
MDPNN 2020 K11	●	20	20	125	10	20	37
MDPNN 2525 M11	●	25	25	150	12,5	25	37
MDPNN 2020 K1504	●	20	20	125	10	20	44
MDPNN 2020 K1506	●	20	20	125	10	20	44
MDPNN 2525 M1504	●	25	25	150	12,5	25	44
MDPNN 2525 M1506	●	25	25	150	12,5	25	44
MDPNN 3232 P1504	●	32	32	170	16	32	44

Пластина	№ комплекта 3/4
DN □□ 1104 □□	1
DN □□ 1104 □□	1
DN □□ 1504 □□	2
DN □□ 1506 □□	3
DN □□ 1504 □□	2
DN □□ 1506 □□	3
DN □□ 1504 □□	2

- Складская программа
- Производство под заказ

Комплектующие

№ комплекта 3/4	Опорная пластина	Штифт	Кронштейн	Винт	Ключ
1	MD1103	CTM513	HL2114	ML0625	L2.0/L3.0
2	MD1504	CTM619	HL2114	ML0625	L2.5/L3.0
3	MD1506	CTM619	HL2114	ML0625	L2.5/L3.0



MSBNR/L

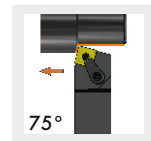
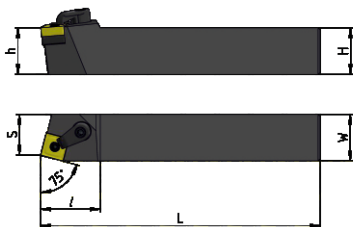
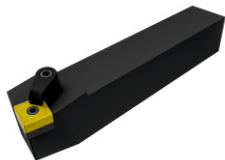

Изображено правое исполнение

(мм)

стр. А30-36

Обозначение	Исполнение		H	W	L	S	h	l
	R	L						
MSBNR/L 2020 K12	●	●	20	20	125	17	20	32
MSBNR/L 2525 M12	●	●	25	25	150	22	25	32
MSBNR/L 3232 P12	●	●	32	32	170	27	32	32
MSBNR/L 2525 M15	●	●	25	25	150	22	25	35
MSBNR/L 3232 P15	●	●	32	32	170	27	32	35
MSBNR/L 3232 P19	●	●	32	32	170	27	32	40

Пластина	№ комплекта 3/4
SN □□ 1204 □□	1
SN □□ 1204 □□	1
SN □□ 1204 □□	1
SN □□ 1506 □□	2
SN □□ 1506 □□	2
SN □□ 1906 □□	3

- Складская программа
- Производство под заказ

Комплектующие

№ комплекта 3/4	Опорная пластина	Штифт	Кронштейн	Винт	Ключ
1	MS1204	СТМ617	HL1814	ML0625	L2.5/L3.0
2	MS1504	СТМ822	HL2217	ML0830	L3.0/L4.0
3	MS 1904	СТМ1022	HL2217	ML0830	L4.0

ТОКАРНЫЙ ИНСТРУМЕНТ С СМП



MSDNN

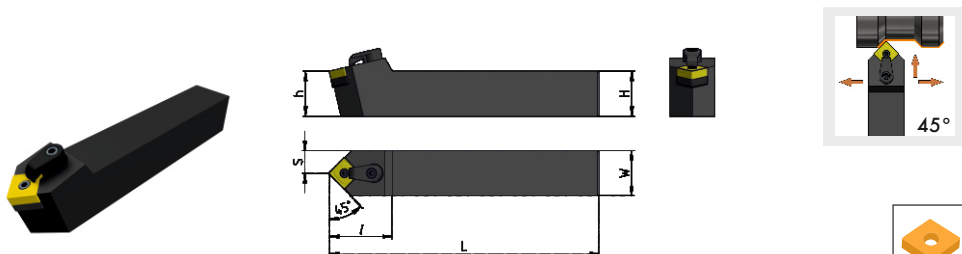

стр. А30-36





(мм)

Обозначение	Исполнение	H	W	L	S	h	l
	Z						
MSDNN 1616 H12	●	16	16	100	8	16	35
MSDNN 2020 K12	●	20	20	125	10	20	34
MSDNN 2525 M12	●●	25	25	150	12,5	25	34
MSDNN 3232 P12	●●●	32	32	170	16	32	34
MSDNN 2525 M15	●●	25	25	150	12,5	25	40
MSDNN 3232 P15	●●●	32	32	170	16	32	40
MSDNN 3232 P19	●●●●	32	32	170	16	32	40

Пластина	№ комплекта 3/4
SN □□ 1204 □□	1
SN □□ 1204 □□	1
SN □□ 1204 □□	1
SN □□ 1204 □□	1
SN □□ 1506 □□	2
SN □□ 1506 □□	2
SN □□ 1906 □□	3

- Складская программа
- Производство под заказ

Комплектующие

№ комплекта 3/4	Опорная пластина	Штифт	Кронштейн	Винт	Ключ
1					
2	MS1204	СТМ617	HL1814	ML0625	L2.5/L3.0
3	MS1504	СТМ822	HL2217	ML0830	L3.0/L4.0
	MS 1904	СТМ1022	HL2217	ML0830	L4.0



MSSNR/L

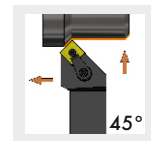
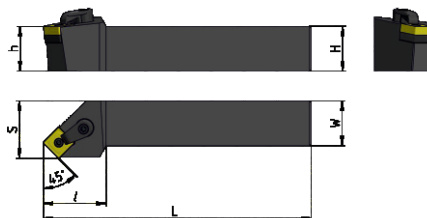
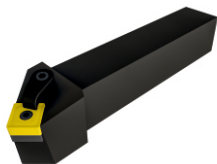

Изображено правое исполнение

(мм)

стр. А30-36

Обозначение	Исполнение		H	W	L	S	h	l
	R	L						
MSSNR/L 2020 K12	●	●	20	20	125	25	20	34
MSSNR/L 2525 M12	●	●	25	25	150	32	25	34
MSSNR/L 3232 P12	●	●	32	32	170	40	32	34
MSSNR/L 2525 M15	●	●	25	25	150	32	25	36
MSSNR/L 3232 P15	●	●	32	32	170	40	32	45
MSSNR/L 3232 P19	●	●	32	32	170	40	32	50

Пластина	№ комплекта 3/4
SN □□ 1204 □□	1
SN □□ 1204 □□	1
SN □□ 1204 □□	1
SN □□ 1506 □□	2
SN □□ 1506 □□	2
SN □□ 1906 □□	3

- Складская программа
- Производство под заказ

Комплектующие

№ комплекта 3/4	Опорная пластина	Штифт	Кронштейн	Винт	Ключ
1	MS1204	CTM617	HL1814	ML0625	L2.5/L3.0
2	MS1504	CTM822	HL2217	ML0830	L3.0/L4.0
3	MS 1904	CTM1022	HL2217	ML0830	L4.0



MTFNR/L

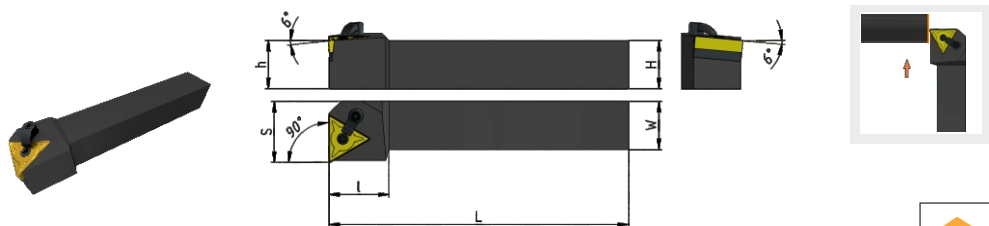

Изображено правое исполнение

(мм)

стр. А38-44

Обозначение	Исполнение		H	W	L	S	h	l
	R	L						
MTFNR/L 1616H16	●	○	16	16	100	20	16	32
MTFNR/L 2020K16	●	○	20	20	125	25	20	32
MTFNR/L 2525M16	●	●	25	25	150	32	25	32
MTFNR/L 3232P16	●	○	32	32	170	40	32	35

Пластина	№ комплекта 3/4
TN□□1604	1
TN□□1604	1
TN□□1604	1
TN□□1604	1

- Складская программа
- Производство под заказ

Комплектующие

№ комплекта 3/4	Опорная пластина	Штифт	Кронштейн	Винт	Ключ
1	 TN1603	 XD0513	 MYB1814	 ST0625	 L2.5/L3.0



MTGNR/L



Изображено правое исполнение

(мм)

стр. А38-44

Обозначение	Исполнение		H	W	L	S	h	l
	R	L						
MTGNR/L 1616H16	●	●	16	16	100	20	16	32
MTGNR/L 2020K16	●	●	20	20	125	25	20	32
MTGNR/L 2525M16	●	●	25	25	150	32	25	32
MTGNR/L 3232P16	●	●	32	32	170	40	32	35

Пластина	№ комплекта 3/4
TN□□1604	1
TN□□1604	1
TN□□1604	1
TN□□1604	1

- Складская программа
- Производство под заказ

Комплектующие

№ комплекта 3/4	Опорная пластина	Штифт	Кронштейн	Винт	Ключ
1	TN1603	XD0513	MYB1814	ST0625	L2.5/L3.0

ТОКАРНЫЙ ИНСТРУМЕНТ С СМП



MTJNR/L

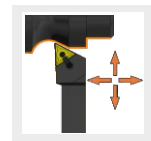
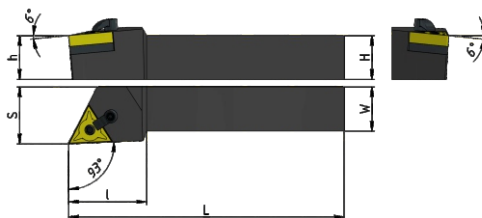

Изображено правое исполнение

(мм)

стр. А38-44

Обозначение	Исполнение		H	W	L	S	h	l
	R	L						
MTJNR/L 1616H16	•	•	16	16	100	20	16	33
MTJNR/L 2020K16	•	•	20	20	125	25	20	33
MTJNR/L 2525M16	•	•	25	25	150	32	25	33
MTJNR/L 3232P16	•	•	32	32	170	40	32	37

Пластина	№ комплекта 3/4
TN□□1604	1
TN□□1604	1
TN□□1604	1
TN□□1604	1

- Складская программа
- Производство под заказ

Комплектующие

№ комплекта 3/4	Опорная пластина	Штифт	Кронштейн	Винт	Ключ
1	TN1603	XD0513	MYB1814	ST0625	L2.5/L3.0



MTENN

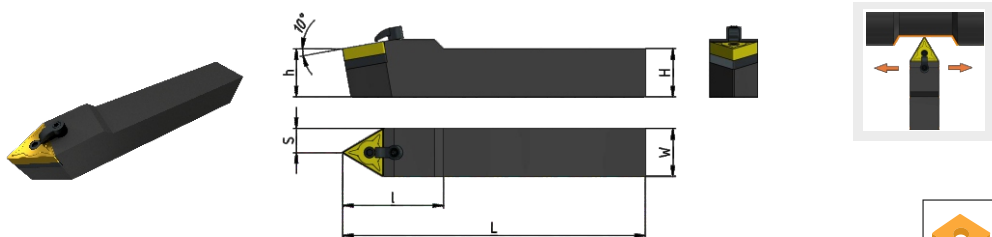

Изображено правое исполнение

(мм)

стр. А38-44

Обозначение	Исполнение	H	W	L	S	h	l
	Z						
MTENN 1616H16	●	16	16	100	8	16	38
MTENN 2020K16	●	20	20	125	10	20	38
MTENN 2525M16	●	25	25	150	12,5	25	38
MTENN 3232P16	●	32	32	170	16	32	38

Пластина	№ комплекта 3/4
TN□□1604	1
TN□□1604	1
TN□□1604	1
TN□□1604	1

- Складская программа
- Производство под заказ

Комплектующие

№ комплекта 3/4	Опорная пластина	Штифт	Кронштейн	Винт	Ключ
1	TN1603	MD0513	MYB1814	ST0625	L2.5/L3.0



MVJNR/L

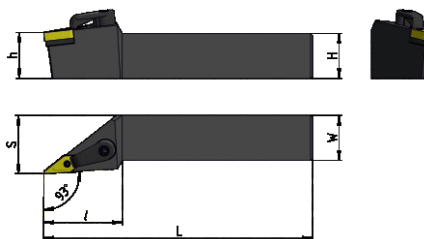
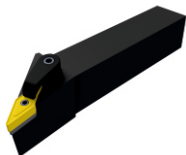

стр. А47

Изображено правое исполнение

(мм)

Обозначение	Исполнение		H	W	L	S	h	l
	R	L						
MVJNR/L 1616 K16	●	●	16	16	125	20	16	44
MVJNR/L 2020 K16	●	●	20	20	125	25	20	36
MVJNR/L 2525 M16	●	●	25	25	150	32	25	42
MVJNR/L 3232 P16	●	●	32	32	170	40	32	42

Пластина	№ комплекта 3/4
VN □□ 1604 □□	1
VN □□ 1604 □□	1
VN □□ 1604 □□	1
VN □□ 1604 □□	1

- Складская программа
- Производство под заказ

Комплектующие

№ комплекта 3/4	Опорная пластина	Штифт	Кронштейн	Винт	Ключ
1	MV1603	CTM513	HL2414	ML0625	L2.0/L3.0



MVVNN

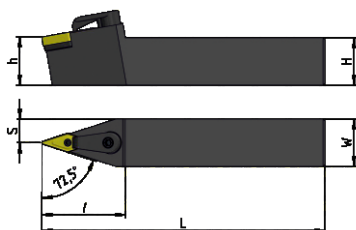
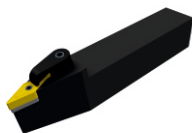

стр. А47

(мм)

Обозначение	Исполнение	H	W	L	S	h	l
	Z						
MVVNN 2020 K16	•	20	20	125	10	20	25
MVVNN 2525 M16	•	25	25	150	10	25	32
MVVNN 3232 P16	•	25	25	150	12,5	25	42

Пластина	№ комплекта 3/4
VN □□ 1604 □□	1
VN □□ 1604 □□	1
VN □□ 1604 □□	1

- Складская программа
- Производство под заказ

Комплектующие

№ комплекта 3/4	Опорная пластина	Штифт	Кронштейн	Винт	Ключ
1	 MV1603	 CTM513	 HL2414	 ML0625	 L2.0/L3.0



MWLNR/L

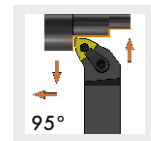
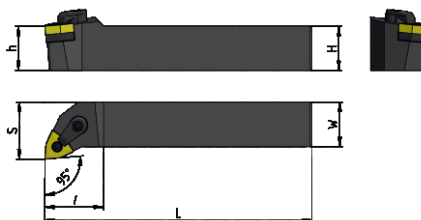

Изображено правое исполнение

(мм)

стр. А48-54

Обозначение	Исполнение		H	W	L	S	h	l
	R	L						
MWLNR/L 1616 H06	●	●	16	16	100	20	16	27
MWLNR/L 2020 K06	●	●	20	20	125	25	20	27
MWLNR/L 2525 M06	●	●	25	25	150	32	25	27
MWLNR/L 1616 H08	●	●	16	16	100	20	16	27
MWLNR/L 2020 K08	●	●	20	20	125	25	20	27
MWLNR/L 2525 M08	●	●	25	25	150	32	25	27
MWLNR/L 3232 P08	●	●	32	32	170	40	32	27

Пластина	№ комплекта 3/4
WN □ □ 0604 □ □	1
WN □ □ 0604 □ □	1
WN □ □ 0604 □ □	1
WN □ □ 0804 □ □	2
WN □ □ 0804 □ □	2
WN □ □ 0804 □ □	2
WN □ □ 0804 □ □	2

- Складская программа
- Производство под заказ

Комплектующие

№ комплекта 3/4	Опорная пластина	Штифт	Кронштейн	Винт	Ключ
1	MW0603	CTM513	HL1814	ML0625	L2.0/L3.0
2	MW0804	CTM617	HL1814	ML0625	L2.5/L3.0



PCLNR/L

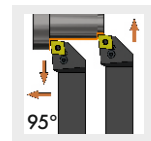
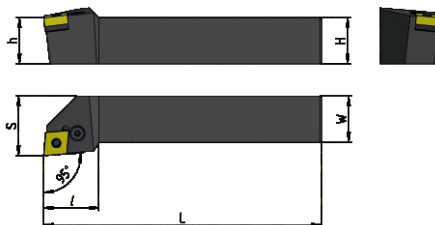
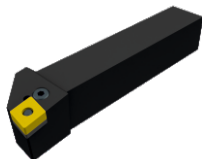

Изображено правое исполнение

(мм)

стр. А16-21

Обозначение	Исполнение		H	W	L	S	h	l
	R	L						
PCLNR/L 2020 K12	●	●	20	20	125	25	20	28
PCLNR/L 2525 M12	●	●	25	25	150	32	25	28
PCLNR/L 3232 P12	●	●	32	32	170	40	32	28
PCLNR/L 2525 M16	●	●	25	25	150	32	25	33
PCLNR/L 3232 P16	●	●	32	32	170	40	32	33
PCLNR/L 3232 P19	●	●	32	32	170	40	32	38

Пластина	№ комплекта 3/4
CN □□ 1204 □□	1
CN □□ 1204 □□	1
CN □□ 1204 □□	1
CN □□ 1606 □□	2
CN □□ 1606 □□	2
CN □□ 1906 □□	3

- Складская программа
- Производство под заказ

Комплектующие

№ комплекта 3/4	Опорная пластина	Опорная втулка	Рычаг	Винт	Ключ
1	SC42	SP4	LV4	VHX0821	L3.0
2	SC53	SP5	LV5	VHX0825	L3.0
3	SC63N	SP6	LV6	VHX1027	L4.0



PCBNR/L

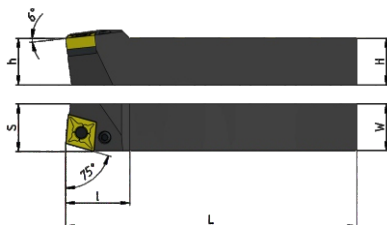

Изображено правое исполнение

(мм)

стр. А16-21

Обозначение	Исполнение		H	W	L	S	h	l
	R	L						
PCBNR/L 2020K12	●	●	20	20	125	20	20	27
PCBNR/L 2525M12	●	●	25	25	150	25	25	30
PCBNR/L 2525M16	●	●	25	25	150	25	25	33
PCBNR/L 3232P12	●	●	32	32	170	32	32	30
PCBNR/L 3232P16	●	●	32	32	170	32	32	33
PCBNR/L 3232P19	●	●	32	32	170	32	32	40

Пластина	№ комплекта 3/4
CN □□ 1204 □□	1
CN □□ 1204 □□	1
CN □□ 1604 □□	2
CN □□ 1204 □□	1
CN □□ 1604 □□	2
CN □□ 1906 □□	3

- Складская программа
- Производство под заказ

Комплектующие

№ комплекта 3/4	Опорная пластина	Опорная втулка	Рычаг	Винт	Ключ
1	CN1203-P	DX0606	GGX0514	NUJ0820-P	L3.0
2	CN1604-P	DX0808	GGX0617	P-NUJ0821	L3.0
3	CN1904-P	DX0909	GGX0820	NUJ1027-P	L4.0



PDJNR/L

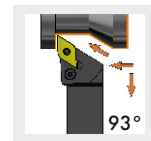
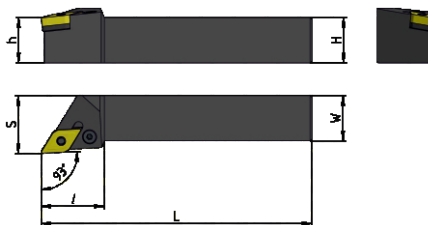
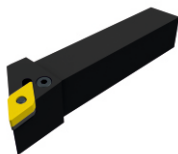

Изображено правое исполнение

(мм)

стр. А24-27

Обозначение	Исполнение		H	W	L	S	h	l
	R	L						
PDJNR/L 1616 H11	●		16	16	100	20	16	25
PDJNR/L 2020 K11	●	●	20	20	125	25	20	25
PDJNR/L 2525 M11	●	●	25	25	150	32	25	30
PDJNR/L 2020 K1504	●	●	20	20	125	25	20	35
PDJNR/L 2525 K1504	●	●	25	25	150	32	25	35
PDJNR/L 3232 M1504	●	○	32	32	170	40	32	35
PDJNR/L 2020 K1506	●	●	20	20	125	25	20	35
PDJNR/L 2525 M1506	●	○	25	25	150	32	25	35
	●	●	32	32	170	40	32	35

Пластина	№ комплекта 3/4
DN □□ 1104□□	1
DN □□ 1104□□	1
DN □□ 1104□□	1
DN □□ 1504□□	2
DN □□ 1504□□	2
DN □□ 1504□□	2
DN □□ 1506□□	3
DN □□ 1506□□	3
DN □□ 1506□□	3

- Складская программа
- Производство под заказ

Комплектующие

№ комплекта 3/4	Опорная пластина	Опорная втулка	Рычаг	Винт	Ключ
1	SD317	SP3	LV3	VHX0617	L2.5
2	SD42	SP4	LV4	VHX0821	L3.0
3	SD42	SP4	LV4B	VHX0821	L3.0



PDPNN

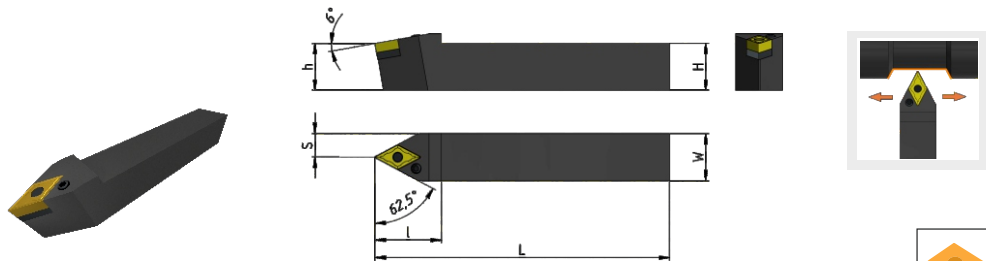

Изображено правое исполнение

(мм)

стр. А24-27

Обозначение	Исполнение	H	W	L	S	h	l
	Z						
PDPNN 1616H11	○	16	16	100	8	16	28
PDPNN 2020K11	○	20	20	125	10	20	28
PDPNN 2525M1504	●	25	25	150	12,5	25	37
PDPNN 2525M1506	●	25	25	150	12,5	25	37
PDPNN 3232M1504	○	32	32	170	16	32	37
PDPNN 3232M1506	○	32	32	170	16	32	37

Пластина	№ комплекта 3/4
DN □□ 1104 □□	1
DN □□ 1104 □□	1
DN □□ 1504 □□	2
DN □□ 1506 □□	3
DN □□ 1504 □□	2
DN □□ 1506 □□	3

- Складская программа
- Производство под заказ

Комплектующие

№ комплекта 3/4	Опорная пластина	Опорная втулка	Рычаг	Винт	Ключ
1	DN-P1103	DX0505	GGX0310	P-НЦ0618	L3.0
2	DN 1503-P	DX0606	GGX0514	НЦ0820-P	L3.0
3	DN 1503-P	DX0606	GGX0514D	P-НЦ0821	L3.0



PSSNR/L

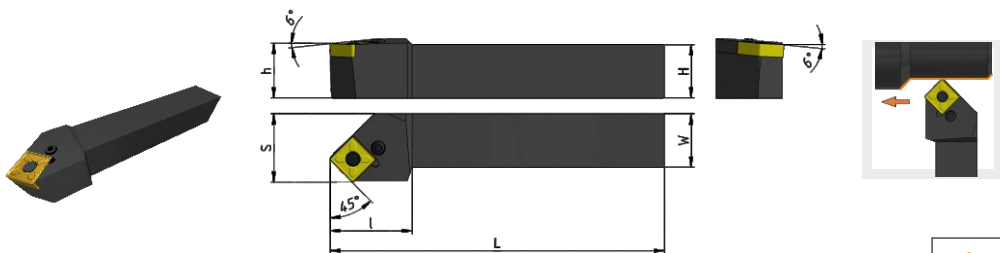

Изображено правое исполнение

(мм)

стр. А30-36

Обозначение	Исполнение		H	W	L	S	h	l
	R	L						
PSSNR/L 2020K12	●	●	20	20	125	25	20	30
PSSNR/L 2525M12	●	●	25	25	150	32	25	30
PSSNR/L 2525M15	●	●	25	25	150	32	25	36
PSSNR/L 3232P12	●	●	32	32	170	40	32	32
PSSNR/L 3232P15	●	●	32	32	170	40	32	36
PSSNR/L 3232P19	●	○	32	32	170	40	32	42
PSSNR/L 4040S25	○	○	40	40	250	50	40	52

Пластина	№ комплекта 3/4
SN □□ 1204 □□	1
SN □□ 1204 □□	1
SN □□ 1506 □□	2
SN □□ 1204 □□	1
SN □□ 1506 □□	2
SN □□ 1906 □□	3
SN □□ 2509 □□	4

- Складская программа
- Производство под заказ

Комплектующие

№ комплекта 3/4	Опорная пластина	Опорная втулка	Рычаг	Винт	Ключ
1	SN 1203-P	DX0606	GGX0514	NUJ0820-P	L3.0
2	SN 1504-P	DX0808	GGX0617	P-NUJ0821	L3.0
3	SN 1904-P	DX0909	GGX0820	NUJ1027-P	L4.0
4	SN 2506-P	DX1312	GGX0925	NUJ1237-P	L5.0



PSDNN

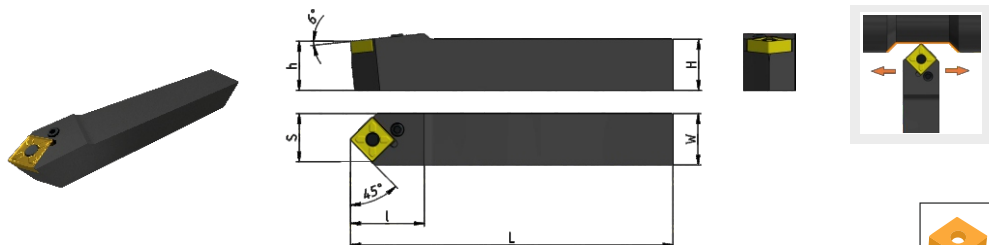

Изображено правое исполнение

(мм)

стр. А30-36

Обозначение	Исполнение	H	W	L	S	h	l
	Z						
PSDNN 2020K12	●	20	20	125	10	20	30
PSDNN 2525M12	●	25	25	150	12,5	25	30
PSDNN 2525M15	●	25	25	150	12,5	25	36
PSDNN 3232P12	●	32	32	170	16	32	32
PSDNN 3232P15	●	32	32	170	16	32	36
PSDNN 3232P19	●	32	32	170	16	32	42
PSDNN 4040P25	○	40	40	250	20	40	52

Пластина	№ комплекта 3/4
SN □□ 1204 □□	1
SN □□ 1204 □□	1
SN □□ 1506 □□	2
SN □□ 1204 □□	1
SN □□ 1506 □□	2
SN □□ 1906 □□	3
SN □□ 2509 □□	4

- Складская программа
- Производство под заказ

Комплектующие

№ комплекта 3/4	Опорная пластина	Опорная втулка	Рычаг	Винт	Ключ
1	SN 1203-P	DX0606	GGX0514	NU0820-P	L3.0
2	SN 1504-P	DX0808	GGX0617	P-NU0821	L3.0
3	SN 1904-P	DX0909	GGX0820	NU1027-P	L4.0
4	SN 2506-P	DX1312	GGX0925	NU1237-P	L5.0



PTENR/L

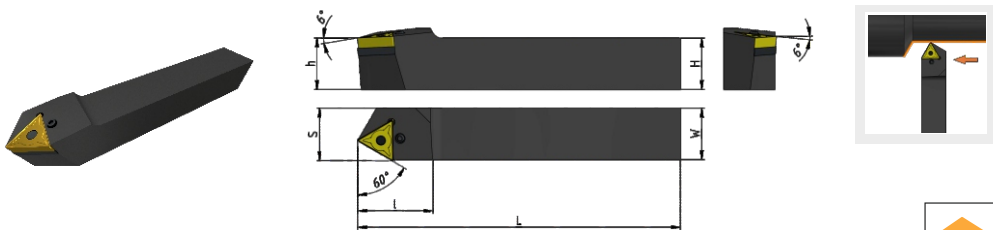

стр. А38-44

Изображено правое исполнение

(мм)

Обозначение	Исполнение		H	W	L	S	h	l
	R	L						
PTENR/L 2020K16	•	•	20	20	125	20	20	27

Пластина	№ комплекта 3/4
TN□□1604	1

- Складская программа
- Производство под заказ

Комплектующие

№ комплекта 3/4	Опорная пластина	Опорная втулка	Рычаг	Винт	Ключ
1	TN-P1603	DDX0505	GGX0310	P-NCJ0618	L3.0



PTGNR/L

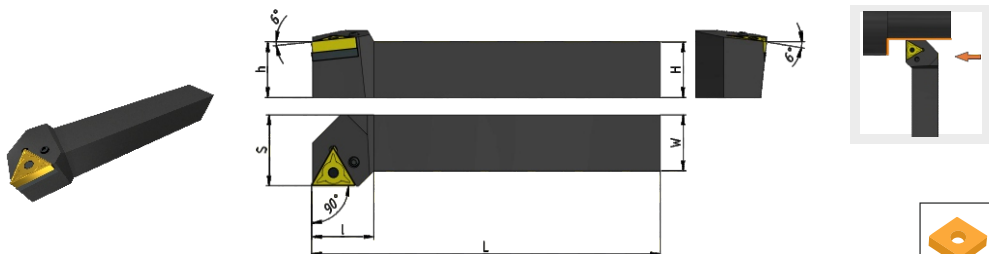

Изображено правое исполнение

(мм)

стр. А38-44

Обозначение	Исполнение		H	W	L	S	h	l
	R	L						
PTGNR/L 1616H16	•	•	16	16	100	20	16	32
PTGNR/L 2020K16	•	•	20	20	125	25	20	32
PTGNR/L 2525M16	•	•	25	25	150	32	25	32
PTGNR/L 3232P16	•	•	32	32	170	40	32	35

Пластина	№ комплекта 3/4
TN □ □ 1604	1
TN □ □ 1604	1
TN □ □ 1604	1
TN □ □ 1604	1

- Складская программа
- Производство под заказ

Комплектующие

№ комплекта 3/4	Опорная пластина	Опорная втулка	Рычаг	Винт	Ключ
1	TN-P1603	DDX0505	GGX0310	P-NU0618	L3.0



PTJNR/L

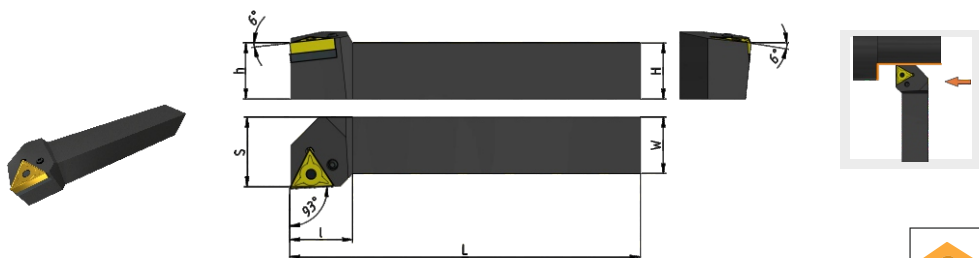

Изображено правое исполнение

(мм)

стр. А38-44

Обозначение	Исполнение		H	W	L	S	h	l
	R	L						
PTJNR/L 1616H16	●	●	16	16	100	20	16	22
PTJNR/L 2020K16	●	●	20	20	125	25	20	22
PTJNR/L 2525M16	●	●	25	25	150	32	25	28
PTJNR/L 3232P16	●	○	32	32	170	40	32	32

Пластина	№ комплекта 3/4
TN□□1604	1
TN□□1604	1
TN□□1604	1
TN□□1604	1

- Складская программа
- Производство под заказ

Комплектующие

№ комплекта 3/4	Опорная пластина	Опорная втулка	Рычаг	Винт	Ключ
1	 TN-P1603	 DDX0505	 GGX0310	 P-NCJ0618	 L3.0



PWLNLR/L

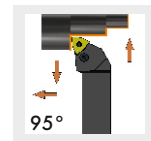
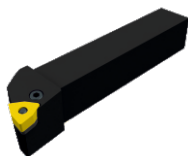

Изображено правое исполнение

(мм)

стр. А48-54

Обозначение	Исполнение		H	W	L	S	h	l
	R	L						
PWLNLR/L 1616 H06	○		16	16	100	20	16	20
PWLNLR/L 2020 K06	●	●	20	20	125	25	20	20
PWLNLR/L 2525 M06	●	●	25	25	150	32	25	20
PWLNLR/L 1616 H08	●		16	16	100	20	16	20
PWLNLR/L 2020 K08	●	○	20	20	125	25	20	26
PWLNLR/L 2525 M08	●	●	25	25	150	32	25	26

Пластина	№ комплекта 3/4
WN□□ 0604□□	1
WN□□ 0604□□	1
WN□□ 0604□□	1
WN□□ 0804□□	2
WN□□ 0804□□	2
WN□□ 0804□□	2

- Складская программа
- Производство под заказ

Комплектующие

№ комплекта 3/4	Опорная пластина	Опорная втулка	Рычаг	Винт	Ключ
1	SW317	SP3	LV3	VHX0617	L2.5
2	SW42	SP4	LV4	VHX0821	L3.0



SCACR/L

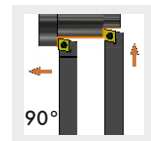
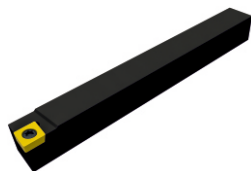

стр. А13-15

Изображено правое исполнение

(мм)

Обозначение	Исполнение		H	W	L	S	h	l
	R	L						
SCACR/L 1010 H06	●	●	10	10	100	10	10	10
SCACR/L 1212 H09	●	●	12	12	100	12	12	13

Пластина	№ комплекта 3/4
CC □□ 0602 □□	1
CC □□ 09T3 □□	2

- Складская программа
- Производство под заказ

Комплектующие

№ комплекта 3/4	Винт	Ключ
1	 M2.5x6	 T8
2	M3.5x9	T15



SCBCR/L

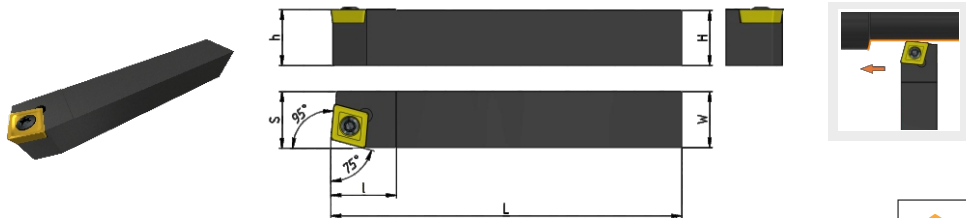

стр. А13-15

Изображено правое исполнение

(мм)

Обозначение	Исполнение		H	W	L	S	h	l
	R	L						
SCBCR/L 2020K09	●	○	20	20	125	20	16	22
SCBCR/L 2020K12	●	●	20	20	125	20	20	22
SCBCR/L 2525M09	●	○	25	25	150	25	25	22
SCBCR/L 2525M12	●	●	25	25	150	25	32	22

Пластина	№ комплекта 3/4
CC□□09T3□□	1
CC□□1204□□	2
CC□□09T3□□	1
CC□□1204□□	2

- Складская программа
- Производство под заказ

Комплектующие

№ комплекта 3/4	Винт	Ключ
1		
2	M3.5x8 M5x12	T15 T20



SCLCR/L

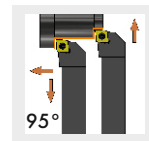
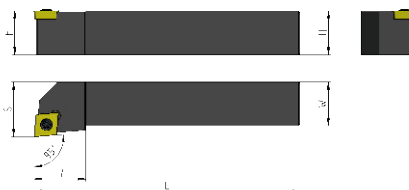
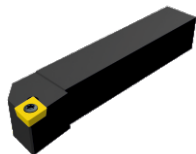

стр. А13-15

Изображено правое исполнение



(мм)

Обозначение	Исполнение		H	W	L	S	h	l
	R	L						
SCLCR/L 1010 F06	●	●	10	10	80	12	10	12
SCLCR/L 1212 F09	●	●	12	12	80	16	12	16
SCLCR/L 1616 H09	●	●	16	16	100	20	16	16
SCLCR/L 2020 K09	●	●	20	20	125	25	20	16
SCLCR/L 2525 M09	●	●	25	25	150	32	25	16
SCLCR/L 2020 K12	●	●	20	20	125	25	20	20
SCLCR/L 2525 M12	●	●	25	25	150	32	25	20

Пластина	№ комплекта 3/4
CC □□ 0602 □□	1
CC □□ 09T3 □□	2
CC □□ 09T3 □□	2
CC □□ 09T3 □□	2
CC □□ 09T3 □□	2
CC □□ 1204 □□	3
CC □□ 1204 □□	3

- Складская программа
- Производство под заказ

Комплектующие

№ комплекта 3/4	Винт	Ключ
1	 M2.5x6	 T8
2	M3.5x9	T15
3	M5x12	T20



SDJCR/L

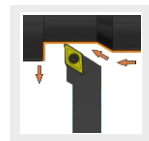
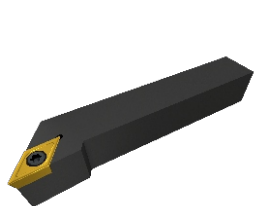

Изображено правое исполнение

(мм)

стр. А22-23

Обозначение	Исполнение		H	W	L	S	h	l
	R	L						
SDJCR/L 1010H07	●	●	10	10	100	12	10	16
SDJCR/L 1212H11	●	●	12	12	100	16	12	16
SDJCR/L 1616H07	●	●	16	16	100	20	16	20
SDJCR/L 1616H11	●	●	16	16	100	20	16	22
SDJCR/L 2020K11	●	●	20	20	125	25	20	22
SDJCR/L 2525M11	●	●	25	25	150	32	25	25
SDJCR/L 3232P11	○	●	32	32	175	40	32	32

Пластина	№ комплекта 3/4
DC□□0702□□	1
DC□□11T3 □□	2
DC□□0702□□	1
DC□□11T3 □□	2
DC□□11T3 □□	2
DC□□11T3 □□	2
DC□□11T3 □□	2

- Складская программа
- Производство под заказ

Комплектующие

№ комплекта 3/4	Винт	Ключ
1		
2	M2.5x6 M3.5x8	T8 T15



SSSCR/L

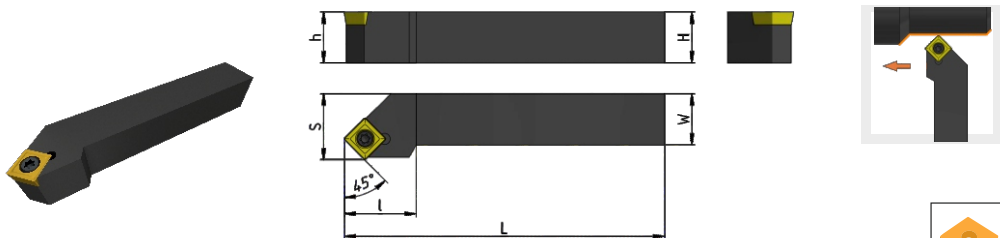

стр. A29

Изображено правое исполнение

(мм)

Обозначение	Исполнение		H	W	L	S	h	l
	R	L						
SSSCR/L 1212 H09	●	●	10	10	100	16	10	20
SSSCR/L 1616 H09	●	●	12	12	100	20	12	22
SSSCR/L 2020 K09	●	●	16	16	100	25	16	25
SSSCR/L 2020 K12	●	●	16	16	100	25	16	25
SSSCR/L 2525 M12	●	●	20	20	125	32	20	30

Пластина	№ комплекта 3/4
SC□□09T3□□	1
SC□□09T3□□	1
SC□□09T3□□	1
SC□□1204□□	2
SC□□1204□□	2

- Складская программа
- Производство под заказ

Комплектующие

№ комплекта 3/4	Винт	Ключ
1		
2	M3.5x8 M5x12	T15 T20



SSDCN

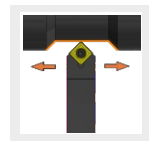
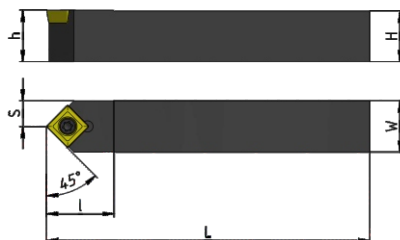

стр. А29

Изображено правое исполнение

(мм)

Обозначение	Исполнение	H	W	L	S	h	l
	Z						
SSDCN 1212 H09	●	12	12	100	6	12	16
SSDCN 1616 H09	●	16	16	100	8	16	20
SSDCN 2020 K09	●	20	20	125	10	20	20
SSDCN 2020 K12	●	20	20	125	10	20	22
SSDCN 2525 M12	●	25	25	150	12,5	25	25

Пластина	№ комплекта 3/4
SC□□09T3□□	1
SC□□09T3□□	1
SC□□09T3□□	1
SC□□1204□□	2
SC□□1204□□	2

- Складская программа
- Производство под заказ

Комплектующие

№ комплекта 3/4	Винт	Ключ
1		
2	M3,5x8 M5x12	T15 T20



STFCR/L

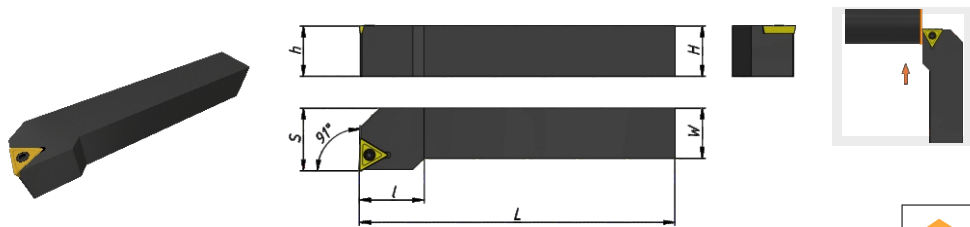

стр. А37

Изображено правое исполнение

(мм)

Обозначение	Исполнение		H	W	L	S	h	l
	R	L						
STFCR/L 1212H11	●	○	12	12	100	16	12	18
STFCR/L 1616H11	●	○	16	16	100	20	16	20
STFCR/L 2020 K16	●	●	20	20	125	25	20	23
STFCR/L 2525 M16	○	○	25	25	150	32	25	30
STFCR/L 3232 P16	○	○	32	32	170	40	32	30

Пластина	№ комплекта 3/4
ТС □□ 1102 □□	1
ТС □□ 1102 □□	1
ТС □□ 16T3 □□	2
ТС □□ 16T3 □□	2
ТС □□ 16T3 □□	2

- Складская программа
- Производство под заказ

Комплектующие

№ комплекта 3/4	Винт	Ключ
1		
2	M2.5x6 M3.5x8	T8 T15



STGCR/L

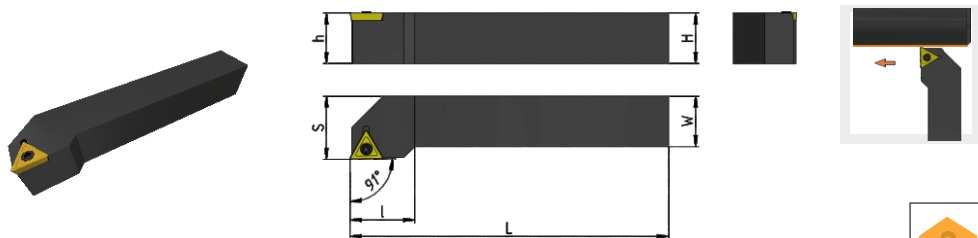

Изображено правое исполнение

(мм)

стр. А37

Обозначение	Исполнение		H	W	L	S	h	l
	R	L						
STGCR/L 1212H 11	●	●	12	12	100	16	12	18
STGCR/L 1616H 11	●	●	16	16	100	20	16	20
STGCR/L 2020K 16	●	●	20	20	125	25	20	23
STGCR/L 2525M 16	●	●	25	25	150	32	25	30
STGCR/L 3232P 16	○	○	32	32	170	40	32	30

Пластина	№ комплекта 3/4
ТС□□1102□□	1
ТС□□1102□□	1
ТС□□1102□□	2
ТС□□16Т3□□	2
ТС□□16Т3□□	2

- Складская программа
- Производство под заказ

Комплектующие

№ комплекта 3/4	Винт	Ключ
1		
2	M2.5x6 M3.5x8	T8 T15



SVJCR/L

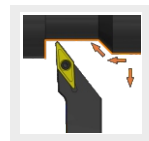
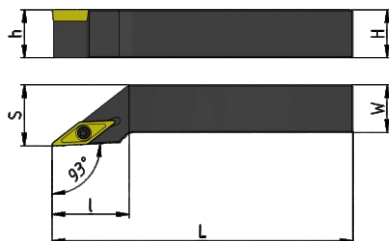
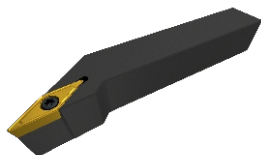

Изображено правое исполнение

(мм)



стр. А45-46

Обозначение	Исполнение		H	W	L	S	h	l
	R	L						
SVJCR/L 1212H11	●	●	12	12	100	16	12	25
SVJCR/L 1616H11	●	●	16	16	100	20	16	28
SVJCR/L 2020K11	●	●	20	20	125	25	20	35
SVJCR/L 2525M11	●	●	25	25	150	32	25	35

Пластина	№ комплекта 3/4
VC□□1103□□	1
VC□□1103□□	1
VC□□1103□□	1
VC□□1103□□	1

- Складская программа
- Производство под заказ

Комплектующие

№ комплекта 3/4	Винт	Ключ
1	 M2.5x6	 T8



SVVCN

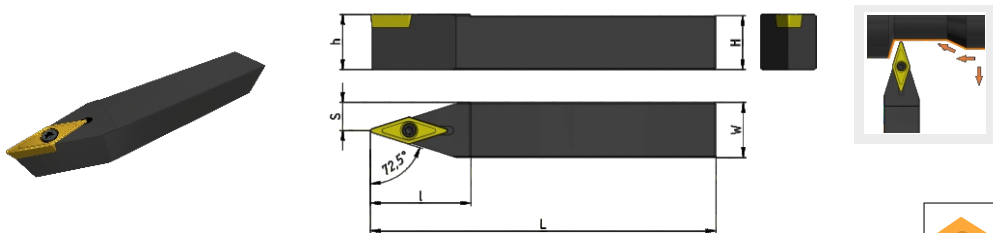

Изображено правое исполнение

(мм)



стр. А45-46

Обозначение	Исполнение	H	W	L	S	h	l
	N						
SVVCN 1616H11	•	16	16	100	8	20	28
SVVCN 2020K11	•	20	20	125	10	25	35
SVVCN 2525M11	•	25	25	150	12,5	32	35

Пластина	№ комплекта 3/4
VC□□1103□□	1
VC□□1103□□	1
VC□□1103□□	1

- Складская программа
- Производство под заказ

Комплектующие

№ комплекта 3/4	Винт	Ключ
1	 M2.5x6	 T8



SVJBR/L

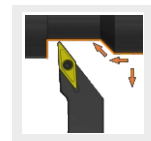
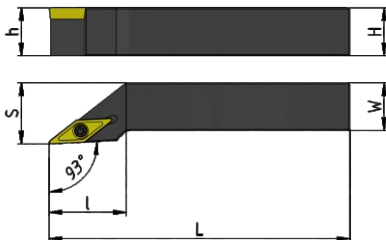

Изображено правое исполнение

(мм)

стр. А45-48

Обозначение	Исполнение		H	W	L	S	h	l
	R	L						
SVJBR/L 1212H11	●	●	12	12	100	16	12	25
SVJBR/L 1616H11	●	●	16	16	100	20	16	28
SVJBR/L 1616H16	●	●	16	16	100	20	16	32
SVJBR/L 2020K11	●	●	20	20	125	25	20	35
SVJBR/L 2020K16	●	●	20	20	125	25	20	35
SVJBR/L 2525M11	●	●	25	25	150	32	25	35
SVJBR/L 2525M16	●	●	25	25	150	32	25	38
SVJBR/L 3232P16	○	○	32	32	175	40	32	45

Пластина	№ комплекта З/Ч
VB□□1103□□	1
VB□□1103□□	1
VB□□1604□□	2
VB□□1103□□	1
VB□□1604□□	2
VB□□1103□□	1
VB□□1604□□	2
VB□□1604□□	2

- Складская программа
- Производство под заказ



SVVBN

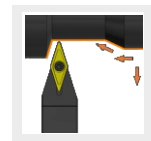
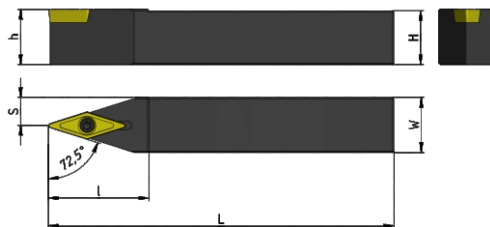
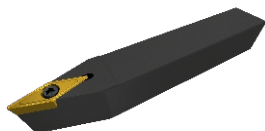

Изображено правое исполнение

(мм)

стр. А45-46

Обозначение	Исполнение	H	W	L	S	h	l
	Z						
SVVBN 1616H11	●	16	16	100	8	20	28
SVVBN 1616H16	●	16	16	100	8	20	32
SVVBN 2020K11	●	20	20	125	10	25	35
SVVBN 2020K16	●	20	20	125	10	25	35
SVVBN 2525M11	●	25	25	150	12,5	32	35
SVVBN 2525M16	●	25	25	150	12,5	32	38
SVVBN 3232P16	○	32	32	170	16	40	45

Пластина	№ комплекта 3/4
VB□□1103□□	1
VB□□1604□□	2
VB□□1103□□	1
VB□□1604□□	2
VB□□1103□□	1
VB□□1604□□	2
VB□□1604□□	2

- Складская программа
- Производство под заказ

Комплектующие

№ комплекта 3/4	Винт	Ключ
1		
2	M2.5x6 M3.5x8	T8 T15

beltools.ru

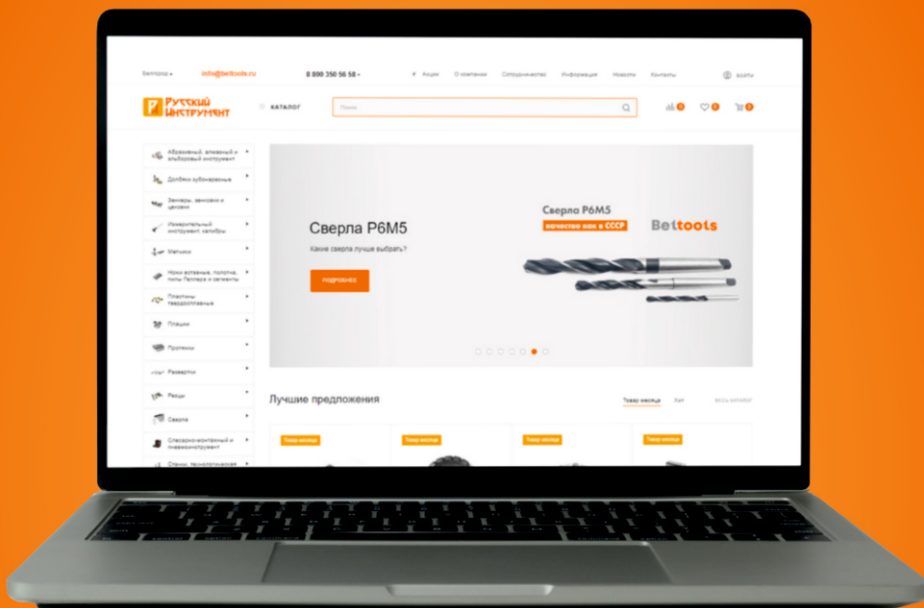

26 000 наименований в наличии

Метчики

Резцы

Технологическая
оснастка

Плашки

Сверла

Абразивный
инструмент

Фрезы

Развертки

Пластины
твердосплавные

Зенковки

Зенкеры



Перейти на сайт







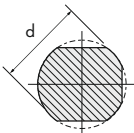
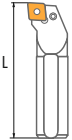

S	12	M	-	S	C
1	2	3		4	5
Тип корпуса державки	Диаметр державки	Длина державки		Система крепления СМП	Форма СМП

1	Тип корпуса державки										
	S	12	M	S	C	L	C	R	06		
A - из стали с внутренним подводом СОЖ			E - из твердого сплава с внутренним подводом СОЖ			C - из твердого сплава			S - из стали		

2	Диаметр державки d, мм										3	Длина державки L, мм																																															
	S	12	M	S	C	L	C	R	06		S	12	M	S	C	L	C	R	06																																								
																																																											
<table border="1"> <tr><td>8</td></tr> <tr><td>10</td></tr> <tr><td>12</td></tr> <tr><td>16</td></tr> <tr><td>20</td></tr> <tr><td>25</td></tr> <tr><td>32</td></tr> <tr><td>40</td></tr> </table>											8	10	12	16	20	25	32	40	<table border="1"> <tr><td>F</td><td>80</td><td>M</td><td>150</td><td>T</td><td>300</td></tr> <tr><td>G</td><td>90</td><td>N</td><td>160</td><td>U</td><td>350</td></tr> <tr><td>H</td><td>100</td><td>Q</td><td>180</td><td>V</td><td>400</td></tr> <tr><td>J</td><td>110</td><td>R</td><td>200</td><td>W</td><td>450</td></tr> <tr><td>K</td><td>125</td><td>S</td><td>250</td><td>Y</td><td>500</td></tr> </table>											F	80	M	150	T	300	G	90	N	160	U	350	H	100	Q	180	V	400	J	110	R	200	W	450	K	125	S	250	Y	500
8																																																											
10																																																											
12																																																											
16																																																											
20																																																											
25																																																											
32																																																											
40																																																											
F	80	M	150	T	300																																																						
G	90	N	160	U	350																																																						
H	100	Q	180	V	400																																																						
J	110	R	200	W	450																																																						
K	125	S	250	Y	500																																																						

4	Система крепления СМП										
	S	12	M	S	C	L	C	R	06		
 Комбинированный прижим			 Прижим рычагом через отверстие			 Прижим винтом			 Двойной прижим кронштейном		
M			P			S			D		

5	Форма СМП										
	S	12	M	S	C	L	C	R	06		
 C		 D		 S		 T		 V		 W	



L	C	R	06
6	7	8	9
Главный угол в плане	Задний угол СМП	Исполнение державки	Длина режущей кромки

6 Главный угол в плане			
S 12 M S C L C R 06			
F 	K 	L 	
Q 	U 	W 	

7 Задний угол СМП			
S 12 M S C L C R 06			
B 	C 	N 	P

8 Исполнение державки	
S 12 M S C L C R 06	
R 	L

9 Длина режущей кромки								
S 12 M S C L C R 06								
Диаметр вписанной окружности, мм								
3,97	04	-	-	-	-	03	06	-
4,76	04	05	08	-	-	04	08	-
5,56	05	06	09	-	-	05	09	03
6,35	06	07	11	04	06	06	11	04
7,94	08	09	13	05	07	07	13	05
9,525	09	11	16	07	09	09	16	06
12,7	12	15	22	09	12	12	22	08
15,875	16	19	27	11	15	15	27	10
19,05	19	23	33	13	19	19	33	13
25,4	25	31	44	18	25	25	44	17
31,75	32	38	54	23	31	31	54	21

ТОКАРНЫЙ ИНСТРУМЕНТ С СМП



Тип D	Двойной прижим кронштейном							
Профиль обработки	Обозначение	Угол в плане	Применяемые пластины	Страница каталога	Продольное точение	Контурная обработка	Поперечное точение	Поперечное точение от центра
	DCLNR/L	95°		A119	•		•	•
	DWLNR/L	95°		A120	•		•	•



Тип M	Комбинированный прижим							
Профиль обработки	Обозначение	Угол в плане	Применяемые пластины	Страница каталога	Продольное точение	Контурная обработка	Поперечное точение	Поперечное точение от центра
	MCLNR/L	95°		A121	•		•	•
	MTFNR/L	90°		A122	•			
	MTWNR/L	90°		A123	•	•		
	MWLNLR/L	95°		A124	•		•	•

Тип P	Прижим рычагом через отверстие							
Профиль обработки	Обозначение	Угол в плане	Применяемые пластины	Страница каталога	Продольное точение	Контурная обработка	Поперечное точение	Поперечное точение от центра
	PCLNR/L	95°		A125	•		•	•

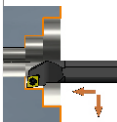
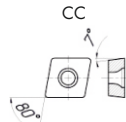
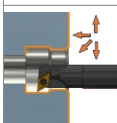
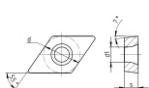
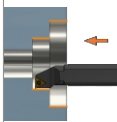
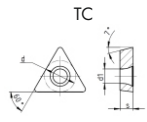
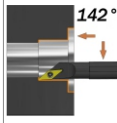
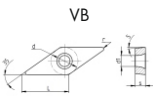
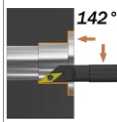
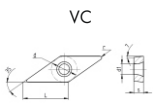
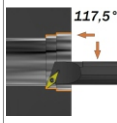
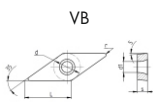
Тип P		Прижим рычагом через отверстие						
Профиль обработки	Обозначение	Угол в плане	Применяемые пластины	Страница каталога	Продольное точение	Контурная обработка	Поперечное точение	Поперечное точение от центра
	PDUNR/L	93°	DN 	A126	•	•		•
	PWLNR/L	95°	WN 	A127	•		•	•

Тип S		Прижим винтом						
Профиль обработки	Обозначение	Угол в плане	Применяемые пластины	Страница каталога	Продольное точение	Контурная обработка	Поперечное точение	Поперечное точение от центра
	SCLCR/L	95°	CC 	A128	•		•	•
	SDUCR/L	93°	DC 	A129	•	•		•
	STFCR/L	91°	TC 	A130	•			
	SVJBR/L	142°	VB 	A131	•	•		
	SVJCR/L	142°	VC 	A132	•	•		
	SVQBR/L	107,5°	VB 	A133	•	•		

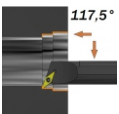
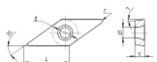
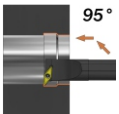
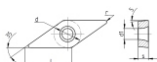
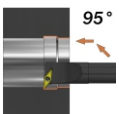

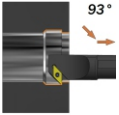
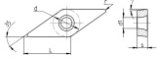
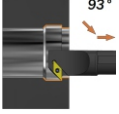
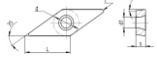
Тип S	Прижим винтом							
Профиль обработки	Обозначение	Угол в плане	Применяемые пластины	Страница каталога	Продольное точение	Контурная обработка	Поперечное точение	Поперечное точение от центра
	SVQCR/L	107,5°	VC 	A134	•		•	•
	SVUBR/L	95°	VB 	A135	•	•		•
	SVUCR/L	95°	VC 	A136	•			
	SVZBR/L	93°	VB 	A135	•	•		
	SVZCR/L	93°	VC 	A136	•	•		



DCLNR/L

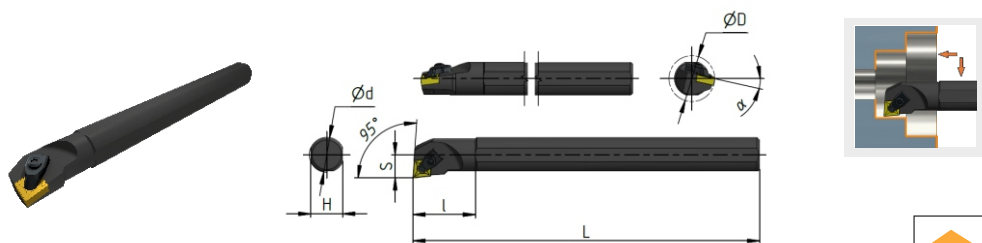

стр. А16-21

Изображено правое исполнение

(мм)

Обозначение	Исполнение		ØDmin	Ød	H	L	S	l	α°	Пластина	№ комплекта 3/4
	R	L									
S20R-DCLNR/L 12	●	●	27	20	18	200	13	45	15°	CN□□1204□□	1
S25S-DCLNR/L 12	●	●	32	25	23	250	16,5	45	12°	CN□□1204□□	1
S32T-DCLNR/L 12	●	○	40	32	30	300	22,5	50	17°	CN□□1204□□	2
S40U-DCLNR/L 12	●	○	50	40	37	350	26	55	15°	CN□□1204□□	2

- Складская программа
- Производство под заказ

Комплектующие

№ комплекта 3/4	Опорная пластина	Винт опорной пластины	Прижим	Фиксирующий винт	Пружина	Ключ
1	-	-	DYB2413	WNLI0525	TH0814	L4.0
2	CN1204	DXD0614	DYB2413	WNLI0525	TH0814	L4.0



DWLNR/L

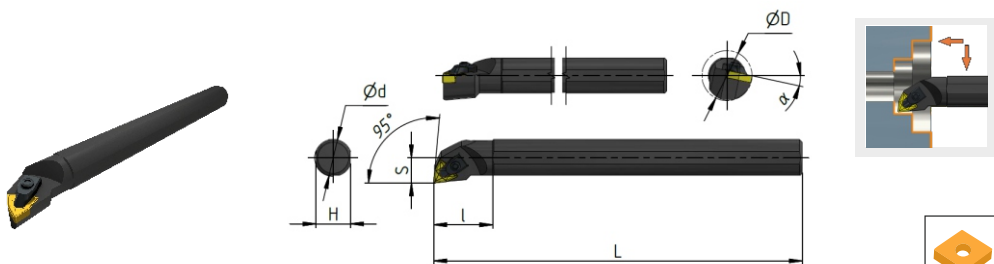

Изображено правое исполнение

(мм)

стр. А48-54

Обозначение	Исполнение		$\varnothing D_{min}$	$\varnothing d$	H	L	S	l	α°
	R	L							
S20R-DWLNR/L 08	●	●	27	20	18	200	13	45	15°
S25S-DWLNR/L 08	●	●	32	25	23	250	16,5	45	12°
S32T-DWLNR/L 08	●	●	40	32	30	300	22,5	50	17°
S40U-DWLNR/L 08	●	○	50	40	37	350	26	55	15°

Пластина	№ комплекта 3/4
WN□□0804□□	1
WN□□0804□□	1
WN□□0804□□	2
WN□□0804□□	2

- Складская программа
- Производство под заказ

Комплектующие

№ комплекта 3/4	Опорная пластина	Винт опорной пластины	Прижим	Фиксирующий винт	Пружина	Ключ
1	-	-	DYB2413	WNLI0525	TH0814	L4.0
2	WN0804	DXD0614	DYB2413	WNLI0525	TH0814	L4.0



MCLNR/L

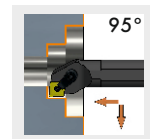
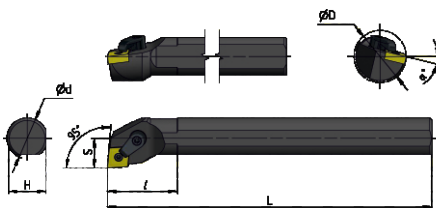

Изображено правое исполнение

(мм)

стр. А16-21

Обозначение	Исполнение		ØDmin	Ød	H	L	S	I	α°
	R	L							
S16Q-MCLNR/L 09	●	●	20	16	15	180	11	28	15°
S20Q-MCLNR/L 09	●	●	23	20	18	180	13	33	15°
S25R-MCLNR/L 09	●	●	30	25	23	200	17	45	15°
S20Q-MCLNR/L 12	●	●	26	20	18	180	13	33	15°
S25R-MCLNR/L 12	●	●	30	25	23	200	17	45	12°
S32S-MCLNR/L 12	●	●	38	32	30	250	22,5	50	17°
S40T-MCLNR/L 12	●	●	47	40	38	300	27	55	15°

Пластина	№ комплекта 3/4
CN □□ 0903 □□	1
CN □□ 0903 □□	1
CN □□ 0903 □□	1
CN □□ 1204 □□	2
CN □□ 1204 □□	2
CN □□ 1204 □□	3
CN □□ 1204 □□	3

- Складская программа
- Производство под заказ

Комплектующие

№ комплекта 3/4	Опорная пластина	Штифт	Кронштейн	Винт	Ключ
1	—	CTM509	HL1511	ML0519	L2.0/L2.5
2	—	CTM613	HL1814	ML0622	L2.5/L3.0
3	MC1204	CTM617	HL1814	ML0625	L2.5/L3.0



MTFNR/L

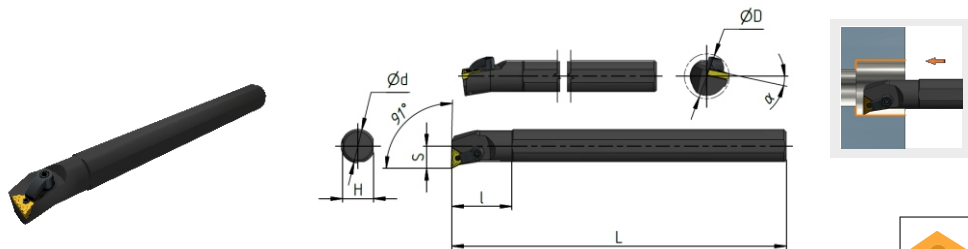

Изображено правое исполнение

(мм)

стр. А38-44

Обозначение	Исполнение		$\varnothing D_{min}$	$\varnothing d$	H	L	S	I	α°
	R	L							
S20Q-MTFNR/L 16	●	○	27	20	18	180	13	38	15°
S20R-MTFNR/L 16	●	●	27	20	18	200	13	40	15°
S25R-MTFNR/L 16	●	○	32	25	23	200	16,5	40	12°
S25S-MTFNR/L 16	●	●	32	25	23	250	16,5	45	12°
S32S-MTFNR/L 16	○	○	41	32	29	250	22,5	54	17°
S32T-MTFNR/L 16	●	●	41	32	29	300	22,5	54	17°

Пластина	№ комплекта 3/4
TN□□1604□□	1
TN□□1604□□	1
TN□□1604□□	2
TN□□1604□□	2
TN□□1604□□	3
TN□□1604□□	3

- Складская программа
- Производство под заказ

Комплектующие

№ комплекта 3/4	Опорная пластина	Штифт	Кронштейн	Винт	Ключ
1	-	XD0511	MYB1811	ST0620	L2.0/L3.0
2	-	XD0511	MYB1814	ST0625	L2.0/L3.0
3	TN1603	XD0513	MYB1814	ST0625	L2.0/L3.0



MTWNR/L

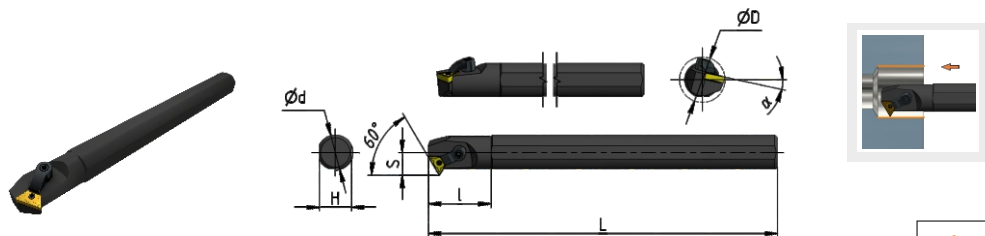

стр. А38-44

Изображено правое исполнение

(мм)

Обозначение	Исполнение		ϕD_{min}	ϕd	H	L	S	l	α°
	R	L							
S20R-MTWNR/L 16	●	○	27	20	18	200	14	40	15°
S25S-MTWNR/L 16	●	●	32	25	23	250	16	45	12°
S32T-MTWNR/L 16	●	○	41	32	29	300	20	54	17°

Пластина	№ комплекта 3/4
TN□□1604□□	1
TN□□1604□□	2
TN□□1604□□	3

- Складская программа
- Производство под заказ

Комплектующие

№ комплекта 3/4	Опорная пластина	Штифт	Кронштейн	Винт	Ключ
1	-	XD0511	MYB1811	ST0620	L2.0/L3.0
2	-	XD0511	MYB1814	ST0625	L2.0/L3.0
3	TN1603	XD0513	MYB1814	ST0625	L2.0/L3.0



MWLNR/L

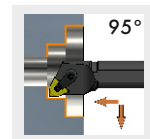
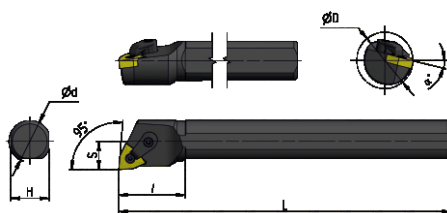

Изображено правое исполнение

(мм)

стр. А48-54

Обозначение	Исполнение		ØDmin	Ød	H	L	S	I	α°
	R	L							
S16Q-MWLNR/L 06	●	●	19	16	15	180	11	28	18°
S20Q-MWLNR/L 06	●	●	23	20	18	180	13	42	15°
S25R-MWLNR/L 06	●	●	30	25	23	200	17	45	12°
S20Q-MWLNR/L 08	●	●	23	20	18	180	13	40	15°
S25R-MWLNR/L 08	●	●	30	25	23	200	17	45	12°
S32S-MWLNR/L 08	●	●	38	32	30	250	22	50	17°

Пластина	№ комплекта 3/4
WN□□0604□□	1
WN□□0604□□	1
WN□□0604□□	2
WN□□0804□□	3
WN□□0804□□	4
WN□□0804□□	5

- Складская программа
- Производство под заказ

Комплектующие

№ комплекта 3/4	Опорная пластина	Штифт	Кронштейн	Винт	Ключ
1	—	CTM510	HL1511	ML0519	L2.0/L2.5
2	—	CTM510	HL1814	ML0625	L2.0/L3.0
3	—	CTM613	HL1812	ML0622	L2.5/L3.0
4	—	CTM613	HL1814	ML0625	L2.5/L3.0
5	MW0804	CTM617	HL1814	ML0625	L2.5/L3.0



PCLNR/L

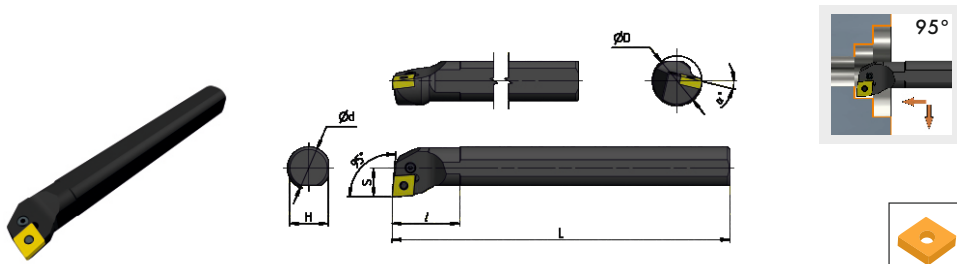

Изображено правое исполнение

(мм)

стр. А16-21

Обозначение	Исполнение		ØDmin	Ød	H	L	S	I	α°
	R	L							
S16Q-PCLNR/L09	●	○	20	16	15	180	11	35	17°
S20Q-PCLNR/L09	●	○	26	20	18	180	13	40	15°
S25R-PCLNR/L09	●	○	32	25	23	200	17	45	12°
S25R-PCLNR/L12	●	○	34	25	23	200	17	45	12°
S32S-PCLNR/L12	●	○	44	32	30	250	22	50	13°
S40S-PCLNR/L12	●	○	54	40	38	250	22	55	15°

Пластина	№ комплекта 3/4
CN□□0903□□	1
CN□□0903□□	1
CN□□0903□□	1
CN□□0903□□	2
CN□□1204□□	3
CN□□1204□□	3

- Складская программа
- Производство под заказ

Комплектующие

№ комплекта 3/4	Опорная пластина	Опорная втулка	Рычаг	Винт	Ключ
1	—	—	LV3C	VHX0509B	L2.0
2	—	—	LV4A	VHX0613A	L2.5
3	SC42	SP4	LV4	VHX0821	L3.0



PDUNR/L

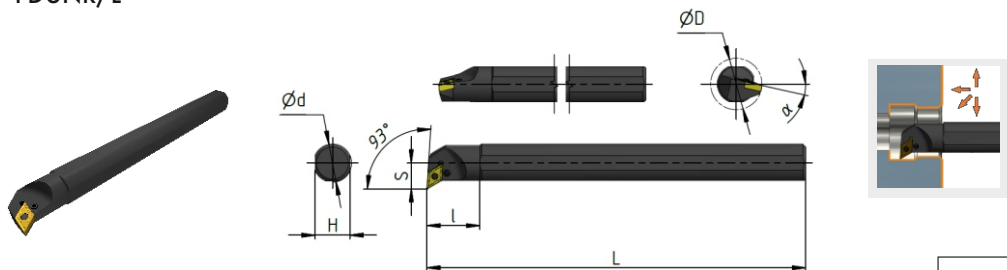

стр. А24-27

Изображено правое исполнение

(мм)

Обозначение	Исполнение		ØDmin	Ød	H	L	S	I	α°
	R	L							
S20R-PDUNR/L 11	●	●	25	20	18	200	13	30	15°
S25S-PDUNR/L 15	○	○	32	25	23	250	17	35	12°
S32T-PDUNR/L 15	○	○	40	32	30	300	22	40	17°
S40T-PDUNR/L 15	○	○	50	40	37	300	27	50	15°

Пластина	№ комплекта 3/4
DN□□ 1104 □□	1
DN□□ 1504 □□	2
DN□□ 1504 □□	3
DN□□ 1504 □□	3

- Складская программа
- Производство под заказ

Комплектующие

№ комплекта 3/4	Опорная пластина	Опорная втулка	Рычаг	Винт	Ключ
1		-	-	-	-
2	-	-	GGX0310A	P-NU0615	L3.0
3	DN1503-P	XD0606	GGX0310A GGX0310A	P-NU0816 P-NU0821	L3.0 L3.0



PWLNR/L

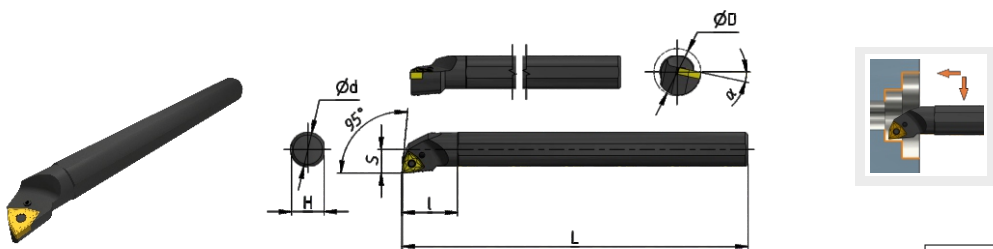

стр. А48-54

Изображено правое исполнение

(мм)

Обозначение	Исполнение		ØDmin	Ød	H	L	S	I	α°
	R	L							
S25S-PWLNR/L 08	•	•	32	25	23	250	17	40	12°
S32T-PWLNR/L 08	•	•	44	32	30	300	22	50	10°
S40T-PWLNR/L 08	•	•	54	40	37	300	27	55	10°

Пластина	№ комплекта 3/4
WN□□0804□□	1
WN□□0804□□	2
WN□□0804□□	2

- Складская программа
- Производство под заказ

Комплектующие

№ комплекта 3/4	Опорная пластина	Опорная втулка	Рычаг	Винт	Ключ
1	-	-	GGX0514A	P-NUJ0816	L3.0
2	WN0803-P	DX0606	GGX0514	NUJ0820-P	L3.0



SCLCR/L

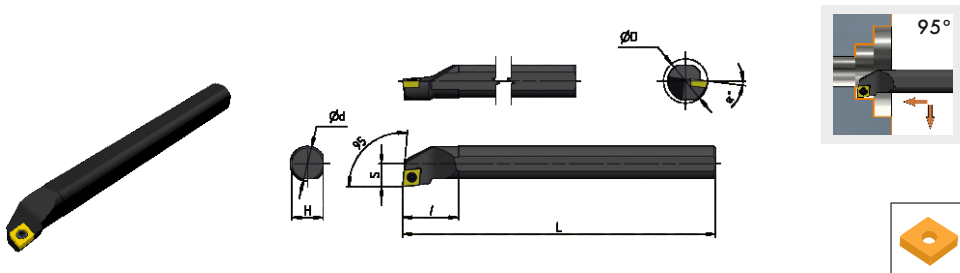

Изображено правое исполнение

(мм)



стр. А13-15

Обозначение	Исполнение		ØDmin	Ød	H	L	S	I	α°
	R	L							
S08K-SCLCR/L 06	●	●	10	8	7	125	5	18	13°
S10K-SCLCR/L 06	●	●	12	10	9	125	6	22	12°
S12M-SCLCR/L 06	●	●	15	12	11	150	8	25	12°
S12M-SCLCR/L 09	●	●	15	12	11	150	8	27	12°
S16Q-SCLCR/L 09	●	●	17	16	15	180	9,5	34	10°
S20Q-SCLCR/L 09	●	●	21	20	18	180	11,5	38	8°
S25R-SCLCR/L 09	●	●	26	25	23	200	14	45	6°
S20Q-SCLCR/L 12	●	●	24	20	20	180	12	42	8°
S25R-SCLCR/L 12	●	●	26	25	23	200	14,5	45	5°
S32S-SCLCR/L 12	●	●	33	32	30	250	18	45	6°

Пластина	№ комплекта 3/4
CC□□ 0602□□	1
CC□□ 0602□□	1
CC□□ 0602□□	2
CC□□ 09T3□□	3
CC□□ 09T3□□	3
CC□□ 09T3□□	3
CC□□ 09T3□□	3
CC□□ 1204□□	4
CC□□ 1204□□	4
CC□□ 1204□□	4

- Складская программа
- Производство под заказ

Комплектующие

№ комплекта 3/4	Винт	Ключ
1	 M2.5x5	 T8
2	M2.5x6	T8
3	M3.5x9	T15
4	M5x12	T20



SDUCR/L

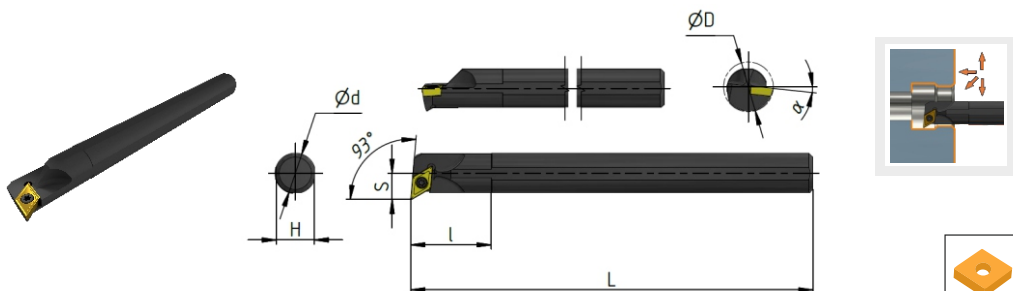

Изображено правое исполнение

(мм)

стр. А22-23

Обозначение	Исполнение		ØDmin	Ød	H	L	S	l	α°	Пластина	№ комплекта 3/4
	R	L									
S08K-SDUCR/L 07	●	●	13	8	7	125	7	25	12°	DC□□0702□□	1
S10K-SDUCR/L 07	●	●	15	10	9	125	8	25	10°	DC□□0702□□	1
S12M-SDUCR/L 07	●	●	17	12	11	150	9	28	8°	DC□□0702□□	1
S16Q-SDUCR/L 07	●	●	22	16	15	180	11	30	6°	DC□□0702□□	1
S16Q-SDUCR/L 11	○	○	23	16	15	180	11,5	35	8°	DC□□11T3□□	2
S20R-SDUCR/L 11	●	●	25	20	18	200	13	40	6°	DC□□11T3□□	2
S25R-SDUCR/L 11	●	●	32	25	23	250	16	40	4°	DC□□11T3□□	2
S32T-SDUCR/L 11	●	●	39	32	29	300	20	45	4°	DC□□11T3□□	2

- Складская программа
- Производство под заказ

Комплектующие

№ комплекта 3/4	Винт	Ключ
1		
2	M2.5x6 M3.5x8	T8 T15



STFCR/L

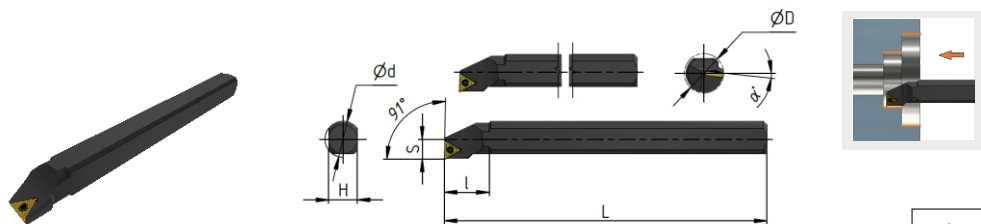

стр. А37

Изображено правое исполнение

(мм)

Обозначение	Исполнение		ØDmin	Ød	H	L	S	I	α°
	R	L							
S08K-STFCR/L 09	●	●	11	8	7	125	5	23	16°
S10K-STFCR/L 09	●	●	13	10	9	125	6	24	13°
S12M-STFCR/L 09	●	●	16	12	11	150	7	27	10°
S12M-STFCR/L 11	●	●	16	12	11	150	7	30	10°
S14N-STFCR/L 11	●	●	18	14	13	160	8	30	10°
S16Q-STFCR/L 11	●	●	20	16	15	180	9	30	8°
S20R-STFCR/L 11	●	●	25	20	18	200	11	35	6°
S16Q-STFCR/L 16	●	●	20	16	15	180	11,5	40	8°
S20R-STFCR/L 16	●	●	25	20	18	200	14	40	8°
S25S-STFCR/L 16	●	●	31	25	23	250	17,5	40	6°
S32T-STFCR/L 16	●	●	39	32	29	300	17,5	45	4°

Пластина	№ комплекта 3/4
ТС□□0902□□	1
ТС□□0902□□	1
ТС□□0902□□	1
ТС□□1102□□	2
ТС□□1102□□	2
ТС□□1102□□	2
ТС□□1102□□	2
ТС□□1102□□	2
ТС□□16Т3□□	3
ТС□□16Т3□□	3
ТС□□16Т3□□	3
ТС□□16Т3□□	3

- Складская программа
- Производство под заказ

Комплектующие

№ комплекта 3/4	Винт	Ключ
1	 M2.2x6	 T8
2	M2.5x6	T8
3	M3.5x8	T15



SVJBR/L

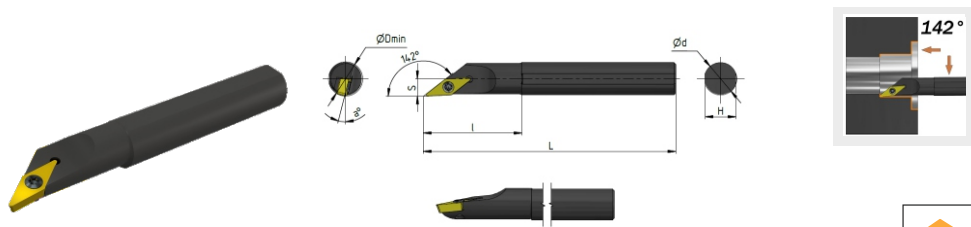

стр. А45-46

Изображено правое исполнение



(мм)

Обозначение	Исполнение		ØDmin	Ød	H	L	S	I	α°
	R	L							
S10K-SVJBR/L 11	●	○	11	10	9	125	6	28	13°
S16Q-SVJBR/L 11	●	○	18	16	15	180	9,5	40	10°
S20Q-SVJBR/L 11	●	○	22	20	18	180	11,5	45	8°
S16Q-SVJBR/L 16	●	○	18	16	15	180	9,5	45	12°
S20Q-SVJBR/L 16	●	○	22	20	18	180	11,5	48	10°
S25R-SVJBR/L 16	●	○	27	25	23	200	14	54	7°

Пластина	№ комплекта 3/4
VB □□ 1103 □□	1
VB □□ 1103 □□	1
VB □□ 1103 □□	2
VB □□ 1604 □□	3
VB □□ 1604 □□	3
VB □□ 1604 □□	3

- Складская программа
- Производство под заказ

Комплектующие

№ комплекта 3/4	Винт	Ключ
1	 M2.5x6	 T8
2	M2.5x8	T8
3	M3.5x9	T15



SVJCR/L

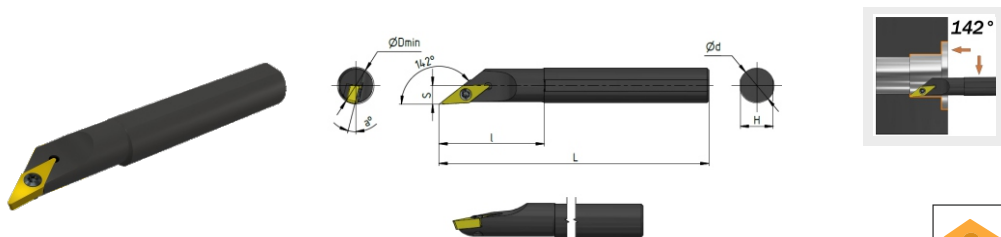

стр. А45-46

Изображено правое исполнение

(мм)

Обозначение	Исполнение		$\varnothing D_{min}$	$\varnothing d$	H	L	S	I	α°
	R	L							
S10K-SVJCR/L 11	●	●	12	10	9	125	6	28	13°
S12M-SVJCR/L 11	●	●	14	12	11	150	7	35	10°
S16Q-SVJCR/L 11	●	●	18	16	15	180	9,5	40	10°
S20Q-SVJCR/L 11	●	●	22	20	18	180	11,5	45	8°
S16Q-SVJCR/L 16	●	●	18	16	15	180	9,5	45	12°
S20Q-SVJCR/L 16	●	●	22	20	18	180	11,5	48	10°
S25R-SVJCR/L 16	●	○	27	27	23	200	14	54	7°

Пластина	№ комплекта 3/4
VC □□ 1103 □□	1
VC □□ 1103 □□	1
VC □□ 1103 □□	1
VC □□ 1103 □□	2
VC □□ 1604 □□	3
VC □□ 1604 □□	3
VC □□ 1604 □□	3

- Складская программа
- Производство под заказ

Комплектующие

№ комплекта 3/4	Винт	Ключ
1	 M2.5x6	 T8
2	M2.5x8	T8
3	M3.5x9	T15



SVQBR/L

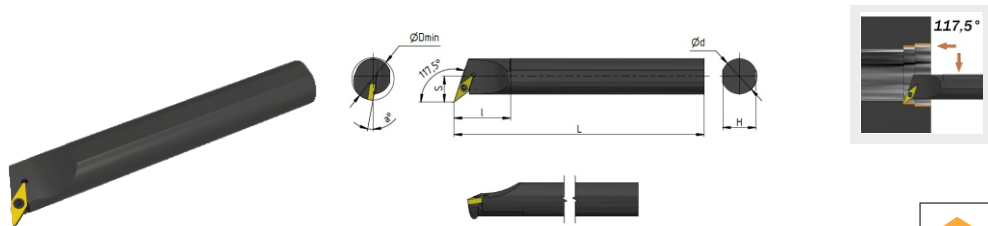

Изображено правое исполнение

(мм)

стр. А45-46

Обозначение	Исполнение		$\varnothing D_{min}$	$\varnothing d$	H	L	S	I	α°
	R	L							
S12M-SVQBR/L 11	●	○	18	12	11	150	10	11	11°
S16Q-SVQBR/L 11	●	○	20	16	15	180	11,5	15	10°
S20Q-SVQBR/L 11	●	○	24	20	18	180	14	18	8°
S20Q-SVQBR/L 16	●	○	27	20	18	180	14	18	9°
S25R-SVQBR/L 16	●	○	32	25	23	200	17	23	8°
S32S-SVQBR/L 16	●	○	40	32	30	250	22,5	30	6°
S40T-SVQBL 16	○	○	50	40	38	300	27	38	6°

Пластина	№ комплекта 3/4
VB □□ 1103 □□	1
VB □□ 1103 □□	1
VB □□ 1103 □□	2
VB □□ 1604 □□	3
VB □□ 1604 □□	3
VB □□ 1604 □□	3
VB □□ 1604 □□	3

- Складская программа
- Производство под заказ

Комплектующие

№ комплекта 3/4	Винт	Ключ
1	 M2.5x6	 T8
2	M2.5x8	T8
3	M3.5x9	T15



SVQCR/L

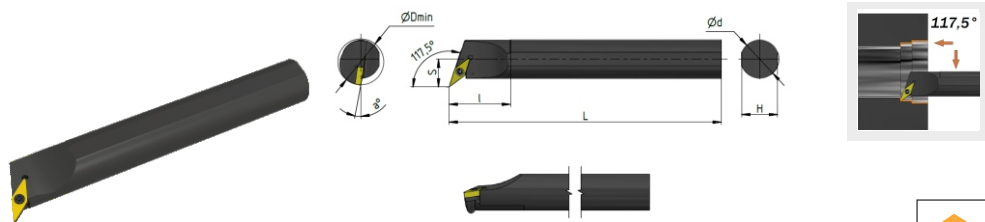

стр. А45-46

Изображено правое исполнение

(мм)

Обозначение	Исполнение		ØDmin	Ød	H	L	S	I	α°
	R	L							
S16Q-SVQCR/L 11	●	○	20	16	15	180	11,5	15	10°
S20Q-SVQCR/L 11	●	○	27	20	18	180	14	18	8°
S20Q-SVQCR/L 16	●	○	27	20	18	180	14	18	9°
S25R-SVQCR/L 16	●	○	32	25	23	200	17	23	8°
S32S-SVQCR/L 16	●	○	42	32	30	250	22,5	30	6°
S40T-SVQCR/L 16	○	○	50	40	38	300	27	38	6°

Пластина	№ комплекта 3/4
VC □□ 1103 □□	1
VC □□ 1103 □□	2
VC □□ 1604 □□	3
VC □□ 1604 □□	3
VC □□ 1604 □□	3
VC □□ 1604 □□	3

- Складская программа
- Производство под заказ

Комплектующие

№ комплекта 3/4	Винт	Ключ
1	 M2.5x6	 T8
2	M2.5x8	T8
3	M3.5x9	T15



SVUBR/L

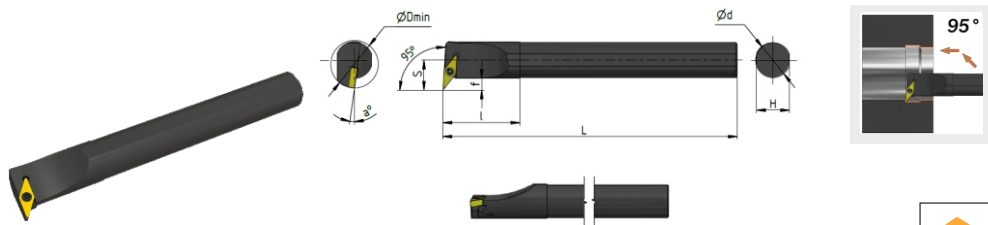

Изображено правое исполнение

(мм)

стр. А45-46

Обозначение	Исполнение		ØDmin	Ød	H	L	S	I	α°
	R	L							
S16Q-SVUBR/L 11	●	○	22	16	15	180	12	40	10°
S20Q-SVUBR/L 11	●	○	27	20	18	180	14	42	8°
S20Q-SVUBR/L 16	●	○	34	20	18	200	19	47	8°
S25R-SVUBR/L 16	●	○	36	25	23	200	20	47	6°
S32S-SVUBR/L 16	●	○	40	32	30	200	22,5	42	6°
S40T-SVUBR/L 16	○	○	50	40	38	300	27	55	6°

Пластина	№ комплекта 3/4
VB □□ 1103 □□	1
VB □□ 1103 □□	2
VB □□ 1604 □□	3
VB □□ 1604 □□	3
VB □□ 1604 □□	3
VB □□ 1604 □□	3

- Складская программа
- Производство под заказ

Комплектующие

№ комплекта 3/4	Винт	Ключ
1	 M2.5x6	 T8
2	M2.5x8	T8
3	M3.5x9	T15



SVUCR/L

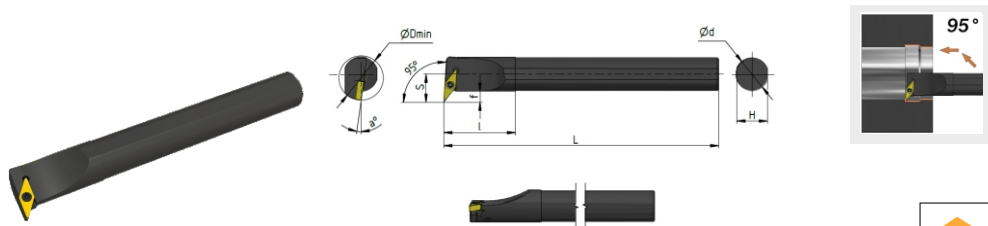

стр. А45-46

Изображено правое исполнение

(мм)

Обозначение	Исполнение		ØDmin	Ød	H	L	S	I	α°
	R	L							
S16Q-SVUCR/L 11	●	●	22	16	15	180	12	40	10°
S20Q-SVUCR/L 11	●	●	27	20	18	180	14	42	8°
S20Q-SVUCR/L 16	●	●	34	20	18	200	19	47	8°
S25R-SVUCR/L 16	●	●	36	25	23	200	20	47	6°
S32S-SVUCR/L 16	●	●	40	32	30	200	22,5	42	6°
S40T-SVUCR/L 16	○	○	50	40	38	300	27	55	6°

Пластина	№ комплекта 3/4
VC □□ 1103 □□	1
VC □□ 1103 □□	2
VC □□ 1604 □□	3
VC □□ 1604 □□	3
VC □□ 1604 □□	3
VC □□ 1604 □□	3

- Складская программа
- Производство под заказ

Комплектующие

№ комплекта 3/4	Винт	Ключ
1	 M2.5x6	 T8
2	M2.5x8	T8
3	M3.5x9	T15



SVZBR/L

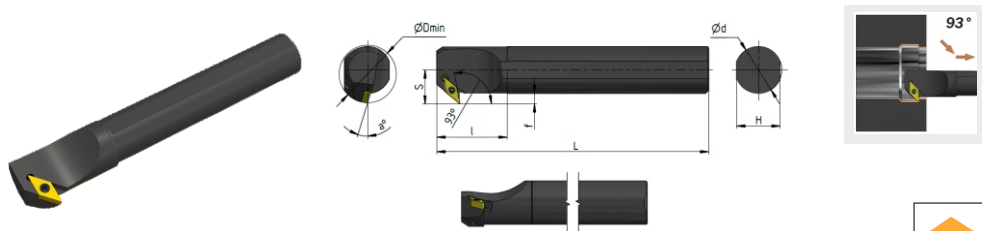

стр. А45-46

Изображено правое исполнение

(мм)

Обозначение	Исполнение		$\varnothing D_{min}$	$\varnothing d$	H	L	S	I	α°
	R	L							
S16Q-SVZBR/L 11	●	●	20	16	15	180	11,5	40	8°
S20Q-SVZBR/L 11	●	●	27	20	18	180	14	40	10°
S25R-SVZBR/L 16	●	●	33	25	23	200	19,5	50	6°
S32S-SVZBR/L 16	●	●	34	32	30	250	23,5	50	6°

Пластина	№ комплекта 3/4
VC□□1103□□	1
VC□□1103□□	2
VC□□1604□□	3
VC□□1604□□	3

- Складская программа
- Производство под заказ

Комплектующие

№ комплекта 3/4	Винт	Ключ
1	 M2.5x6	 T8
2	M2.5x8	T8
3	M3.5x9	T15



SVZCR/L

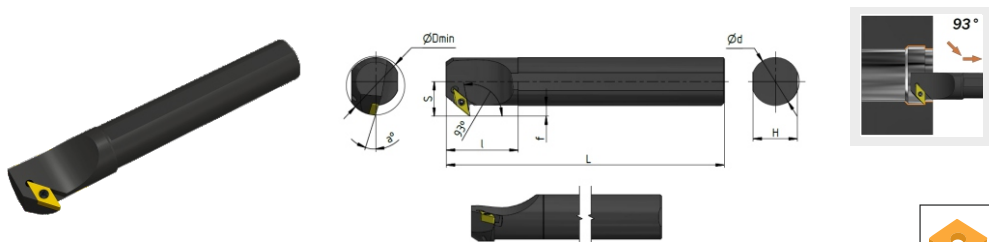

Изображено правое исполнение

(мм)

стр. А45-46

Обозначение	Исполнение		$\varnothing D_{min}$	$\varnothing d$	H	L	S	I	α°
	R	L							
S16Q-SVZCR/L 11	•		20	16	15	180	11,5	40	8°
S20Q-SVZCR/L 11	•	•	27	20	18	180	14	40	10°
S25R-SVZCR/L 16	•	•	33	25	23	200	19,5	50	6°

Пластина	№ комплекта 3/4
VC□□1103□□	1
VC□□1103□□	2
VC□□1604□□	3

- Складская программа
- Производство под заказ

Комплектующие

№ комплекта 3/4	Винт	Ключ
1	 M2.5x6	 T8
2	M2.5x8	T8
3	M3.5x9	T15







Винт	Обозначение	Размер «под ключ»	Резьба
	ML0515 ML0519 ML0622 ML0625 ML0830 ST0620 ST0625	L2.5 L2.5 L3.0 L3.0 L4.0 L3.0 L3.0	M5x0,8 M5x0,8 M6x1 M6x1 M8x1,25 M6x1 M6x1
	M2.2x6 M2.5x5 M2.5x6 M3.5x8 M3.5x9 M5x12	T8 T8 T8 T15 T15 T20	M2,2x0,45 M2,5x0,45 M2,5x0,45 M3,5x0,6 M3,5x0,6 M5x0,8
	VHX0509B VHX0613A VHX0617 VHX0821 VHX0825 P-NLJ0615 P-NLJ0618 P-NLJ0816 NLJ0820-P P-NLJ0821	L2.5 L2.5 L3.0 L3.0 L2.5 L2.5 L3.0 L3.0 L3.0 L4.0	M6x1 M6x1 M8x1 M8x1
	DXD0512 DXD0614 PT0310		
	WNLJ0525 NLJ0625 NLJ0830 M0616	L4.0 L5.0 L6.0 L4.0	

Опорная пластина. Обозначение

MC1204 MC1604 MC1904	MD1103 MD1504 MD1506	MS1204 MS1504 MS1904	MV1603	MW0603 MW0804	SC42 SC53 SC63N	SD317 SD42	SW317 SW42	DK16	TN1603
									
CN1204 CN1604-D CN1906-D CN2506-D	DN1504	SN1204	VN1603	WN0804	CN1203-P CN1604-P CN1904-P	DN-P1103 DN1503-P	SN1203-P SN1504-P SN1904-P SN2506-P	TN-P1603	WN0803-P
									



Штифт	Обозначение	Размер «под ключ»	Ключ с шестигранным профилем		Ключ с TORX профилем	
			Обозначение	Размер	Обозначение (размер)	
	STM509	L2.0		L2.0	2	
	STM510	L2.0		L2.5	2,5	
	STM513	L2.0		L3.0	3	
	STM613	L2.5		L4.0	4	
	STM617	L2.5		L5.0	5	
	STM619	L2.5		L6.0	6	
	STM822	L3.0				
	STM1022	L4.0				
	XD0511	L2.0				
	XD0513	L2.0				
	XD0617	L2.5				

Опорная втулка	Обозначение
	SP3
	SP4
	SP5
	SP6
	DX0505
	DX0606
	DX0808
	DX0909
DX1312	

Рычаг	Обозначение
	LV3
	LV3C
	LV4
	LV4A
	LV4B
	LV5
	LV6
	GGX0310
	GGX0310A
	GGX0514
	GGX0514A
	GGX0514D
	GGX0617
	GGX0820
GGX0925	

Кронштейн	Обозначение	Резьба
	HL1511	M5x0,8
	HL1812	M6x1
	HL1814	M6x1
	HL2114	M6x1
	HL2217	M8x1,25
	HL2414	M6x1
	MYB1814	M6x1
	MYB1811	M6x1

Прижим	Обозначение
	DYB2413
	DYB2513
	DYB2813
	DYB3113
	DKR
	DKL

Пружина	Обозначение
	TH0814
	TH0913
	TH1118



ISO	Вид обработки	Beltools		Sandvik		Seco		Kemametal		ISCAR		Walter		Mitsubishi		ZCC-CT		Sumitomo		Tungaloy		Kyocera		Korloy		Ingersoll Tague Tec		КЗТС		
		0	+	0	+	0	+	0	+	0	+	0	+	0	+	0	+	0	+	0	+	0	+	0	+	0	+	0	+	
Сталь P	Чистовая обработка	EF		PF	UF	FF1	11	PF	SM	PF	SM	NE3	PF4	FH	EJ	DF	SF	NSU	NLU	TF	PF	DP	CF	VG	VF	FA	SA	PF F2	F3 F4	
		DF		QF	LF	F1		LF			SM	NS6	PF5	FS	FV	EF	HF	NFA	NFK	TS	01	VF	VF	VL	VF	SA	F1	F3 F6	F7	
	EM		PM		M2		NFTF	14						SHSA	SW	DM	DM	NSU	NSU	TS		HQ	CKDP	VQ	WT	WT	M1 M2			
Получистовая обработка	DM		UM	M3		SM	16	SM	16	SM	16	NS6	MV	SV	PM	PM	PM	NGE	NSK	TM	PS	CJGS	XPHQ	VC	PC	M3 M4	PM			
	PM		PR	MR3		GN	17	GN	17	GN	17	PM5	MZ	MV	EM	EM	EM	NGU	NMU	AS	PM	CSHS	XQ	VM	MT	M6 M7	M5			
Черновая обработка	DR			M5				TNM	19			NM9	GH	MAT		DR		NMU	NMU	TH		PT	G	HR	RT		PR R2	H5		
			QR	MR5				GN	19					MT				NMX	NMU	TR		GT	S _h -form			R3 R4	R5 R6	R8 R9	R12 R1	H1 H2
Чистовая обработка	EF		MF	F1		11	UF	NF	VL	SM	PF	NF4	PF4	FS	FJ	DF	HF	NSU	NLU	SS	SS	GU		VF	EA	FG	F3	F4	F6	F7
	EM		MF	F2		FP	LP	PP	TF	SM	PF5	PF5	FS	FS	FV	DF	DF	NLU	NLU	SS	SS				SF	F1	F4	F6	F7	
Получистовая обработка	EM		MM	R6		MP	HP	PP	TF	14		NM4	PS5	MS	SV	EM	EM	NUP	NSU	SS	PS	MS	CKDP	VP2	EM	MT	M1 M2	M8 M9	M5	
	DM		MM	56		MP	HP	TF	17	19	NR4	PM5	ES	MV	DM	DM	HM	NGU	NMU	SA	PM	MS	XPHQ	VP3	SU	PMR	M8 M9	M5		
Чистовая обработка	DF		KF	F1		FF	FN	NF	SM	14		PS5	PS5	MH	MW	DF	HF	NSU	NLU			C	VM				F2 F3	F4 F6	F7	
			KF	F1		FN	LF	NF	SM	14								NSU	NLU											
Получистовая обработка	PM		KF	M3		FN	HP	GN	NR	14		NM5	PS5	GH		PM	HM	NGU	NSU	CM		C	B25	HMP	MT	M3	M1	M3		
	DM		KM	QM		UN	HP	NR	19	NR	NM6	PM5	GH		DR	DR	HR	NUZ	NMU			S _h -form	VK	C25	MG	PMR	M6	M9		
Черновая обработка	DR		KR	UR		UN		NR			NR6		GH		DR	DR	HR	NSU	NSU			ZS	MA		RT	CMX	R4	R10	H5	
			QR	UR		UN		NR										NMU	NSU	NSU			ZS	MA		CMX	MA	MA	H3	
Чистовая обработка	EF		NGP	MF1		FS	GT-HP	SF	PF	SM	PF4	PF4	FJ		NF	NF	EF	NSU	NSU					VP1			F1	F4		
			NGP	MF		FS	GT-HP	SF	PF	SM	PF4	PF4	FJ		NF	NF	EF	NSU	NSU					VP1			F1	F4		
Получистовая обработка	EM		MM	MF1		FS	GT-MF	SF	PF	SM	PF5	PF5	MU		NF	NM	EM	NEX	NSU				VP2	AK		M2	M8	M9		
			MF	M1		MS	MT-F	PP	TF		PS5	PS5	MS		NF	NM	EM	NUP	NSU				VP3	HMP		M8	M9	MH R4		

ТОКАРНЫЙ ИНСТРУМЕНТ С СИЛП

A



ISO	Beltools	Sandvik	Kennametal	Sumitomo	Mitsubishi	ZCC-CT	Toshiba Tungaloy	Kyocera	Walter	Iscar	SECO	Korloy	Ingersoll Tague Tec	Widia	КЗТС	КЗТС сплавы без покрытия	
P10-15	PC20C PC25C	GC4315 GC4215	KCP10 KC9110	AC810P AC700G	UC6110 MY5015	YB6315 YBC152 YBC252	T9015 T9115	CA510 CA5515 CA510	WPP10 WPP10S	IC8150 IC8250 IC9150 IC9250 IC9015	TP1500 TP1501	NC3010	TT8115 TT8125	WP15CT	ТС20РТ ТС20РТ-Р	H10 (аналог Т15К6) H20 (аналог Т14К8)	
	P20-25	PC20C PC25C	GC4325 GC4225 GC4025	KCP25 KC9125	AC820P AC8020P AC900G AC2000	UE6020 MC6025	YBC252 YBC251 YBM251	T9025 T9125	CA5525 CA525 CR9025	WPP20 WPP20S	IC8150 IC8250 IC9250 IC9025	TP2501 TP2500 TP200	NC3220 NC3120	TT8125 TT3500	WP25CT	ТС20РТ ТС20РТ-Р	H20 (аналог Т14К8)
		P30-35	PC20C PC25C	GC4335 GC4235 GC4035	KCP30 KC8050	AC830P AC3000	UE6035 UE6400	YBC352 YBC351 YBM351	CA530 CA5535 CA535	WPP30 WPP30S	IC8250 IC8350 IC9350	TP3500	NC3030 NC5330 NC500H	TT5100 TT8135	WP35CT	ТС33РТ ТС40РТ	H30 (аналог Т5К10)
K10-15	PC20C PC25C	GC3215	KCK15 KC9315	AC410K AC415K AC420K AC700G	MC5015 UC5115 MY5015	YB7315 YBD102 YBD152 YBD152C	T5105 T5115	CA4010 CA4515 CA4115	WAK10 WAK10S	IC9015 IC9007 IC8150 IC5010 IC428 IC4028 IC9150	TK1001 TK1000	NC6210	TT1300 TT7310 T7015	—	BC20HT BC20HT	A10 (аналог BK60M) B20 (аналог MC-321) MC-321)	
			KCK20 KC9320	AC420K AC900G	MC5015 UC5115 UE6110 MY5015	YB7315 YBD252	T5125 T9125	CA4125	WAK20 WKK20S	IC5010 IC428 IC4028 C9150	TK2000 TK2001	NC5330	—	WK20CT	BC20HT BC35HT	B20 (аналог MC-321) B35 (аналог BK8)	
K30	PC20C PC25C	—	—	—	—	YBD252	—	—	—	—	—	—	—	—	BC20HT BC35HT	B35 (аналог BK8)	

K



ISO	Beltools	Sandvik	Kennametal	Sumitomo	Mitsubishi	ZCC-CT	Toshiba Tungaloy	Kyocera	Walter	Iscar	SECO	Korloy	Ingersoll Tague Tec	Widia	K3TC	K3TC сплавы без покрытия
P10-15	PP20	GC11515 GC11115 GC10225	KC5010 KC5510 KC2115 KC7315	AC510U AC520U	VP10MF VP15TF	YBG101 YBG102 YBG105	AH710	PR930 PR1005 PR930 PR115	WSM10 WXN10	IC570N IC507 IC570 IC807 IC907 IC908	—	—	—	—	AP10AM TP20AM	H10 (аналог T15K6) H20 (аналог T14K8)
		GC11515 GC11115 GC10225	KC5025 KC5525 KU25T	AC520U	VP20RT VP20MF	YB9320 YBG205 YBG202	AH725 AH120	PR930 PR1025 PR1225	WSM20 WMP20S WSM21	IC228 IC250 IC308 IC828 IC350 IC354 IC507 IC807 IC808 IC907 IC1008 IC1028 IC3028	CP200 CP250 TP2000 TS2500	—	TT8020 TT9020	—	TP20AM	H20 (аналог T14K8)
P30-35	PP20	GC1125 GC2035	KC7335	AC530U	—	YBG302	SH730 J740 GH130 AH740	PR660	WSM30	IC228 IC250 IC328 IC330 IC354 IC528 IC1008 IC1028 IC3028	CP500	PC5300	—	—	TP35AM TP40AM	H30 (аналог T5K10)
M10	PP20	GC1105 GC1115 GC10225 GC1125 GC1515	KCU10 KC5010 KC5510 KC6005 KC6015	EH10Z AC510U AC530U	VP10MF	YBG101 YBG102 YBG105	AH710	PR915 PR1005	WSM10	IC330 IC354 IC507 IC520 IC570 IC807 IC1028 IC3028	CP500 TS2000	PC8110	TT5080	WS10PT	AP10AM	A10 (аналог BK60M)
M20	PP20	GC1025 GC1125	KC501 KCU25	AC520U AC530U	VP10RT VP15TF VP20RT VP20MF	YB9320 YBG205 YBG202	AH120 AH725 SH730 YB9105 AH710 AH630 GH330 GH330	PR1025 PR1125 PR1225	WSM10 WMP20S WSM20 WSM21	IC228 IC250 IC354 IC808 IC908 IC1008 IC1028 IC3028	TS2000 TS2500 CP200 CP250	—	TT8020 TT9020 TT9080	WS25PT	TP20TT BP20TT AP30AM BP35TT	A30 (аналог BK100M) B20 (аналог MC-321)
M30	PP20	GC2035	KC5025 KCU25	—	VP10RT VP15TF VP20RT VP20MF MP7035	YBG302	AH12 AH725 SH730 YB9105 AH710 AH630 GH330 J740	PR1025 PR1125	WSM20 WSM21 WSM30	IC228 IC250 IC328 IC330 IC1008 IC1028 IC3028	CP500 TS2500	—	—	—	TP20TT BP20TT AP30AM BP35TT	A30 (аналог BK100M) B35 (аналог BK8)
S10	PP20	GC1105 GC1115	KC5010 KCU10 KC5510 KCS10	AC510U EH510Z	MP9015 VP10RT	YBG102 YBG105 YBG202 YBG205	AH905 SH730 YB9202 AH110 AH120	—	WSM10	IC507 IC807 IC808 IC806 IC907	CP200 CP250 TS2000 TS2500	PC8110	TT5080	WS10PT	AP10AM	A10 (аналог BK60M) B20 (аналог MC-321)
S20	PP20	GC1025 GC1125 GC1515	KC5010 KCU10 KC5025 KCU25 KC5525	AC520U EH520Z	MP9015 MT9015 VP20RT	YB9320 YBG202 YBG205	AH120 AH725	PR1125	WSM20 WSM21 WSM30	IC507 IC807 IC907	CP250 TS2500 CP500	—	TT5080 TT8020 TT9080	WS25PT	AP10AM AP30AM	A30 (аналог BK100M) B20 (аналог MC-321) B35 (аналог BK8)
S30	PP20	—	—	AC520U	VP15TF	YBG302	AH725	PR1125	WSM30	IC3028 IC808 IC830	—	PC5400	TT8020	—	AP30AM	B35 (аналог BK8)

ТОКАРНЫЙ ИНСТРУМЕНТ
ДЛЯ ОТРЕЗАНИЯ И ОБРАБОТКИ КАНАВОК
СО СМЕННЫМИ МНОГОГРАННЫМИ ПЛАСТИНАМИ

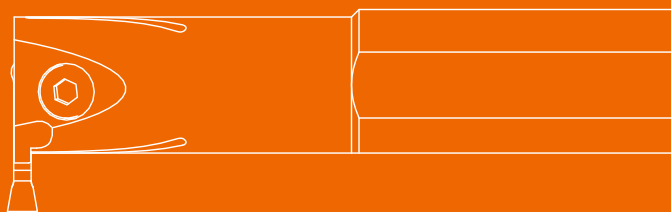









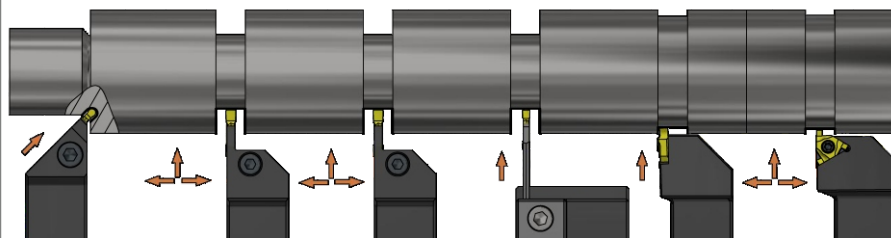













ОБРАБОТКА
КАНАВОК































В



ОБРАБОТКА НАРУЖНЫХ ПОВЕРХНОСТЕЙ



	MGEUR/L	MGEHR/L	TTER/L	TGB/TTBU	JSTGR/L	SER/L
Ширина применяемых пластин, мм	3,0-4,0	1,5-6,0	2,0-5,0	2,0-5,0	0,3-3,2	0,4-3,0
Глубина резания, мм	3	10-23	10-23	20-60	0,8-3,7	1,0-2,0
						
Ширина пластин, мм	3,0-4,0	1,5-5,0	2,0-5,0	2,0-5,0	0,8-3,7	0,4-3,0
						
Ширина пластин, мм		1,5-5,0	2,0-5,0	2,0-5,0	1,0-3,0	
						
Ширина пластин, мм		1,5-4,0	2,0-5,0	2,0-5,0	0,75-3,0	
						
Ширина пластин, мм		2,0-6,0	3,0-5,0	3,0-5,0	0,5-2,5	
						
Ширина пластин, мм		2,0-5,0				
						
Ширина пластин, мм		2,0-5,0				
						
Ширина пластин, мм		2,0-5,0				









	ОБРАБОТКА ТОРЦЕВ		ОБРАБОТКА ВНУТРЕННИХ ПОВЕРХНОСТЕЙ			
	MGFHR/L	MGFHR/L	MGIVR/L	TTIR/L	JSTGR/L	SNR/L
Ширина применяемых пластин, мм	3,0-4,0	3,0-4,0	1,5-5,0	2,0-5,0	0,3-3,2	0,4-3,0
Глубина резания, мм	15	15	4-8	4,7-8,7	0,8-3,7	1,0-2,0
Ширина пластин, мм	 MGGN-LH 3,0-4,0	 MGGN-LH 3,0-4,0	 MGGN-LH 1,5-4,0	 TDC-LH 2,0-4,0	 TGF32 0,3-3,2	 T11/T16 0,4-3,0
Ширина пластин, мм	 MGGN-S06R/L 3,0-4,0	 MGGN-S06R/L 3,0-4,0	 MGGN-S06R/L 1,5-5,0	 TDJ 2,0-5,0	 TGF32-R 1,0-3,0	
Ширина пластин, мм	 MGMN-G 3,0-4,0	 MGMN-G 3,0-4,0	 MGMN-G 1,5-4,0	 TDC 2,0-5,0	 TGF32-S15R 0,75-3,0	
Ширина пластин, мм	 MGMN-M 3,0-4,0	 MGMN-M 3,0-4,0	 MGMN-M 2,0-5,0	 TDT 3,0-5,0	 TGF32-L 0,5-2,5	
Ширина пластин, мм	 MGMN-T 2,0-5,0	 MGMN-T 3,0-4,0	 MGMN-T 2,0-5,0			
Ширина пластин, мм	 MGMN-C 3,0-4,0	 MGMN-C 3,0-4,0	 MGMN-C 2,0-5,0			
Ширина пластин, мм	 MRMN-M 3,0-4,0	 MRMN-M 3,0-4,0	 MRMN-M 2,0-5,0			







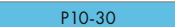

Принимаемая пластина	Форма пластины	Форма режущей части пластины	Виды обработки							Принимаемые державки		
			Наружная обработка			Обработка торцовых канавок		Обработка внутренних канавок			Профильная обработка	Прорезка галтелей
			Отрезание	Прорезка канавок	Поперечное, продольное точение	Прорезка канавок	Торцевое точение	Проточка канавок	Внутреннее поперечное, продольное точение		Профильное наружное точение	Прорезка галтелей
MGGN-LH стр. B8			••	•		•		•				
MGGN-S06R стр. B8			••	•		•						
MGGN-S06L стр. B8			••	•		•						
MGMN-G стр. B8			•	••	•	••	•	••	•			MGEN стр. B16 MGEU стр. B17 MGIV стр. B18 MGFH стр. B19 MGFV стр. B20
MGMN-M стр. B8			•	••	•	••	•	••	•			
MGMN-T стр. B8			•	••	•	••	•	••	•			
MGMN-C стр. B8			••	•		•		•				
MGMN-M стр. B8				••		••			••	••		
TDC-LH стр. B7			••	•				•				
TDJ стр. B7			••	••				••				TTE стр. B21 TTI стр. B22 TGB стр. B23
TDC стр. B7			••	••	•			••				
TDT стр. B7			•	••	•			••				
TGF32 стр. B9			•	••	•			••	•			
TGF32-R стр. B9 B11-13				••				••				JSTG стр. B25 JSTG стр. B26
TGF32-S15 стр. B12			•	••	•			••	•			
TGF32L стр. B10 B12-13			•	••	•			••	•			
T11, T16 стр. B14-15				••				••				SER/L SNR/L стр. C9-10

•• Наилучшее применение • Хорошее применение

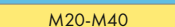

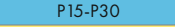
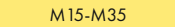
Область применения марок твердых сплавов сменных многогранных пластин для точения				
Обрабатываемые материалы	Группа обрабатываемого материала ISO	Сплавы с PVD покрытием	Сплавы без покрытия	
P Стали	P01			
	P10			
	P20			
	P30			
	P40			
M Нержавеющие стали	M01			
	M10			
	M20			
	M30			
	M40			
K Чугуны	K01			
	K10			
	K20			
	K30			
	K40			
N Цветные металлы	N01			
	N10			
	N20			
	N30			
S Жаропрочные и титановые сплавы	S01			
	S10			
	S20			
	S30			
	S40			

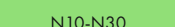
Область применения марок твердых сплавов сменных многогранных пластин для фрезерной обработки		
Марка сплава	Группы обработки	Описание
Сплавы с PVD покрытием		
PP30G		Твердый сплав с PVD покрытием для обработки сталей и чугунов. Для получистовой и черновой обработки на невысоких скоростях резания
		
MP25G		Твердый сплав с PVD покрытием, с широкой областью применения. Подходит для черновой и получистовой обработки сталей, нержавеющей стали, чугуна
		
		
MP20G		Твердый сплав с PVD покрытием, с широкой областью применения. Подходит для получистовой и чистовой точения обработки сталей, нержавеющей стали, чугуна. Оптимальные показатели износостойкости и прочности
		
		
Сплавы без покрытия		
N20		Твердый сплав без покрытия. Подходит для точения алюминиевых прочих цветных сплавов



Рекомендованные режимы резания при отрезании пластинами MGMN и MGGN									
ISO	Обрабатываемый материал	Твердость, HB	Скорость резания, V_c , м/мин		Подача $S_{обр}$, мм/об				
			MP25G	PP30G	Длина режущей кромки, мм				
					2	3	4	5	6
P	Нелегированная сталь	180	90-150	90-130	0,02-0,15	0,03-0,2	0,05-0,3	0,05-0,4	0,05-0,5
	Низколегированная сталь	180-280	80-120	80-120					
	Высоколегированная сталь	280-360	80-110	80-110					
M	Нержавеющая сталь	180-270	60-110	-					
K	Чугун	160-260	110-160	100-150					

Рекомендованные режимы резания при точении торцевых канавок MGMN и MGGN						
ISO	Обрабатываемый материал	Твердость, HB	Скорость резания, V_c , м/мин		Подача $S_{обр}$, мм/об	
			MP25G	PP30G	Длина режущей кромки, мм	
					3	4
P	Нелегированная сталь	180	90-150	90-130	0,05-0,15	0,05-0,15
	Низколегированная сталь	180-280	80-120	80-120		
	Высоколегированная сталь	280-360	80-110	80-110		
M	Нержавеющая сталь	180-270	60-110	-		
K	Чугун	160-260	110-160	100-150		

Рекомендованные режимы резания при продольном, поперечном, профильном точении и прорезании канавок пластинами MGMN, MGGN и MRMN										
ISO	Обрабатываемый материал	Твердость, HB	Скорость резания, V_c , м/мин		Подача $S_{обр}$, мм/об					
			MP25G	PP30G	Длина режущей кромки, мм					
					1,5	2	3	4	5	6
P	Нелегированная сталь	180	90-150	90-130	0,03-0,08	0,04-0,09	0,05-0,1	0,05-0,12	0,05-0,15	0,05-0,2
	Низколегированная сталь	180-280	80-120	80-120						
	Высоколегированная сталь	280-360	80-110	80-110						
M	Нержавеющая сталь	180-270	60-110	-						
K	Чугун	160-260	110-160	100-150						



Рекомендованные режимы резания при отрезании пластинами TD								
ISO	Обрабатываемый материал	Твердость, НВ	Скорость резания, V_c , м/мин		Подача $S_{об}$, мм/об			
			MP25G	PP30G	Длина режущей кромки, мм			
					2	3	4	5
P	Нелегированная сталь	180	90-150	90-130	0,04-0,12	0,05-0,16	0,06-0,18	0,07-0,21
	Низколегированная сталь	180-280	80-120	80-120				
	Высоколегированная сталь	280-360	80-110	80-110				
M	Нержавеющая сталь	180-270	60-110	-				
K	Чугун	160-260	110-160	100-150				

Рекомендованные режимы резания при продольном, поперечном, профильном точении и прорезании канавок пластинами TD								
ISO	Обрабатываемый материал	Твердость, НВ	Скорость резания, V_c , м/мин		Подача $S_{об}$, мм/об			
			MP25G	PP30G	Длина режущей кромки, мм			
					2	3	4	5
P	Нелегированная сталь	180	90-150	90-130	0,08-0,36	0,1-0,38	0,1-0,4	0,12-0,4
	Низколегированная сталь	180-280	80-120	80-120				
	Высоколегированная сталь	280-360	80-110	80-110				
M	Нержавеющая сталь	180-270	60-110	-				
K	Чугун	160-260	110-160	100-150				

Рекомендованные режимы резания при точении пластинами TGF32, пластинами TT11, TT16								
ISO	Обрабатываемый материал	Твердость, НВ	Скорость резания, V_c , м/мин		Подача $S_{об}$, мм/об			
			MP20G		Длина режущей кромки, мм			
					0,3-1,25	1,25-2,0	2,0-3,2	5
P	Нелегированная сталь	180	80-160		0,03-0,1	0,03-0,15	0,03-0,2	0,12-0,4
	Низколегированная сталь	180-280	80-120					
	Высоколегированная сталь	280-360	80-110					
M	Нержавеющая сталь	180-270	50-100					
K	Чугун	160-260	80-120					

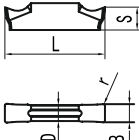

Пластины TD□

	Обозначение	L	S	D	B
	TD□2	20,0	3,90	1,70	2,0
	TD□3	20,0	4,00	2,40	3,0
	TD□4	20,0	4,05	3,00	4,0
	TD□5	25,0	4,89	4,00	5,0











Применяемые
державки
стр. В2 1-23

стр. В6

Область применения и описание
применяемых сплавов стр. В4

Описание стружколомов стр. В3

Обрабатываемые материалы	Стали	P	Условия обработки			
	Нержавеющие стали	M	Идеальные			
	Чугуны	K	Нормальные			
	Цветные металлы	N	Тяжелые			

Форма стружколома		Обозначение пластин	Ширина резания w, мм	Радиус вершин r, мм	С покрытием PVD		Без покрытия
					MP25G	PP30G	N20
Отрезание		TDC2-LH	2,0	0,20	●	●	○
		TDC3-LH	3,0	0,20	●	●	○
		TDC4-LH	4,0	0,30	●	●	○
		TDC5-LH	5,0	0,30	●	●	○
Отрезание, поперечное точение		TDJ2	2,0	0,20	●	●	
		TDJ3	3,0	0,20	●	●	
		TDJ4	4,0	0,30	●	●	
Продольное и поперечное точение		TDC2	2,0	0,20	●	●	
		TDC3	3,0	0,20	●	●	
		TDC4	4,0	0,30	●	●	
		TDC5	5,0	0,30	●	●	
		TDT3	3,0	0,20	●	●	
TDT4	4,0	0,30	●	●			

- Складская программа
- Производство под заказ



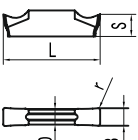

Пластины M□□□

	Обозначение	L	S	D	B
	MG□□150**	16,0	3,50	1,20	1,5
	M□□□200**	16,0	3,50	1,60	2,0
	M□□□250**	18,5	3,85	2,00	2,5
	M□□□300**	21,0	4,83	2,35	3,0
	M□□□400**	21,0	4,83	3,30	4,0
	M□□□500**	26,0	5,82	4,12	5,0
MGMN600**	26,0	5,81	5,00	6,0	

 Применяемые державки стр. В16-20
 Область применения и описание применяемых сплавов стр. В4
 Описание стружколомов стр. В3

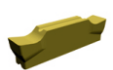
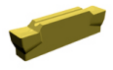
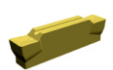
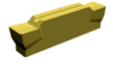
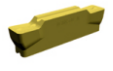

стр. В5

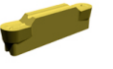
Обрабатываемые материалы	Стали	P	Условия обработки			
	Нержавеющие стали	M	Идеальные			
	Чугуны	K	Нормальные			
	Цветные металлы	N	Тяжелые			

Форма стружколома		Обозначение пластин	Ширина резания w, мм	Радиус вершин r, мм	Угол в плане α°	С покрытием PVD		Без покрытия N20
						MP25G	PP30G	
Поперечное отрезание		MGGN150-LH	1,5	0,15	0	●	●	○
		MGGN200-LH	2,0	0,20		●	●	○
		MGGN250-LH	2,5	0,20		●	●	○
		MGGN300-LH	3,0	0,30		●	●	○
		MGGN400-LH	4,0	0,40		●	●	○
		MGGN500-LH	5,0	0,80		●	●	○
Отрезание		MGGN150-S06R	1,5	0,15	6	●	●	○
		MGGN200-S06R	2,0	0,20		●	●	○
		MGGN250-S06R	2,5	0,20		●	●	○
		MGGN300-S06R	3,0	0,30		●	●	○
		MGGN400-S06R	4,0	0,40		●	●	○
		MGGN500-S06R	5,0	0,80		●	●	○
		MGGN150-S06L	1,5	0,15		●	●	○
		MGGN200-S06L	2,0	0,20		●	●	○
		MGGN250-S06L	2,5	0,20		●	●	○
		MGGN300-S06L	3,0	0,30		●	●	○
		MGGN400-S06L	4,0	0,40		●	●	○
		MGGN500-S06L	5,0	0,80		●	●	○
Продольное, поперечное точение		MGMN150-G	1,5	0,15	0	●	●	
		MGMN200-G	2,0	0,20		●	●	
		MGMN250-G	2,5	0,20		●	●	
		MGMN300-G	3,0	0,30		●	●	
		MGMN400-G	4,0	0,40		●	●	
		MGMN500-G	5,0	0,80		●	●	
		MGMN200-M	2,0	0,20		●	●	
		MGMN250-M	2,5	0,20		●	●	
		MGMN300-M	3,0	0,30		●	●	
		MGMN400-M	4,0	0,30		●	●	
		MGMN500-M	5,0	0,80		●	●	
		MGMN600-M	6,0	0,80		●	●	
	MGMN200-T	2,0	0,20	●	●			
	MGMN300-T	3,0	0,30	●	●			
	MGMN400-T	4,0	0,30	●	●			
	MGMN500-T	5,0	0,80	●	●			
	Поперечное точение		MGMN200-C	2,0	0,20	●	●	
			MGMN300-C	3,0	0,30	●	●	
MGMN400-C			4,0	0,40	●	●		
Контурная обработка		MRRMN200-M	2,0	1,00	●	●		
		MRRMN300-M	3,0	1,50	●	●		
		MRRMN400-M	4,0	2,00	●	●		
		MRRMN500-M	5,0	2,50	●	●		

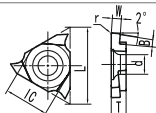

Пластины TGF32 правые для обработки канавок



	Обозначение	L	L _c	T	d	Применяемые державки стр. B25-26 Описание стружколомов стр. B3 Область применения и описание применяемых сплавов стр. B4	 стр. B6
	TGF32□□	16,0	3/8"	3,18	4,5		

Обработываемые материалы	Стали	P	Условия обработки		
	Нержавеющие стали	M	Идеальные		
	Чугуны	K	Нормальные		
	Цветные металлы	N	Тяжелые		

Форма стружколома	Обозначение пластин	Ширина резания w, мм	Радиус вершин r, мм	Глубина резания B, мм	С покрытием PVD	
					MP20G	Без покрытия N20
Обработка канавок	TGF32R030	0,30	0,03	0,80	○	○
	TGF32R033	0,33	0,03	0,80	○	○
	TGF32R045	0,45	0,03	0,80	○	○
	TGF32R050	0,50	0,05	1,00	○	○
	TGF32R060	0,60	0,05	1,00	○	○
	TGF32R065	0,65	0,10	1,40	○	○
	TGF32R070	0,70	0,10	1,40	○	○
	TGF32R075	0,75	0,10	2,00	○	○
	TGF32R080	0,80	0,10	2,00	○	○
	TGF32R085	0,85	0,10	2,00	○	○
	TGF32R090	0,90	0,10	2,00	○	○
	TGF32R095	0,95	0,10	2,00	○	○
	TGF32R100	1,00	0,10	2,20	○	○
	TGF32R110	1,10	0,10	2,20	○	○
	TGF32R115	1,15	0,10	2,20	○	○
	TGF32R120	1,20	0,10	2,20	○	○
	TGF32R125	1,25	0,10	2,20	○	○
	TGF32R130	1,30	0,10	2,20	○	○
	TGF32R135	1,35	0,10	2,20	○	○
	TGF32R140	1,40	0,10	2,20	○	○
	TGF32R145	1,45	0,10	2,20	○	○
	TGF32R150	1,50	0,10	2,40	○	○
	TGF32R155	1,55	0,10	2,40	○	○
	TGF32R160	1,60	0,10	2,40	○	○
	TGF32R165	1,65	0,10	2,40	○	○
	TGF32R170	1,70	0,10	2,40	○	○
	TGF32R175	1,75	0,10	2,40	○	○
	TGF32R180	1,80	0,10	2,40	○	○
	TGF32R185	1,85	0,10	2,40	○	○
	TGF32R190	1,90	0,10	2,40	○	○
	TGF32R200	2,00	0,15	2,70	○	○
	TGF32R210	2,10	0,15	2,70	○	○
TGF32R215	2,15	0,15	2,70	○	○	
TGF32R220	2,20	0,15	2,70	○	○	
TGF32R225	2,25	0,15	2,70	○	○	
TGF32R230	2,30	0,15	2,70	○	○	
TGF32R240	2,40	0,15	2,70	○	○	
TGF32R250	2,50	0,15	3,00	○	○	
TGF32R260	2,60	0,15	3,00	○	○	
TGF32R265	2,65	0,15	3,00	○	○	
TGF32R270	2,70	0,15	3,00	○	○	
TGF32R275	2,75	0,15	3,00	○	○	
TGF32R280	2,80	0,15	3,00	○	○	
TGF32R300	3,00	0,20	3,00	○	○	
TGF32R320	3,20	0,20	3,00	○	○	

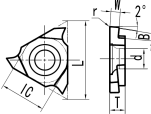

Пластины TGF32 левые для обработки канавок



	Обозначение	L	L _c	T	d	Применяемые державки стр. B25-26 Описание стружколомов стр. B3 Область применения и описание применяемых сплавов стр. B4	 стр. B6
	TGF32□□	16,0	3/8"	3,18	4,5		

Обработываемые материалы	Стали	P	Условия обработки		
	Нержавеющие стали	M	Идеальные		
	Чугуны	K	Нормальные		
	Цветные металлы	N	Тяжелые		

Форма стружколома	Обозначение пластин	Ширина резания w, мм	Радиус вершин r, мм	Глубина резания T, мм	С покрытием PVD	Без покрытия
					MP20G	N20
Отрезание 	TGF32L030	0,30	0,03	0,80	○	○
	TGF32L033	0,33	0,03	0,80	○	○
	TGF32L045	0,45	0,03	0,80	○	○
	TGF32L050	0,50	0,05	1,00	○	○
	TGF32L060	0,60	0,05	1,00	○	○
	TGF32L065	0,65	0,10	1,40	○	○
	TGF32L070	0,70	0,10	1,40	○	○
	TGF32L075	0,75	0,10	2,00	○	○
	TGF32L080	0,80	0,10	2,00	○	○
	TGF32L085	0,85	0,10	2,00	○	○
	TGF32L090	0,90	0,10	2,00	○	○
	TGF32L095	0,95	0,10	2,00	○	○
	TGF32L100	1,00	0,10	2,20	○	○
	TGF32L110	1,10	0,10	2,20	○	○
	TGF32L115	1,15	0,10	2,20	○	○
	TGF32L120	1,20	0,10	2,20	○	○
	TGF32L125	1,25	0,10	2,20	○	○
	TGF32L130	1,30	0,10	2,20	○	○
	TGF32L135	1,35	0,10	2,20	○	○
	TGF32L140	1,40	0,10	2,20	○	○
	TGF32L145	1,45	0,10	2,20	○	○
	TGF32L150	1,50	0,10	2,40	○	○
	TGF32L155	1,55	0,10	2,40	○	○
	TGF32L160	1,60	0,10	2,40	○	○
	TGF32L165	1,65	0,10	2,40	○	○
	TGF32L170	1,70	0,10	2,40	○	○
	TGF32L175	1,75	0,10	2,40	○	○
	TGF32L180	1,80	0,10	2,40	○	○
	TGF32L185	1,85	0,10	2,40	○	○
	TGF32L190	1,90	0,10	2,40	○	○
	TGF32L200	2,00	0,15	2,70	○	○
	TGF32L210	2,10	0,15	2,70	○	○
TGF32L215	2,15	0,15	2,70	○	○	
TGF32L220	2,20	0,15	2,70	○	○	
TGF32L225	2,25	0,15	2,70	○	○	
TGF32L230	2,30	0,15	2,70	○	○	
TGF32L240	2,40	0,15	2,70	○	○	
TGF32L250	2,50	0,15	3,00	○	○	
TGF32L260	2,60	0,15	3,00	○	○	
TGF32L265	2,65	0,15	3,00	○	○	
TGF32L270	2,70	0,15	3,00	○	○	
TGF32L275	2,75	0,15	3,00	○	○	
TGF32L280	2,80	0,15	3,00	○	○	
TGF32L300	3,00	0,20	3,00	○	○	
TGF32L320	3,20	0,20	3,00	○	○	

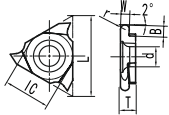

Пластины TGF32 для точения радиусных канавок



	Обозначение	L	L _c	T	d	Применяемые державки стр. B25-26 Описание стружколомов стр. B3 Область применения и описание применяемых сплавов стр. B4	 стр. B6
	TGF32□□	16,0	3/8"	3,18	4,5		

Обработываемые материалы	Стали	P	Условия обработки			
	Нержавеющие стали	M		Идеальные		
	Чугуны	K		Нормальные		
	Цветные металлы	N		Тяжелые		

Форма стружколома	Обозначение пластин	Ширина резания w, мм	Радиус вершин r, мм	Глубина резания B, мм	С покрытием PVD	Без покрытия
					MP20G	N20
Обработка канавок 	TGF32R100-R0.5	1,00	0,50	2,20	○	○
	TGF32R120-R0.6	1,20	0,60	2,20	○	○
	TGF32R150-R0.75	1,50	0,75	2,20	○	○
	TGF32R180-R0.9	1,80	0,90	2,20	○	○
	TGF32R200-R1.0	2,00	1,00	2,70	○	○
	TGF32R250-R1.25	2,50	1,25	3,00	○	○
	TGF32R300-R1.5	3,00	1,50	3,20	○	○



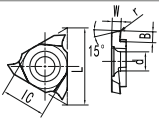

Пластины TGF32 правые для отрезания

	Обозначение	L	L _c	T	d	Применяемые державки стр. B25-26 Описание стружколомов стр. B3 Область применения и описание применяемых сплавов стр. B4	 стр. B6
	TGF32□□	16,0	3/8"	3,18	4,5		

Обработываемые материалы	Стали	P	Условия обработки			
	Нержавеющие стали	M		Идеальные		
	Чугуны	K		Нормальные		
	Цветные металлы	N		Тяжелые		

Форма стружколома	Обозначение пластин	Ширина резания w, мм	Угол в плане α°	Глубина резания B, мм	Радиус вершин r, мм	С покрытием PVD		
						MP20G	Без покрытия N20	
Отрезание		TGF32R075-S15R	0,75	15,00	2,30	0,05	○	○
		TGF32R100-S15R	1,00	15,00	3,10	0,10	○	○
		TGF32R100-S15R	1,25	15,00	3,60	0,10	○	○
		TGF32R150-S15R	1,50	15,00	3,70	0,10	○	○
		TGF32R200-S15R	2,00	15,00	3,70	0,10	○	○
		TGF32R250-S15R	2,50	15,00	3,70	0,10	○	○
		TGF32R300-S15R	3,00	15,00	3,70	0,10	○	○

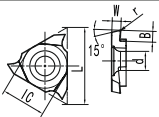
Пластины TGF32 левые для отрезания









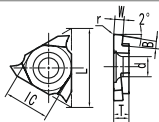

	Обозначение	L	L _c	T	d	Применяемые державки стр. B25-26 Описание стружколомов стр. B3 Область применения и описание применяемых сплавов стр. B4	 стр. B6
	TGF32□□	16,0	3/8"	3,18	4,5		

Обработываемые материалы	Стали	P	Условия обработки			
	Нержавеющие стали	M		Идеальные		
	Чугуны	K		Нормальные		
	Цветные металлы	N		Тяжелые		









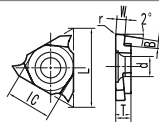

Форма стружколома	Обозначение пластин	Ширина резания w, мм	Угол в плане α°	Глубина резания B, мм	Радиус вершин r, мм	С покрытием PVD		
						MP20G	Без покрытия N20	
Отрезание		TGF32L075-S15R	0,75	15,00	2,30	0,05	○	○
		TGF32L100-S15R	1,00	15,00	3,10	0,10	○	○
		TGF32L100-S15R	1,25	15,00	3,60	0,10	○	○
		TGF32L150-S15R	1,50	15,00	3,70	0,10	○	○
		TGF32L200-S15R	2,00	15,00	3,70	0,10	○	○
		TGF32L250-S15R	2,50	15,00	3,70	0,10	○	○
		TGF32L300-S15R	3,00	15,00	3,70	0,10	○	○



Пластины TGF32 правые для прорезки глубоких канавок



		Обозначение	L	L _c	T	d	Применяемые державки стр. B25-26 Описание стружколомов стр. B3 Область применения и описание применяемых сплавов стр. B4	 стр. B6
		TGF32□□	16,0	3/8"	3,18	4,5		
Обработываемые материалы	Стали	P	Условия обработки					
	Нержавеющие стали	M		Идеальные				
	Чугуны	K		Нормальные				
	Цветные металлы	N		Тяжелые				
Форма стружколома		Обозначение пластин	Ширина резания w, мм	Глубина резания B, мм	Радиус вершин r, мм	С покрытием PVD	Без покрытия	
Прорезка канавок		TGF32R050L220	0,50	2,20	0,05	MP20G	N20	
		TGF32R100L310	1,00	3,10	0,10	○	○	
		TGF32R150L360	1,50	3,60	0,10	○	○	
		TGF32R200L370	2,00	3,70	0,10	○	○	
		TGF32R250L370	2,50	3,70	0,10	○	○	

Пластины TGF32 левые для прорезки глубоких канавок

		Обозначение	L	L _c	T	d	Применяемые державки стр. B25-26 Описание стружколомов стр. B3 Область применения и описание применяемых сплавов стр. B4	 стр. B6
		TGF32□□	16,0	3,90	3,18	4,5		
Обработываемые материалы	Стали	P	Условия обработки					
	Нержавеющие стали	M		Идеальные				
	Чугуны	K		Нормальные				
	Цветные металлы	N		Тяжелые				
Форма стружколома		Обозначение пластин	Ширина резания w, мм	Глубина резания B, мм	Радиус вершин r, мм	С покрытием PVD	Без покрытия	
Прорезка канавок		TGF32L050L220	0,50	2,20	0,05	MP20G	N20	
		TGF32L100L310	1,00	3,10	0,10	○	○	
		TGF32L150L360	1,50	3,60	0,10	○	○	
		TGF32L200L370	2,00	3,70	0,10	○	○	
		TGF32L250L370	2,50	3,70	0,10	○	○	

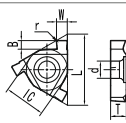

Пластины T16/T11 для обработки наружных канавок



	Обозначение	L	L _c	T	d	Применяемые державки стр. С9 Описание стружколомов стр. В3 Область применения и описание применяемых сплавов стр. В4	 стр. В6
	T11□□	11,0	1/4"	3,18	3,0		
	T16□□	16,0	3/8"	3,65	4,0		



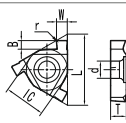

Обработываемые материалы	Стали	P	Условия обработки		
	Нержавеющие стали	M	Идеальные		
	Чугуны	K	Нормальные		
	Цветные металлы	N	Тяжелые		

Форма стружколома	Обозначение пластин	Ширина резания w, мм	Радиус вершин r, мм	Глубина резания B, мм	С покрытием PVD	Без покрытия
					MP20G	N20
Обработка канавок 	T11E040	0,40	0,05	1,00	○	○
	T11E050	0,50	0,05	1,00	○	○
	T11E060	0,60	0,05	1,00	○	○
	T11E070	0,70	0,05	1,20	○	○
	T11E080	0,80	0,05	1,20	○	○
	T11E090	0,90	0,05	1,20	○	○
	T11E100	1,00	0,05	1,50	○	○
	T11E110	1,10	0,10	1,50	○	○
	T11E120	1,20	0,10	1,50	○	○
	T11E130	1,30	0,10	1,50	○	○
	T11E140	1,40	0,10	1,50	○	○
	T11E150	1,50	0,10	1,50	○	○
	T11E160	1,60	0,10	1,40	○	○
	T11E170	1,70	0,10	1,40	○	○
	T11E180	1,80	0,10	1,30	○	○
	T11E200	2,00	0,10	1,20	○	○
	T16E033	0,33	0,05	1,60	○	○
	T16E040	0,40	0,05	1,60	○	○
	T16E050	0,50	0,05	1,60	○	○
	T16E060	0,60	0,05	1,60	○	○
	T16E070	0,70	0,05	1,60	○	○
	T16E075	0,75	0,05	1,60	○	○
	T16E080	0,80	0,05	1,60	○	○
	T16E095	0,95	0,05	1,60	○	○
	T16E100	1,00	0,10	1,80	○	○
	T16E110	1,10	0,10	1,80	○	○
	T16E115	1,15	0,10	1,80	○	○
	T16E120	1,20	0,10	1,80	○	○
	T16E130	1,30	0,10	1,80	○	○
	T16E140	1,40	0,10	1,80	○	○
	T16E145	1,45	0,10	1,80	○	○
	T16E150	1,50	0,10	1,80	○	○
	T16E160	1,60	0,10	1,80	○	○
	T16E175	1,75	0,10	1,80	○	○
	T16E180	1,80	0,10	1,80	○	○
	T16E200	2,00	0,10	1,80	○	○
	T16E215	2,15	0,20	2,00	○	○
	T16E225	2,25	0,20	2,00	○	○
	T16E230	2,30	0,20	2,00	○	○
	T16E250	2,50	0,20	2,00	○	○
T16E265	2,65	0,20	2,00	○	○	
T16E300	3,00	0,20	2,00	○	○	



Пластины T16/T11 для обработки внутренних канавок

	Обозначение	L	L _c	T	d	Применяемые державки стр. С10 Описание стружколомов стр. В3 Область применения и описание применяемых сплавов стр. В4	 стр. В6
	T11□□	11,0	1/4"	3,18	3,0		
	T16□□	16,0	3/8"	3,65	4,0		

Обработываемые материалы	Стали	P	Условия обработки		
	Нержавеющие стали	M	Идеальные		
	Чугуны	K	Нормальные		
	Цветные металлы	N	Тяжелые		

Форма стружколома	Обозначение пластин	Ширина резания w, мм	Радиус вершин r, мм	Глубина резания B, мм	С покрытием PVD	
					MP20G	Н20
Обработка канавок 	T11N040	0,40	0,05	1,00	○	○
	T11N050	0,50	0,05	1,00	○	○
	T11N060	0,60	0,05	1,00	○	○
	T11N070	0,70	0,05	1,20	○	○
	T11N080	0,80	0,05	1,20	○	○
	T11N090	0,90	0,05	1,20	○	○
	T11N100	1,00	0,05	1,50	○	○
	T11N110	1,10	0,10	1,50	○	○
	T11N120	1,20	0,10	1,50	○	○
	T11N130	1,30	0,10	1,50	○	○
	T11N140	1,40	0,10	1,50	○	○
	T11N150	1,50	0,10	1,50	○	○
	T11N160	1,60	0,10	1,40	○	○
	T11N170	1,70	0,10	1,40	○	○
	T11N180	1,80	0,10	1,30	○	○
	T11N200	2,00	0,10	1,20	○	○
	T16N033	0,33	0,05	1,60	○	○
	T16N040	0,40	0,05	1,60	○	○
	T16N050	0,50	0,05	1,60	○	○
	T16N060	0,60	0,05	1,60	○	○
	T16N070	0,70	0,05	1,60	○	○
	T16N075	0,75	0,05	1,60	○	○
	T16N080	0,80	0,05	1,60	○	○
	T16N095	0,95	0,05	1,60	○	○
	T16N100	1,00	0,10	1,80	○	○
	T16N110	1,10	0,10	1,80	○	○
	T16N115	1,15	0,10	1,80	○	○
	T16N120	1,20	0,10	1,80	○	○
	T16N130	1,30	0,10	1,80	○	○
	T16N140	1,40	0,10	1,80	○	○
	T16N145	1,45	0,10	1,80	○	○
	T16N150	1,50	0,10	1,80	○	○
	T16N160	1,60	0,10	1,80	○	○
	T16N175	1,75	0,10	1,80	○	○
	T16N180	1,80	0,10	1,80	○	○
	T16N200	2,00	0,10	1,80	○	○
	T16N215	2,15	0,20	2,00	○	○
	T16N225	2,25	0,20	2,00	○	○
	T16N230	2,30	0,20	2,00	○	○
	T16N250	2,50	0,20	2,00	○	○
T16N265	2,65	0,20	2,00	○	○	
T16N300	3,00	0,20	2,00	○	○	



Державки токарные для отрезания, продольного и поперечного точения МГЕН

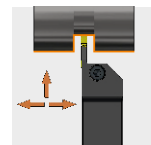
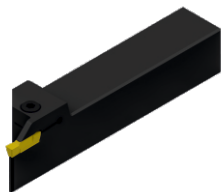

стр.В8

Изображено правое исполнение

(мм)

Обозначение	Исполнение	H	h	W	L	S	Tmax	
								R
MGEHR1616-1.5	MGEHL1616-1.5	● ●	16	16	16	100	16,25	15
MGEHR2020-1.5	MGEHL2020-1.5	● ●	20	20	20	125	20,25	15
MGEHR1616-2	MGEHL1616-2	● ●	16	16	16	100	16,25	15
MGEHR2020-2	MGEHL2020-2	● ●	20	20	20	125	20,25	15
MGEHR2525-2	MGEHL2525-2	● ●	25	25	25	150	25,25	15
MGEHR1616-2.5	MGEHL1616-2.5	● ●	16	16	16	100	16,3	17
MGEHR2020-2.5	MGEHL2020-2.5	● ●	20	20	20	125	20,3	17
MGEHR2525-2.5	MGEHL2525-2.5	● ●	25	25	25	150	25,3	17
MGEHR1616-3	MGEHL1616-3	● ●	16	16	16	100	16,35	19
MGEHR2020-3	MGEHL2020-3	● ●	20	20	20	125	20,4	19
MGEHR2020-3-T10	MGEHL2020-3-T10	● ●	20	20	20	125	20,4	10
MGEHR2525-3	MGEHL2525-3	● ●	25	25	25	150	25,4	19
MGEHR2525-3-T10	MGEHL2525-3-T10	● ●	25	25	25	150	25,4	10
MGEHR3232-3	MGEHL3232-3	● ●	32	32	32	170	32,4	19
MGEHR2020-4	MGEHL2020-4	● ●	20	20	20	125	20,5	19
MGEHR2020-4-T10	MGEHL2020-4-T10	● ●	20	20	20	125	20,5	10
MGEHR2525-4	MGEHL2525-4	● ●	25	25	25	150	25,5	19
MGEHR2525-4-T10	MGEHL2525-4-T10	● ●	25	25	25	150	25,4	10
MGEHR3232-4	MGEHL3232-4	● ●	32	32	32	170	32,5	19
MGEHR2525-5	MGEHL2525-5	● ●	25	25	25	150	25,5	24
MGEHR2525-5-T15	MGEHL2525-5-T15	● ●	25	25	25	150	25,5	15
MGEHR3232-5	MGEHL3232-5	● ●	32	32	32	170	32,5	24
MGEHR2020-6	MGEHL2020-6	● ●	20	20	20	125	20,6	24
MGEHR2020-6-T15	MGEHL2020-6-T15	● ●	20	20	20	125	20,6	15
MGEHR2525-6	MGEHL2525-6	● ●	25	25	25	150	25,6	24
MGEHR2525-6-T15	MGEHL2525-6-T15	● ●	25	25	25	150	25,6	15
MGEHR3232-6	MGEHL3232-6	● ●	32	32	32	170	32,6	24

Пластина	№ комплекта 3/4
MGMN150	1
MGMN150	1
MGMN200	1
MGMN200	1
MGMN200	1
MGMN250	1
MGMN250	1
MGMN250	1
MGMN250	1
MGMN300	2
MGMN300	2
MGMN300	2
MGMN300	2
MGMN300	2
MGMN300	2
MGMN400	2
MGMN400	2
MGMN400	2
MGMN400	2
MGMN400	2
MGMN500	2
MGMN500	2
MGMN500	2
MGMN500	2
MGMN600	2
MGMN600	2
MGMN600	2
MGMN600	2

- Складская программа
- Производство под заказ

Комплектующие

№ комплекта 3/4	Винт	Ключ
1	M5x16N	L4.0
2	M6x20N	L5.0



Державки токарные для точения галтелей, профильных канавок MGEU

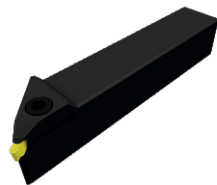

стр.В8

Изображено правое исполнение



(мм)

Обозначение		Исполнение		H	h	W	L	S	Tmax
		R	L						
MGEUR2020-3	MGEUL2020-3	●	●	20	20	20	125	23	3
MGEUR2525-3	MGEUL2525-3	●	●	25	25	25	150	28	3
MGEUR3232-3	MGEUL3232-3	●	●	32	32	32	170	35	3
MGEUR2020-4	MGEUL2020-4	●	●	20	20	20	125	23	3
MGEUR2525-4	MGEUL2525-4	●	●	25	25	25	150	28	3
MGEUR3232-4	MGEUL3232-4	●	●	32	32	32	170	35	3

Пластина	№ комплекта 3/4
	
MRMN300[]	1
MRMN300[]	1
MRMN300[]	1
MRMN400[]	1
MRMN400[]	1
MRMN400[]	1

- Складская программа
- Производство под заказ

Комплектующие

№ комплекта 3/4	Винт	Ключ
1	 M6x20N	 L5.0



Державки токарные для обработки внутренних канавок MGIV

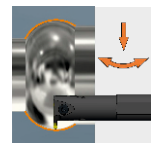
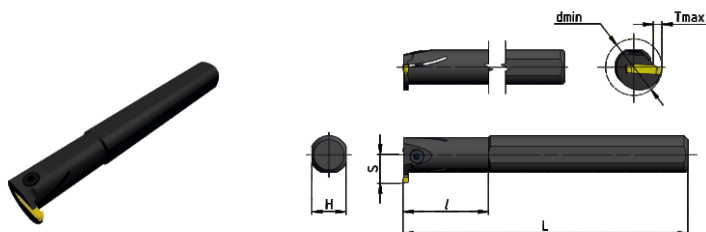

стр.В8

Изображено правое исполнение

(мм)

Обозначение		Исполнение		dmin	Ød	L	l	H	S	Tmax
		R	L							
MGIVR2016- 1.5	MGIVL2016- 1.5	●	●	20	16	180	35	15	11,3	4
MGIVR2520-1.5	MGIVL2520-1.5	●	●	25	20	180	45	18	13,1	4
MGIVR2925- 1.5	MGIVL2925- 1.5	●	●	29	25	200	45	23	16,2	4
MGIVR2016-2	MGIVL2016-2	●	●	20	16	180	35	15	12,4	5
MGIVR2520-2	MGIVL2520-2	●	●	25	20	180	45	18	14	5
MGIVR2925-2	MGIVL2925-2	●	●	29	25	200	45	23	17,2	5
MGIVR2016-2.5	MGIVL2016-2.5	●	●	20	16	180	35	15	12,5	6
MGIVR2520-2.5	MGIVL2520-2.5	●	●	25	20	180	45	18	15,1	6
MGIVR2925-2.5	MGIVL2925-2.5	●	●	29	25	200	45	23	18,2	6
MGIVR2520-3	MGIVL2520-3	●	●	25	20	180	45	18	15,6	6
MGIVR3125-3	MGIVL3125-3	●	●	31	25	200	45	23	18,9	6
MGIVR3732-3	MGIVL3732-3	●	●	37	32	250	65	30	21,5	6
MGIVR2520-4	MGIVL2520-4	●	●	25	20	180	45	18	15,6	6
MGIVR3125-4	MGIVL3125-4	●	●	31	25	200	45	23	18,9	6
MGIVR3732-4	MGIVL3732-4	●	●	37	32	250	65	30	21,5	6
MGIVR3125-5	MGIVL3125-5	●	●	31	25	220	45	23	19,4	8
MGIVR3732-5	MGIVL3732-5	●	●	37	32	250	65	30	21,5	8

Пластина	№ комплекта 3/4
MGMN150	1
MGMN150	2
MGMN150	2
M[MN200	1
M[MN200	2
M[MN200	3
MGMN250	1
MGMN250	2
MGMN250	2
M[M300	1
M[M300	4
M[M300	3
M[M400	1
M[M400	3
M[M400	3
M[M500	3
M[M500	3

- Складская программа
- Производство под заказ

Комплектующие

№ комплекта 3/4	Винт	Ключ
1	M4x10N	L3.0
2	M4x12N	L3.0
3	M5x12N	L4.0
4	M5x16N	L4.0



Державки осевые токарные для обработки торцовых канавок MGFH

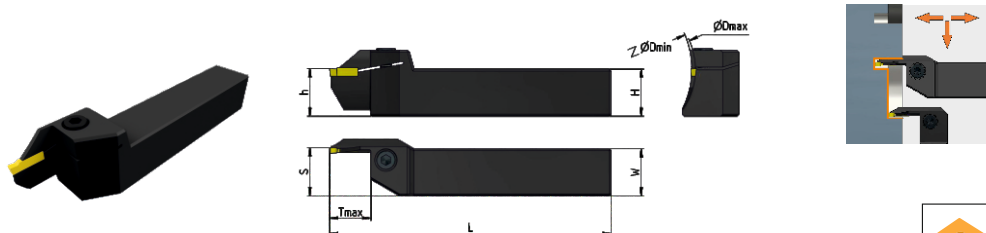

стр.В8

Изображено правое исполнение

(мм)

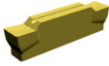
Обозначение	Исполнение		H	W	L	S	ØDmin	ØDmax	Tmax	Пластина 	№ комплекта 3/4
	R	L									
MGFHR320-44/62-T15	MGFHL320-44/62-T15	○ ○	20	20	125	20,6	44	62	15,5	MG[N300]	1
MGFHR320-62/120-T15	MGFHL320-62/120-T15	○ ○	20	20	125	20,6	62	120	15,5	MG[N300]	1
MGFHR320-112/200-T15	MGFHL320-112/200-T15	○ ○	20	20	125	20,6	112	200	15,5	MG[N300]	1
MGFHR325-44/62-T15	MGFHL325-44/62-T15	● ○	25	25	150	25,6	44	62	15,5	MG[N300]	1
MGFHR325-62/120-T15	MGFHL325-62/120-T15	● ○	25	25	150	25,6	62	120	15,5	MG[N300]	1
MGFHR325-112/200-T15	MGFHL325-112/200-T15	● ○	25	25	150	25,6	112	200	15,5	MG[N300]	1
MGFHR420-44/62-T15	MGFHL420-44/62-T15	○ ○	20	20	125	20,6	44	62	15,5	MG[N400]	1
MGFHR420-62/120-T15	MGFHL420-62/120-T15	○ ○	20	20	125	20,6	62	120	15,5	MG[N400]	1
MGFHR420-112/200-T15	MGFHL420-112/200-T15	○ ○	20	20	125	20,6	112	200	15,5	MG[N400]	1
MGFHR425-44/62-T15	MGFHL425-44/62-T15	● ○	25	25	150	25,6	44	62	15,5	MG[N400]	1
MGFHR425-62/120-T15	MGFHL425-62/120-T15	● ○	25	25	150	25,6	62	120	15,5	MG[N400]	1
MGFHR425-112/200-T15	MGFHL425-112/200-T15	● ○	25	25	150	25,6	112	200	15,5	MG[N400]	1

- Складская программа
- Производство под заказ

Комплектующие

№ комплекта 3/4	Винт 	Ключ 
1	M6x20N	L5.0



Державки токарные для обработки торцовых канавок MGFV

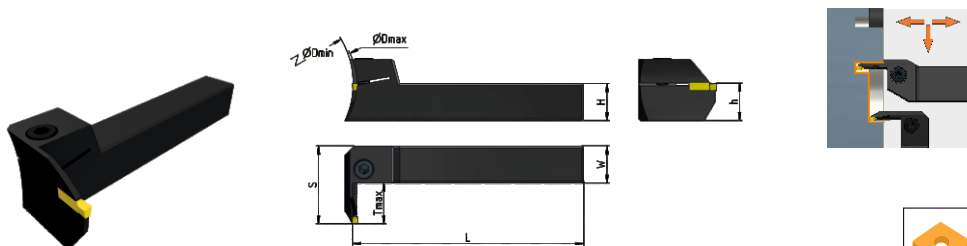

стр.В8

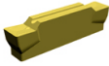

Изображено правое исполнение

(мм)

Обозначение		Исполнение		H	W	L	S	ØDmin	ØDmax	Tmax	 Пластина	№ комплекта 3/4
		R	L									
MGFVR320-44/62-T15	MGFVL320-44/62-T15	○	○	20	20	125	31,0	44	62	15,5	MG [N300]	1
MGFVR320-62/120-T15	MGFVL320-62/120-T15	○	○	20	20	125	31,0	62	120	15,5	MG [N300]	1
MGFVR320-112/200-T15	MGFVL320-112/200-T15	○	○	20	20	125	31,0	112	200	15,5	MG [N300]	1
MGFVR325-44/62-T15	MGFVL325-44/62-T15	●	○	25	25	150	36,0	44	62	15,5	MG [N300]	1
MGFVR325-62/120-T15	MGFVL325-62/120-T15	●	○	25	25	150	36,0	62	120	15,5	MG [N300]	1
MGFVR325-112/200-T15	MGFVL325-112/200-T15	●	○	25	25	150	36,0	112	200	15,5	MG [N300]	1
MGFVR420-44/62-T15	MGFVL420-44/62-T15	○	○	20	20	125	36,0	44	62	15,5	MG [N400]	1
MGFVR420-62/120-T15	MGFVL420-62/120-T15	○	○	20	20	125	36,0	62	120	15,5	MG [N400]	1
MGFVR420-112/200-T15	MGFVL420-112/200-T15	○	○	20	20	125	36,0	112	200	15,5	MG [N400]	1
MGFVR425-44/62-T15	MGFVL425-44/62-T15	●	○	25	25	150	41,0	44	62	15,5	MG [N400]	1
MGFVR425-62/120-T15	MGFVL425-62/120-T15	●	○	25	25	150	41,0	62	120	15,5	MG [N400]	1
MGFVR425-112/200-T15	MGFVL425-112/200-T15	●	○	25	25	150	41,0	112	200	15,5	MG [N400]	1

- Складская программа
- Производство под заказ

Комплектующие

№ комплекта 3/4	Винт	Ключ
1	 M6x20N	 L5.0



Державки токарные для отрезания, продольного и поперечного точения ТТЕ

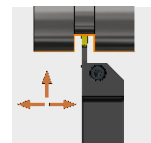
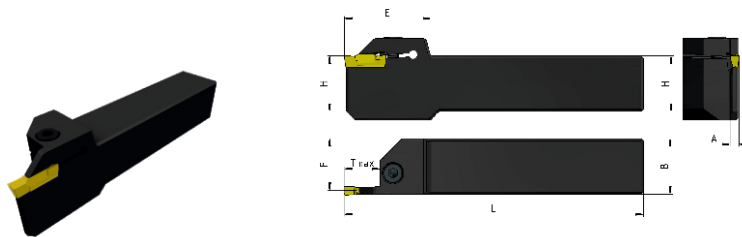

стр.В7

Изображено правое исполнение

(мм)

Обозначение	Исполнение	H	B	L	F	E	A	H2	Tmax	Пластина	№ комплекта 3/4		
												R	L
TTER 1616-2T08	TTEL 1616-2T08	○	○	16	16	100	15,1	33	1,8	4	8	TD 2	1
TTER 2020-2T08	TTEL 2020-2T08	○	○	20	20	125	19,1	33	1,8		8	TD 2	1
TTER 2525-2T08	TTEL 2525-2T08	○	○	25	25	150	24,1	33	1,8		8	TD 2	1
TTER 1616-2	TTEL 1616-2	○	○	16	16	100	15,1	35	1,8	4	12	TD 2	1
TTER 2020-2	TTEL 2020-2	○	○	20	20	125	19,1	35	1,8		12	TD 2	1
TTER 2525-2	TTEL 2525-2	○	○	25	25	150	24,1	35	1,8		12	TD 2	1
TTER 1616-2T17	TTEL 1616-2T17	○	○	16	16	100	15,1	40	1,8	4	17	TD 2	1
TTER 2020-2T17	TTEL 2020-2T17	○	○	20	20	125	19,1	40	1,8		17	TD 2	1
TTER 2525-2T17	TTEL 2525-2T17	○	○	25	25	150	24,1	40	1,8		17	TD 2	1
TTER 1616-3T09	TTEL 1616-3T09	○	○	16	16	100	14,8	41	2,4	4	9	TD 3	1
TTER 2020-3T09	TTEL 2020-3T09	○	○	20	20	125	18,8	41	2,4		9	TD 3	1
TTER 2525-3T09	TTEL 2525-3T09	○	○	25	25	150	23,8	41	2,4		9	TD 3	1
TTER 1616-3	TTEL 1616-3	○	○	16	16	100	14,8	41	2,4	4	12	TD 3	1
TTER 2020-3	TTEL 2020-3	○	○	20	20	125	18,8	41	2,4		12	TD 3	1
TTER 2525-3	TTEL 2525-3	○	○	25	25	150	23,8	41	2,4		12	TD 3	1
TTER 1616-3T20	TTEL 1616-3T20	○	○	16	16	100	14,8	40	2,4		20	TD 3	1
TTER 2020-3T20	TTEL 2020-3T20	○	○	20	20	125	18,8	40	2,4		20	TD 3	1
TTER 2525-3T20	TTEL 2525-3T20	○	○	25	25	150	23,8	40	2,4		20	TD 3	1
TTER 2525-3T25	TTEL 2525-3T25	○	○	25	25	150	23,8	44,5	2,4		25	TD 3	1
TTER 1616-4T10	TTEL 1616-4T10	○	○	16	16	100	14,4	32	3	4	10	TD 3	2
TTER 2020-4T10	TTEL 2020-4T10	○	○	20	20	125	18,4	32	3		10	TD 4	2
TTER 2525-4T10	TTEL 2525-4T10	○	○	25	25	150	23,4	32	3		10	TD 4	2
TTER 1616-4	TTEL 1616-4	○	○	16	16	100	14,4	38	3	4	15	TD 4	2
TTER 2020-4	TTEL 2020-4	○	○	20	20	125	18,4	38	3		15	TD 4	2
TTER 2525-4	TTEL 2525-4	○	○	25	25	150	23,4	38	3		15	TD 4	2
TTER 1616-4T25	TTEL 1616-4T25	○	○	16	16	100	14,4	45	3		25	TD 4	2
TTER 2020-4T25	TTEL 2020-4T25	○	○	20	20	125	18,4	45	3		25	TD 4	2
TTER 2525-4T25	TTEL 2525-4T25	○	○	25	25	150	23,4	45	3		25	TD 4	2
TTER 2020-5T12	TTEL 2020-5T12	○	○	20	20	125	18	41	4		12	TD 5	2
TTER 2525-5T12	TTEL 2525-5T12	○	○	25	25	150	23	41	4		12	TD 5	2
TTER 2020-5	TTEL 2020-5	○	○	20	20	125	18	41	4		20	TD 5	2
TTER 2525-5	TTEL 2525-5	○	○	25	25	150	23	41	4		20	TD 5	2
TTER 2525-5T32	TTEL 2525-5T32	○	○	25	25	150	23	56	4		32	TD 5	2

- Складская программа
- Производство под заказ

Комплектующие

№ комплекта 3/4	Винт	Ключ
1	M5x16N	L4.0
2	M6x16N	L5.0



Державки токарные для обработки внутренних канавок ТТ1

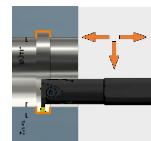
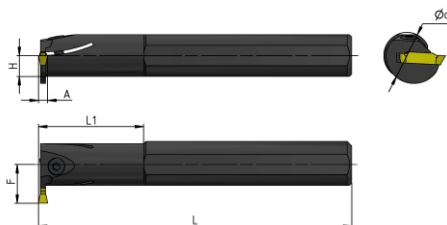

стр.В7

Изображено правое исполнение

(мм)

Обозначение		Исполнение		Ød	L	L1	F	H	A	Dmin	Tmax
		R	L								
TTIR16-2	TTIL16-2	○	○	16	125	35	16,5	7,5	1,7	25	8,5
TTIR20-2	TTIL20-2	○	○	20	160	40	15,8	9,0	1,6	25	6,0
TTIR25-2	TTIL25-2	○	○	25	200	40	17,5	11,5	1,6	25	5,0
TTIR20-3	TTIL20-3	○	○	20	160	40	15,8	9,0	2,1	25	6,0
TTIR25-3	TTIL25-3	○	○	25	200	40	17,5	11,5	2,1	25	5,1
TTIR32-3	TTIL32-3	○	○	32	250	60	19,8	14,0	2,1	31	4,7
TTIR20-4	TTIL20-4	○	○	20	160	40	15,8	9,0	2,9	25	6,0
TTIR25-4	TTIL25-4	○	○	25	200	40	17,5	11,5	2,9	25	5,2
TTIR32-4	TTIL32-4	○	○	32	250	60	20,8	14,0	2,9	31	4,7
TTIR25-5	TTIL25-5	○	○	25	200	40	17,3	11,5	3,9	31	5,2
TTIR32-5	TTIL32-5	○	○	32	250	60	20,8	14,0	3,9	31	4,7

Пластина	№ комплекта 3/4
	
TD 2	1
TD 2	2
TD 2	3
TD 3	1
TD 3	2
TD 3	3
TD 4	1
TD 4	2
TD 4	3
TD 5	4
TD 5	4

- Складская программа
- Производство под заказ

Комплектующие

№ комплекта 3/4	Винт	Ключ
		
1	M5x10N	L4.0
2	M5x12N	L4.0
3	M5x16N	L4.0
4	M6x16N	L5.0



Отрезное лезвие TGB

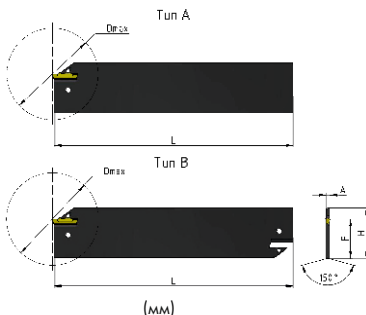

стр.В7

Правая державка	Исполнение	Тип	Dmax	H	L	F	A
TGB26-2	●	A	40	26	150	21,4	1,8
TGB32-2	●	B	50	32	150	24,9	1,8
TGB26-3	●	A	50	26	150	21,4	2,4
TGB32-3	●	B	100	32	150	24,9	2,4
TGB26-4	●	A	80	26	150	21,4	3,2
TGB32-4	●	B	100	32	150	24,6	3,2
TGB32-5	●	B	120	32	150	24,6	4,0

(мм)

Пластина	Зажимной блок	Ключ*
TD[]2	TTBU[]-26	EDG-33B
TD[]2	TTBU[]-32	EDG-33B
TD[]3	TTBU[]-26	EDG-33B
TD[]3	TTBU[]-32	EDG-33B
TD[]4	TTBU[]-26	EDG-33B
TD[]4	TTBU[]-32	EDG-33B
TD[]5	TTBU[]-32	EDG-33B

* См. инструкцию по установке/снятию пластин при помощи ключа

Зажимные блоки ТТВ

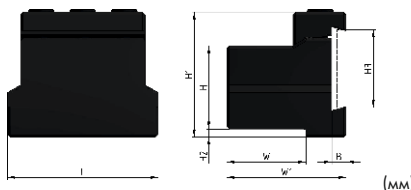

Правая державка	Исполнение	H	W	H3	L	H1	H2	W1	B
TTBU20-26	●	20	21,5	26	87	44,0	9	38	5
TTBU25-26	●	25	23	26	100	45,0	5	42	5
TTBU20-32	●	20	19	32	100	50,0	13	38	5,3
TTBU25-32	●	25	23	32	110	50,0	8	42	5,3
TTBU32-32	●	32	29	32	110	54,0	5	48	5,3

(мм)

Применяемые отрезные лезвия	№ комплекта 3/4
TGB 26- []	1
TGB 26- []	1
TGB 32- []	2
TGB 32- []	2
TGB 32- []	2

- Складская программа
- Производство под заказ

Комплектующие

№ комплекта 3/4 для отрезных лезвий TGB	Винт	Ключ
1	3-M6	L5,0
2	3-M6	L5,0



<p align="center">Для установки пластины</p>	<p align="center">Для снятия пластины</p>
<ol style="list-style-type: none"> 1. Установите ключ в соответствующие отверстия на отрезном лезвии до упора. 2. Поверните ключ, чтобы сменная пластина свободно проходила в установочное гнездо. 3. Установите пластину в направлении, указанном стрелкой. Пластина должна быть установлена так, чтобы соответствующая грань коснулась опорной поверхности отрезного лезвия. 4. Поверните ключ в исходное положение и извлеките ключ. 	<ol style="list-style-type: none"> 1. Установите ключ в соответствующие отверстия на отрезном лезвии до упора. 2. Поверните ключ, чтобы сменная пластина свободно перемещалась в установочном гнезде. 3. Извлеките пластину в направлении, указанном стрелкой. 4. Поверните ключ в исходное положение и извлеките ключ.



Державки токарные для обработки наружных канавок, продольного, поперечного и профильного точения JSTG

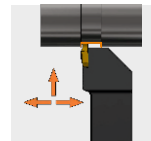
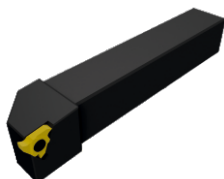

стр. В9-13

Изображено правое исполнение



(мм)

Обозначение		Исполнение		W	H	S	L	h
		R	L					
JSTGR1212-H16	JSTGL1212-H16	○	○	12	12	16	100	12,0
JSTGR1616-H16	JSTGL1616-H16	○	○	16	16	20	100	16,0
JSTGR2020-K16	JSTGL2020-K16	○	○	20	20	25	125	20,0
JSTGR2525-M16	JSTGL2525-M16	○	○	25	25	30	150	25,0

Пластина	№ комплекта 3/4
 TGF32 []	1
TGF32 []	1
TGF32 []	1
TGF32 []	1

- Складская программа
- Производство под заказ

Комплектующие

№ комплекта 3/4	Винт	Ключ
1	 M3.5x9	 T15



Державки токарные для обработки внутренних канавок, продольного, поперечного и профильного точения JSTG

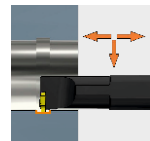
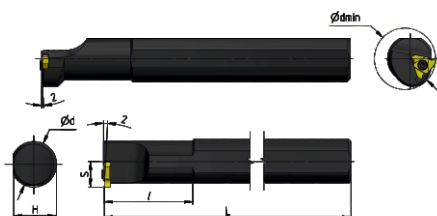

стр.В9-13

Изображено правое исполнение

(мм)

Обозначение		Исполнение		dmin	Ød	S	L	I	H
		R	L						
S20Q-JSTGR16	S20Q-JSTGL16	○	○	28	20	13	180	45,0	18,0
S25R-JSTGR16	S25R-JSTGL16	○	○	31	25	15	200	45,0	23,0

Пластина	№ комплекта 3/4
TGF32[]	1
TGF32[]	1

- Складская программа
- Производство под заказ

Комплектующие

№ комплекта 3/4	Винт	Ключ
1	M3.5x9	T15



Винт	Обозначение	Размер «под ключ»	Резьба
	M2.5x8 M3.5x9	T8 T15	M2.5 M3.5
	3-M6 4-M6	5 5	M6.0 M6.0
	M4x10N M4x12N M5x10N M5x12N M5x16N M5x20N M6x16N M6x20N	3 3 4 4 4 4 5 5	M4 M4 M5 M5 M5 M5 M6.0 M6.0

Ключ с шестигранным профилем

	Ключ с шестигранным профилем		Ключ TORX с профилем	Ключ для разжима лезвий	
	Обозначение	Размер	Обозначение (размер)	Обозначение	Размер
	L3.0 L4.0 L5.0	4 5 5	T8 T15	EDG-33B	-
Изображение					

ТОКАРНЫЙ РЕЗЬБОНАРЕЗНОЙ ИНСТРУМЕНТ

СО СМЕННЫМИ МНОГОГРАННЫМИ ПЛАСТИНАМИ

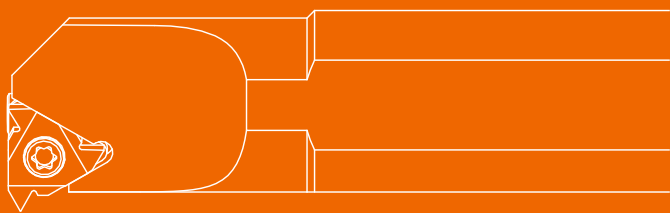

НАРЕЗАНИЕ РЕЗЬБЫ



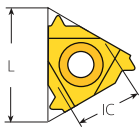

16	E	R	2.0	ISO
1	2	3	4	5
Размер пластины	Тип обрабатываемой поверхности	Направление нарезаемой резьбы	Шаг резьбы	Стандарт нарезаемой резьбы

1	Размер пластины	
<div style="display: flex; gap: 5px;"> 16 E R 2.0 ISO </div>		
	L	I.C.
	6	3,968мм = 5/32"
	8	4,762мм = 3/16"
	11	6,350мм = 1/4"
	16	9,525мм = 3/8"
	22	12,700мм = 1/2"
27	15,875мм = 5/8"	
33	19,05мм = 3/4"	





2	Тип обрабатываемой поверхности
<div style="display: flex; gap: 5px;"> 16 E R 2.0 ISO </div>	
<p>E - для наружной обработки</p> <p>I - для внутренней обработки</p>	

3	Направление нарезаемой резьбы
<div style="display: flex; gap: 5px;"> 16 E R 2.0 ISO </div>	
<p>R - правое</p> <p>L - левое</p>	

4	Шаг резьбы	
<div style="display: flex; gap: 5px;"> 16 E R 2.0 ISO </div>		
<p>Диапазон шагов для полнопрофильной резьбы</p>		
P, мм	P, TPI	
0,35 - 6,00	48-4	
<p>Диапазон шагов для неполнопрофильной резьбы</p>		
A	0,5-1,5	48 - 16
AG	0,5-3,0	48 - 83
G	1,75-3,0	14 - 8
N	3,5-5,0	7 - 5
Q	5,5-6,0	4,5 - 4

5	Стандарт нарезаемой резьбы		
<div style="display: flex; gap: 5px;"> 16 E R 2.0 ISO </div>			
60	Неполный профиль 60°	ACME	Американская трапецидальная резьба
55	Неполный профиль 55°	STACME	Усеченная трапецидальная резьба
ISO	Метрическая ISO	UNJ	Американская дюймовая унифицированная резьба повышенной точности
UN	Американская унифицированная дюймовая резьба	MJ	Резьба метрическая цилиндрическая повышенной точности
W	Резьба Витворта	ABUT	Упорная дюймовая резьба
BSPT	Трубная резьба (Британский стандарт)	SAGE	Упорная метрическая резьба
NPT	Резьба коническая (1:16) дюймовая с углом профиля 60°	API	Коническая замковая резьба для буровых труб
NPTF	Резьба коническая (1:16) дюймовая герметичная	BUT	Упорно-трапецидальная резьба
RD	Резьба круглая DIN 405	APIRD	Треугольная резьба HKT (с закругленными вершинами впадинами по API STD 5B)
RD20400	Резьба круглая DIN 20400	EL	EXTREME Line (API STD 5B)
TR	Трапецидальная резьба	PG	Цилиндрическая усиленная (панцирная) резьба



Область применения марок твердых сплавов сменных многогранных пластин для точения		
Обработываемые материалы	Группа обрабатываемого материала ISO	Сплавы с PVD покрытием
P Стали	P01	
	P10	
	P20	
	P30	
	P40	
	P50	
M Нержавеющие стали	M01	
	M10	
	M20	
	M30	
	M40	
K Чугуны	K01	
	K10	
	K20	
	K30	
	K40	
N Цветные металлы	N01	
	N10	
	N20	
	N30	
S Жаропрочные и титановые сплавы	S01	
	S10	
	S20	
	S30	
	S40	

Описание марок твердых сплавов сменных многогранных пластин для точения		
Марка сплава	Группы обработки	Описание
Сплавы с PVD покрытием		
MP25T	P10-P30	Твердый сплав с PVD покрытием с широкой областью применения применим для нарезания резьбы по стали, нержавеющей стали, жаропрочных материалов, а также применим по чугунам и цветным сплавам
	M20-M40	
	K10-K30	
	N05-N40	
	S15-S25	



Резьба с неполным профилем 60°

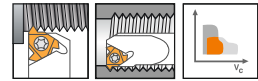
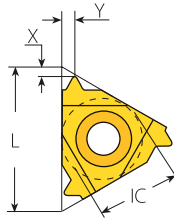
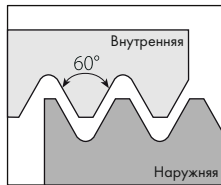

стр. С9 стр. С10 стр. С17
Область применения и описание применяемых сплавов стр. С2

Шаг, мм	Пластины для наружного точения		Пластины для внутреннего точения		Параметры пластин				MP25T
	Правые	Левые	Правые	Левые	L, мм	I.C., мм	X, мм	Y, мм	
0,5-1,25	-	-	06IRA60	06ILA60	6	3,968	0,60	0,60	○ ○
0,5-1,5	-	-	08IRA60	08ILA60	8	4,762	0,60	0,70	○ ○
0,5-1,5	11ERA60	11ELA60	11IRA60	11ILA60	11	6,350	0,80	0,90	● ●
0,5-1,5	16ERA60	16ELA60	16IRA60	16ILA60	16	9,525	0,80	0,90	● ●
0,5-3,0	16ERAG60	16ELAG60	16IRAG60	16ILAG60	16	9,525	1,20	1,70	● ●
1,75-3,0	16ERAG602	16ELG60	16IRG60	16ILG60	16	9,525	1,20	1,70	● ●
3,5-5,0	22ERN60	22ELN60	22IRN60	22ILN60	22	12,700	1,70	2,50	● ●
5,5-6,0	27ERQ60	27ELQ60	27IRQ60	27ILQ60	27	15,875	2,10	3,10	● ●

- Складская программа
- Производство под заказ

Резьба с неполным профилем 55°

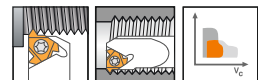
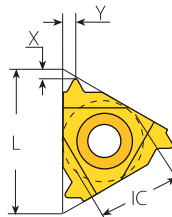
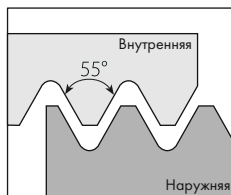

стр. С9 стр. С10 стр. С17
Область применения и описание применяемых сплавов стр. С2

Ниток на дюйм	Пластины для наружного точения		Пластины для внутреннего точения		Парметры пластин				MP25T
	Правые	Левые	Правые	Левые	L, мм	I.C., мм	X, мм	Y, мм	
48-20	-	-	06IRA55	06ILA55	6	3,968	0,60	0,60	○ ○
48-16	-	-	08IRA55	08ILA55	8	4,762	0,60	0,70	○ ○
48-8	-	-	11IRA55	11ILA55	11	6,350	0,80	0,90	● ●
48-16	16ERA55	11ELA55	16IRA55	16ILA55	16	9,525	0,70	0,90	● ●
48-8	16ERAG55	16ELAG55	16IRAG55	16ILAG55	16	9,525	1,20	1,70	● ●
14-8	16ERG55	16ELG55	16IRG55	16ILG55	16	9,525	1,20	1,70	● ●
7-5	22ERN55	22ELN55	22IRN55	22ILN55	22	12,700	1,70	2,50	● ●
4,5-4	27ERQ55	27ELQ55	27IRQ55	27ILQ55	27	15,875	2,00	2,90	● ●

- Складская программа
- Производство под заказ



Резьба метрическая ISO (M)

ГОСТ 8724-2002, ГОСТ 9150-2002, ГОСТ 24705-2004, ISO 68-1-1998,
ISO 261-1998, ISO 965-1:1999-11, DIN13 : 2005-08

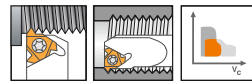
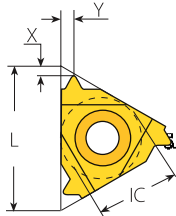
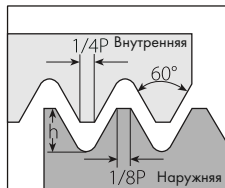

стр. C9 стр. C10 стр. C17
Область применения и описание
применяемых сплавов стр. C2

Поле допуска: 6g/6H

Шаг, мм	Пластины для наружного точения		Пластины для внутреннего точения		Параметры пластин				MP25T
	Правые	Левые	Правые	Левые	L, мм	l.с., мм	X, мм	Y, мм	
0,5	-	-	061R0.50ISO	061L0.50ISO	6	3,968	0,90	0,50	○
0,75	-	-	061R0.75ISO	061L0.75ISO	6	3,968	0,80	0,50	○
1	-	-	061R1.00ISO	061L1.00ISO	6	3,968	0,70	0,60	○
1,25	-	-	061R1.25ISO	061L1.25ISO	6	3,968	0,60	0,60	○
0,5	-	-	081R0.50ISO	081L0.50ISO	8	4,762	0,60	0,50	○
0,75	-	-	081R0.75ISO	081L0.75ISO	8	4,762	0,60	0,50	○
1	-	-	081R1.00ISO	081L1.00ISO	8	4,762	0,60	0,60	○
1,25	-	-	081R1.25ISO	081L1.25ISO	8	4,762	0,60	0,70	○
1,5	-	-	081R1.50ISO	081L1.50ISO	8	4,762	0,60	0,70	○
1,75	-	-	081R1.75ISO	081L1.75ISO	8	4,762	0,60	0,80	○
0,5	11ER0.50ISO	11EL0.50ISO	111R0.50ISO	111L0.50ISO	11	6,350	0,60	0,60	●
0,75	11ER0.75ISO	11EL0.75ISO	111R0.75ISO	111L0.75ISO	11	6,350	0,60	0,60	●
1	11ER1.00ISO	11EL1.00ISO	111R1.00ISO	111L1.00ISO	11	6,350	0,60	0,70	●
1,25	11ER1.25ISO	11EL1.25ISO	111R1.25ISO	111L1.25ISO	11	6,350	0,80	0,90	●
1,5	11ER1.50ISO	11EL1.50ISO	111R1.50ISO	111L1.50ISO	11	6,350	0,80	1,00	●
1,75	11ER1.75ISO	11EL1.75ISO	111R1.75ISO	111L1.75ISO	11	6,350	0,90	1,10	●
2	-	-	111R2.00ISO	111L2.00ISO	11	6,350	1,00	1,30	●
0,5	16ER0.50ISO	16EL0.50ISO	161R0.50ISO	161L0.50ISO	16	9,525	0,60	0,60	●
0,75	16ER0.75ISO	16EL0.75ISO	161R0.75ISO	161L0.75ISO	16	9,525	0,60	0,60	●
1	16ER1.00ISO	16EL1.00ISO	161R1.00ISO	161L1.00ISO	16	9,525	0,60	0,70	●
1,25	16ER1.25ISO	16EL1.25ISO	161R1.25ISO	161L1.25ISO	16	9,525	0,80	0,90	●
1,5	16ER1.50ISO	16EL1.50ISO	161R1.50ISO	161L1.50ISO	16	9,525	0,80	1,00	●
1,75	16ER1.75ISO	16EL1.75ISO	161R1.75ISO	161L1.75ISO	16	9,525	0,90	1,20	●
2	16ER2.00ISO	16EL2.00ISO	161R2.00ISO	161L2.00ISO	16	9,525	1,00	1,30	●
2,5	16ER2.50ISO	16EL2.50ISO	161R2.50ISO	161L2.50ISO	16	9,525	1,10	1,50	●
3	16ER3.00ISO	16EL3.00ISO	161R3.00ISO	161L3.00ISO	16	9,525	1,10	1,50	●
3,5	22ER3.50ISO	22EL3.50ISO	221R3.50ISO	221L3.50ISO	22	12,700	1,60	2,30	●
4	22ER4.00ISO	22EL4.00ISO	221R4.00ISO	221L4.00ISO	22	12,700	1,60	2,30	●
4,5	22ER4.50ISO	22EL4.50ISO	221R4.50ISO	221L4.50ISO	22	12,700	1,60	2,40	●
5	22ER5.00ISO	22EL5.00ISO	221R5.00ISO	221L5.00ISO	22	12,700	1,60	2,50	●
5,5	27ER5.50ISO	27EL5.50ISO	271R5.50ISO	271L5.50ISO	27	15,875	1,90	2,70	●
6	27ER6.00ISO	27EL6.00ISO	271R6.00ISO	271L6.00ISO	27	15,875	2,00	2,90	●

- Складская программа
- Производство под заказ



Резьба Витворта WHITWORTH (BSW, BSF, BSP)

трубная цилиндрическая резьба по ГОСТ 6357-1981

трубная резьба Витворта BSP по BS EN ISO 228-1-2003

B.S.84:2007 • ISO 228-1:2000 • по ОСТ НКТП 1262-1937 • DIN EN ISO 228-1-2003

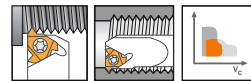
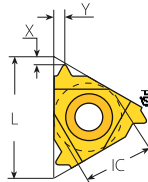
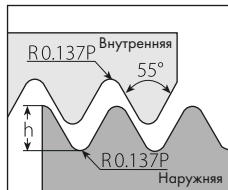

стр. C9 стр. C10 стр. C17
Область применения и описание
применяемых сплавов стр. C2

ТPI, кол-во нитек на дюйм	Пластины для наружного точения		Пластины для внутреннего точения		Параметры пластин				MP25T
	Правые	Левые	Правые	Левые	L, мм	l.C., мм	X, мм	Y, мм	
26	-	-	06IR26W	06IL26W	3,968	3,968	0,70	0,60	○
22	-	-	06IR22W	06IL22W	3,968	3,968	0,60	0,60	○
20	-	-	06IR20W	06IL20W	3,968	3,968	0,60	0,70	○
18	-	-	06IR18W	06IL18W	3,968	3,968	0,60	0,70	○
28	-	-	08IR28W	08IL28W	4,762	4,762	0,60	0,60	○
24	-	-	08IR24W	08IL24W	4,762	4,762	0,60	0,60	○
20	-	-	08IR20W	08IL20W	4,762	4,762	0,60	0,70	○
19	-	-	08IR19W	08IL19W	4,762	4,762	0,60	0,70	○
18	-	-	08IR18W	08IL18W	4,762	4,762	0,60	0,70	○
16	-	-	08IR16W	08IL16W	4,762	4,762	0,60	0,70	○
28	11ER28W	11EL28W	11IR28W	11IL28W	6,35	6,35	0,60	0,60	●
26	11ER26W	11EL26W	11IR26W	11IL26W	6,35	6,35	0,60	0,70	●
20	11ER20W	11EL20W	11IR20W	11IL20W	6,35	6,35	0,70	0,90	●
19	11ER19W	11EL19W	11IR19W	11IL19W	6,35	6,35	0,80	1,00	●
18	11ER18W	11EL18W	11IR18W	11IL18W	6,35	6,35	0,90	1,00	●
16	11ER16W	11EL16W	11IR16W	11IL16W	6,35	6,35	0,90	1,10	●
14	11ER14W	11EL14W	11IR14W	11IL14W	6,35	6,35	1,00	1,20	●
28	16ER28W	16EL28W	16IR28W	16IL28W	9,525	9,525	0,60	0,70	●
26	16ER26W	16EL26W	16IR26W	16IL26W	9,525	9,525	0,70	0,80	●
20	16ER20W	16EL20W	16IR20W	16IL20W	9,525	9,525	0,80	0,90	●
19	16ER19W	16EL19W	16IR19W	16IL19W	9,525	9,525	0,80	1,00	●
18	16ER18W	16EL18W	16IR18W	16IL18W	9,525	9,525	0,80	1,00	●
16	16ER16W	16EL16W	16IR16W	16IL16W	9,525	9,525	0,90	1,10	●
14	16ER14W	16EL14W	16IR14W	16IL14W	9,525	9,525	1,00	1,20	●
12	16ER12W	16EL12W	16IR12W	16IL12W	9,525	9,525	1,10	1,40	●
11	16ER11W	16EL11W	16IR11W	16IL11W	9,525	9,525	1,10	1,50	●
10	16ER10W	16EL10W	16IR10W	16IL10W	9,525	9,525	1,10	1,50	●
9	16ER09W	16EL09W	16IR09W	16IL09W	9,525	9,525	1,20	1,50	●
8	16ER08W	16EL08W	16IR08W	16IL08W	9,525	9,525	1,20	1,70	●
7	22ER07W	22EL07W	22IR07W	22IL07W	12,7	12,7	1,60	2,30	●
6	22ER06W	22EL06W	22IR06W	22IL06W	12,7	12,7	1,60	2,30	●
5	22ER05W	22EL05W	22IR05W	22IL05W	12,7	12,7	1,70	2,40	●
4,5	27ER4.5W	27EL4.5W	27IR4.5W	27IL4.5W	15,875	15,875	1,80	2,60	●
4	27ER04W	27EL04W	27IR04W	27IL04W	15,875	15,875	2,00	2,90	●

- Складская программа
- Производство под заказ



Трапецидальная резьба (Tr)

ГОСТ 24737-1981, ГОСТ 9484-1981, ГОСТ 24739-1981, ГОСТ 9562-1981, ГОСТ 24738-1981
DIN 103:1977, ISO 2901:1993

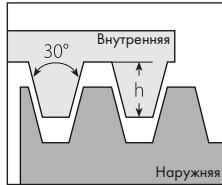

Поле допуска: 7e/7H

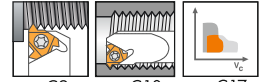
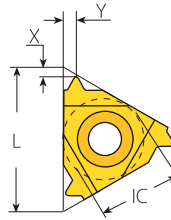

стр. С9 стр. С10 стр. С17
Область применения и описание применяемых сплавов стр. С2

Шаг, мм	Пластины для наружного точения		Пластины для внутреннего точения		Параметры пластин				MP25T
	Правые	Левые	Правые	Левые	L, мм	l.с., мм	X, мм	Y, мм	
1,5	16ER1.5TR	16EL1.5TR	16IR1.5TR	16IL1.5TR	16	9,525	1,00	1,10	●
2	16ER2.0TR	16EL2.0TR	16IR2.0TR	16IL2.0TR	16	9,525	1,10	1,30	●
3	16ER3.0TR	16EL3.0TR	16IR3.0TR	16IL3.0TR	16	9,525	1,30	1,5-	●
4	22ER4.0TR	22EL4.0TR	22IR4.0TR	22IL4.0TR	22	12,700	1,70	1,90	●
5	22ER5.0TR	22EL5.0TR	22IR5.0TR	22IL5.0TR	22	12,700	2,10	2,50	●
6	27ER6.0TR	27EL6.0TR	27IR6.0TR	27IL6.0TR	27	15,875	2,20	2,60	●
7	27ER7.0TR	27EL7.0TR	27IR7.0TR	27IL7.0TR	27	15,875	2,30	2,70	●

- Складская программа



Треугольная резьба НКТ (с закругленными вершинами и впадинами по API STD 5B) API ROUND

ГОСТ Р 51906-2002, ГОСТ 7909-1956, ГОСТ 633-1980, API SPEC 5B:2008

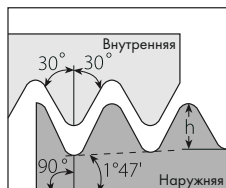

Поле допуска: API RD

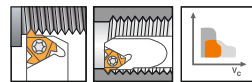
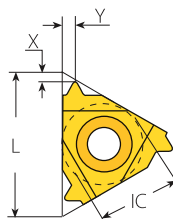

стр. С9 стр. С10 стр. С17
Область применения и описание
применяемых сплавов стр. С2

ТPI, кол-во ниток на дюйм	Пластины для наружного точения	Пластины для внутреннего точения	Параметры пластин				MP25T
	Правые	Правые	L, мм	I.C., мм	X, мм	Y, мм	
10	16ER10APIRD	16IR10APIRD	16	9,525	1,20	1,40	•
8	16ER8APIRD	16IR8APIRD	16	9,525	1,30	1,50	•

- Складская программа



S	E	R	20	20	K	16
1	2	3	4	5	6	7
Система крепления СМП	Вид обработки	Исполнение державки	Высота державки	Ширина или диаметр державки	Длина державки	Размер пластины

1	Система крепления СМП							
<table border="1"> <tr> <td>S</td> <td>E</td> <td>R</td> <td>20</td> <td>20</td> <td>K</td> <td>16</td> </tr> </table>		S	E	R	20	20	K	16
S	E	R	20	20	K	16		
C	Зажим прихватом							
S	Прижим винтом							

2	Вид обработки							
<table border="1"> <tr> <td>S</td> <td>E</td> <td>R</td> <td>20</td> <td>20</td> <td>K</td> <td>16</td> </tr> </table>		S	E	R	20	20	K	16
S	E	R	20	20	K	16		
E	Наружная обработка							
N	Внутренняя обработка							

3	Исполнение державки							
<table border="1"> <tr> <td>S</td> <td>E</td> <td>R</td> <td>20</td> <td>20</td> <td>K</td> <td>16</td> </tr> </table>		S	E	R	20	20	K	16
S	E	R	20	20	K	16		
R	Правая							
L	Левая							

4	Высота державки							
<table border="1"> <tr> <td>S</td> <td>E</td> <td>R</td> <td>20</td> <td>20</td> <td>K</td> <td>16</td> </tr> </table>		S	E	R	20	20	K	16
S	E	R	20	20	K	16		
8 10 12 16 20 25 32	Для наружных державок							
	Для внутренних державок - "00"							

5	Ширина державки державки/ диаметр державки							
<table border="1"> <tr> <td>S</td> <td>E</td> <td>R</td> <td>20</td> <td>20</td> <td>K</td> <td>16</td> </tr> </table>		S	E	R	20	20	K	16
S	E	R	20	20	K	16		
8 10 12 16 20 25 32	Для наружных державок							
	Для внутренних державок							

6	Длина державки							
<table border="1"> <tr> <td>S</td> <td>E</td> <td>R</td> <td>20</td> <td>20</td> <td>K</td> <td>16</td> </tr> </table>		S	E	R	20	20	K	16
S	E	R	20	20	K	16		
H K M P Q R S T	100 125 150 170 180 200 250 300							

7	Размер пластины							
<table border="1"> <tr> <td>S</td> <td>E</td> <td>R</td> <td>20</td> <td>20</td> <td>K</td> <td>16</td> </tr> </table>		S	E	R	20	20	K	16
S	E	R	20	20	K	16		
L	I.C.							
6	3,968мм = 5/32"							
8	4,762мм = 3/16"							
11	6,350мм = 1/4"							
16	9,525мм = 3/8"							
22	12,700мм = 1/2"							
27	15,875мм = 5/8"							



Державка токарная для наружного нарезания резьбы

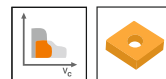
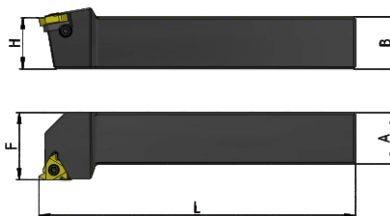

стр. С17 стр. С3-7

Изображена правая державка

(мм)

Обозначение		Исполнение		H	A	B	L	F
Правая державка	Левая державка	R	L					
SER 0808 H11	SEL 0808 H11	•	•	8	8,0	8	100	11
SER 1010 H11	SEL 1010 H11	•	•	10	10,0	10	100	11
SER 1212 H11	SEL 1212 H11	•	•	12	12,0	12	100	12
SER 1616 H16	SEL 1616 H16	•	•	16	16,0	16	100	20
SER 2020 K16	SEL 2020 K16	•	•	20	20,0	20	125	25
SER 2525 M16	SEL 2525 M16	•	•	25	25,0	25	150	32
SER 3232 P16	SEL 3232 P16	•	•	32	32,0	32	170	40
SER 2525 M22	SEL 2525 M22	•	•	25	25,0	25	150	32
SER 3232 P22	SEL 3232 P22	•	•	32	32,0	32	170	40
SER 2525 M27	SEL 2525 M27	•	•	25	25,0	25	150	35
SER 3232 P27	SEL 3232 P27	•	•	32	32,0	32	170	40

Пластина	№ комплекта 3/ч
11E..., T11E	1
11E..., T11E	1
11E..., T11E	1
16E..., T16E	2
16E..., T16E	2
16E..., T16E	2
16E..., T16E	2
22E...	3
22E...	3
27E...	4
27E...	4

- Складская программа

Комплектующие

№ комплекта 3/ч	Винт	Опорная пластина	Винт опорной пластины	Ключ TORX
1	M2,5x8	-	-	-
2	M3,5x12	STM16R+1,5/STM16L+1.5	M3X6N	T15
3	M4x16	STM22R+1,5/STM22L+1.5	M4X6N	T20
4	M5x20	STM27R+1,5/STM27L+1.5	M4X6N	T20



Державка токарная для внутреннего нарезания резьбы

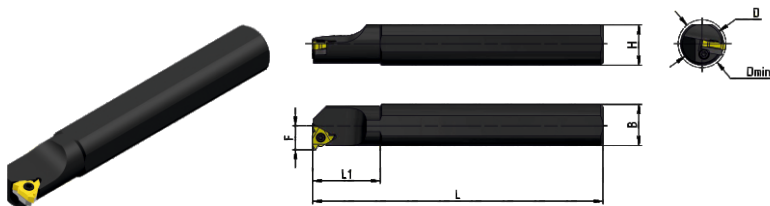

Изображена правая державка

(мм)



стр. C17



стр. C3-7

Обозначение		Исполнение		D	F	L	H	Dmin	B	L1
		R	L							
Правая державка	Левая державка									
SNR 0612 H06	SNL 0612 H06	●	●	12	3,65	100	11,4	6,5	12	16
SNR 0008 H08	SNL 0008 H08	●	●	8	4,8	100	7,4	8,5	8	15
SNR 0010 H11	SNL 0010 H11	●	●	10	7,2	100	9	12	9,5	25
SNR 0012 H11	SNL 0012 H11	●	●	12	9	125	11	27	11,5	32
SNR 0016 Q16	SNL 0016 Q16	●	●	16	12	180	15	20	15,5	32
SNR 0020 Q16	SNL 0020 Q16	●	●	20	14	180	18	25	19	40
SNR 0025 R16	SNL 0025 R16	●	●	25	17,5	200	23	30	24	50
SNR 0032 S16	SNL 0032 S16	●	●	32	27	250	30	38	31	55
SNR 0032 S22	SNL 0032 S22	●	●	32	27	250	30	38	31	55
SNR 0032 S27	SNL 0032 S27	●	●	32	27,6	250	38	40	31	55



Пластина	№ комплекта 3/4
061...	1
081...	1
111..., T11N	2
111..., T11N	2
161..., T16N	3
161..., T16N	4
161..., T16N	4
161..., T16N	4
221...	5
271...	6

- Складская программа
- Под заказ

Комплектующие

№ комплекта 3/4	Винт	Опорная пластина	Винт опорной пластины	Ключ TORX
1	M2,2x5	-	-	T06
2	M2,5x6	-	-	T08
3	M3,5x9	-	-	T15
4	M3,5x12	STM16R+1,5/STM16L+1.5	M3x6N	T15
5	M4x16	STM22R+1,5/STM22L+1.5	M4x6N	T20
6	M5x20	STM27R+1,5/STM27L+1.5	M4x6N	T20



Винт	Обозначение	Размер «под ключ»	Резьба
	M2,2x5	T06	M2,2
	M2,5x6	T08	M2,5
	M2,5x8	T08	
	M3,5x9	T15	M3
	M3,5x12	T15	M3,5
	M4x16	T20	M4
	M5x20	T20	M5
	M3X6N	T15	M3
	M4X6N	T20	M4

Опорная пластина. Обозначения							
Угол наклона 4,5°	Угол наклона 3,5°	Угол наклона 2,5°	Угол наклона 1,5°	Угол наклона 0,5°	Угол наклона 0°	Угол наклона -0,5°	Угол наклона -1,5°
STM16R+4.5	STM16R+3.5	STM16R+2.5	STM16R+1.5	STM16R+0.5	STM16	STM16R-0.5	STM16R-1.5
STM16L+4.5	STM16L+3.5	STM16L+2.5	STM16L+1.5	STM16L+0.5	STM16	STM16L-0.5	STM16L-1.5
STM22R+4.5	STM22R+3.5	STM22R+2.5	STM22R+1.5	STM22R+0.5	STM22	STM22R-0.5	STM22R-1.5
STM22L+4.5	STM22L+3.5	STM22L+2.5	STM22L+1.5	STM22L+0.5	STM22	STM22L-0.5	STM22L-1.5
STM27R+4.5	STM27R+3.5	STM27R+2.5	STM27R+1.5	STM27R+0.5	STM27	STM27R-0.5	STM27R-1.5
STM27L+4.5	STM27L+3.5	STM27L+2.5	STM27L+1.5	STM27L+0.5	STM27	STM27L-0.5	STM27L-1.5



Ключ TORX с профилем
Обозначение (размер)
T6 T8 T15 T20



Способы нарезания резьбы

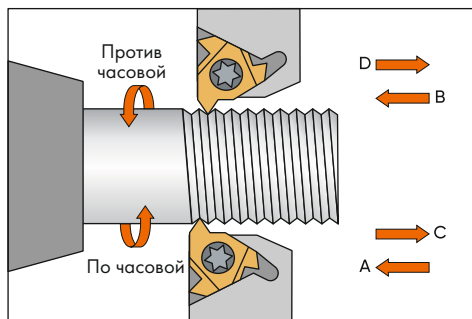
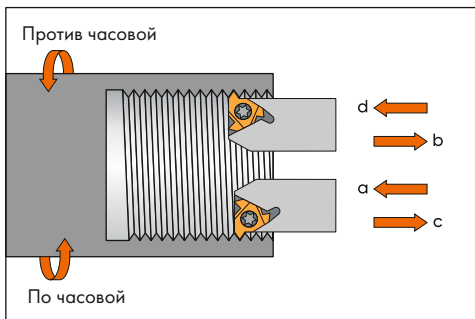

Способ нарезания резьбы	Направление резьбы	Пластина и державка	Направление вращения
A, a	Правая	Правая	Против часовой
B, b	Правая	Левая	По часовой
C, c	Левая	Правая	Против часовой
D, d	Левая	Левая	По часовой

Виды врезания при нарезании резьбы

Количество проходов и величина врезания являются решающим фактором при обработке резьбы рекомендуемые данные рассматриваются как начальные величины. В случае повышенного износа см. стр (рекомендации по износу пластин)

Радиальное врезание	Одностороннее боковое врезание	Двухстороннее боковое врезание
Радиальное врезание требует малой глубины врезания, острой режущей кромки и мягкого сплава	Врезание выполняется под углом 3 -5 к боковой поверхности резьбы. Подходит для материалов с длинной стружкой и для внутренней резьбы. Обеспечивает хороший сход стружки	Двухстороннее боковое врезание вдоль обеих боковых поверхностей. Применяется при большом шаге и для материалов, образующих длинную стружку, обеспечивается равномерный износ боковых поверхностей обеих режущих кромок



Рекомендации по выбору опорной пластины и изменению угла

Задний угол профиля резьбы зависит от угла подъема винтовой линии резьбы. Угол подъема винтовой линии резьбы должен совпадать с углом наклона резьбовых пластин для достижения точности профиля, предотвращения износа по задней поверхности резьбовых пластин и обеспечения наиболее продолжительного срока службы инструмента.

Угол наклона винтовой линии резьбы

- Угол наклона винтовой линии резьбы (β) зависит от диаметра и шага (P) резьбы
- Боковой задний угол режущей пластины регулируется посредством замены опорных пластин
- Угол наклона режущей пластины (λ) обеспечивается опорной пластиной. Опорная пластина, поставляемая в комплекте с державкой, имеет угол наклона 1°

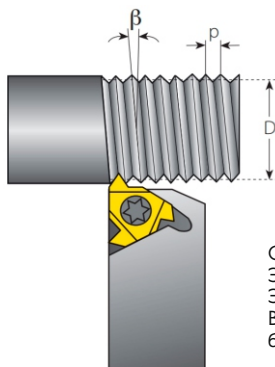

$$\beta = \arctg \frac{P \times N}{\pi \times D}$$

β - угол подъема стружечной канавки
 P - шаг резьбы, мм
 N - количество заходов
 D - средний диаметр, мм

Стандартные державки имеют угол наклона пластины $1,5^\circ$.
 Этот угол можно изменить с помощью сменных подкладных пластин.
 Это необходимо делать, если угол подъема резьбы $<1^\circ$ или $>2^\circ$.
 В случае применения схем резания В, С, b, с подкладная пластина должна быть заменена на пластину с отрицательным углом

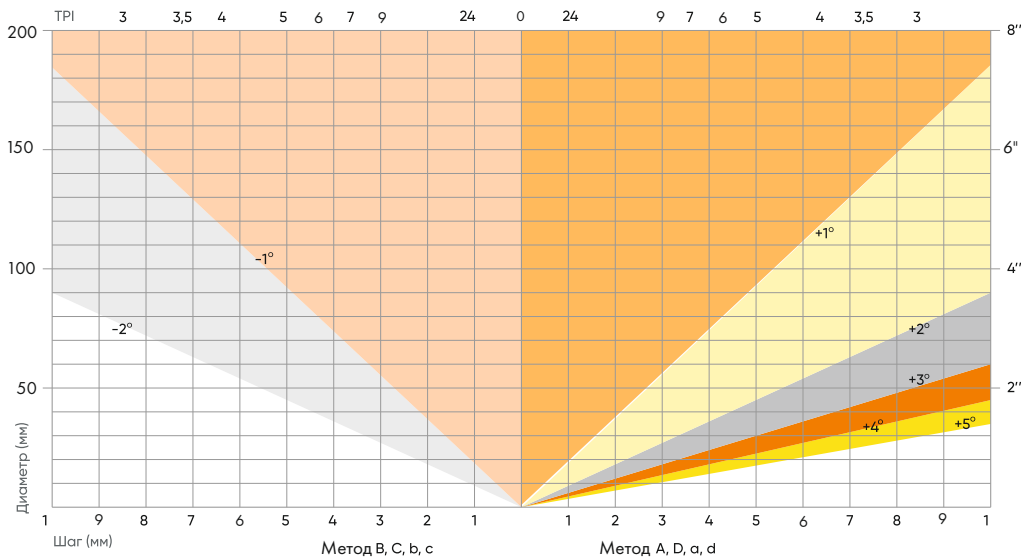

Размер пластины	Тип державки	Углы наклона опорных пластин							
		4.5	3.5	2.5	1.5	0.5	0	-0.5	-1.5
16	ER/IL	STM16R+4.5	STM16R+4.5	STM16R+2.5	STM16R+1.5	STM16R+0.5	STM16	STM16R-0.5	STM16R-1.5
	IR/EL	STM16L+4.5	STM16L+4.5	STM16L+2.5	STM16L+1.5	STM16L+0.5	STM16	STM16L-0.5	STM16L-1.5
22	ER/IL	STM22R+4.5	STM22R+4.5	STM22R+2.5	STM22R+1.5	STM22R+0.5	STM22	STM22R-0.5	STM22R-1.5
	IR/EL	STM22L+4.5	STM22L+4.5	STM22L+2.5	STM22L+1.5	STM22L+0.5	STM22	STM22L-0.5	STM22L-1.5
27	ER/IL	STM27R+4.5	STM27R+4.5	STM27R+2.5	STM27R+1.5	STM27R+0.5	STM27	STM27R-0.5	STM27R-1.5
	IR/EL	STM27L+4.5	STM27L+4.5	STM27L+2.5	STM27L+1.5	STM27L+0.5	STM27	STM27L-0.5	STM27L-1.5



Рекомендации по количеству проходов при радиальном резании при нарезании метрической резьбы ISO

Нарезание наружной резьбы

Номер прохода	Шаг, мм														
	6	5.5	5	4.5	4	3.5	3	2.5	2	1.75	1.5	1.25	1	0.75	0.5
1	0.45	0.43	0.42	0.39	0.34	0.34	0.34	0.26	0.24	0.23	0.23	0.20	0.19	0.17	0.11
2	0.37	0.36	0.37	0.33	0.30	0.31	0.31	0.22	0.23	0.21	0.21	0.18	0.16	0.15	0.09
3	0.33	0.31	0.31	0.29	0.25	0.24	0.24	0.20	0.19	0.16	0.18	0.14	0.13	0.11	0.08
4	0.28	0.27	0.28	0.25	0.21	0.20	0.20	0.17	0.17	0.14	0.16	0.12	0.10	0.06	0.06
5	0.26	0.25	0.25	0.23	0.19	0.19	0.19	0.16	0.15	0.12	0.11	0.10			
6	0.24	0.23	0.23	0.20	0.18	0.17	0.17	0.14	0.12	0.10	0.06	0.06			
7	0.23	0.22	0.21	0.19	0.16	0.16	0.16	0.13	0.10	0.08					
8	0.22	0.20	0.20	0.18	0.15	0.15	0.15	0.12	0.06	0.06					
9	0.20	0.19	0.19	0.16	0.15	0.15	0.14	0.14	0.10						
10	0.19	0.18	0.18	0.15	0.14	0.12	0.12	0.06							
11	0.18	0.17	0.16	0.14	0.13	0.10	0.10								
12	0.17	0.16	0.14	0.12	0.12	0.06	0.06								
13	0.16	0.15	0.10	0.10	0.10										
14	0.14	0.12	0.06	0.06	0.06										
15	0.13	0.10													
16	0.10	0.06													
17	0.06														
Всего	3.71	3.4	3.1	2.79	2.48	2.18	1.87	1.56	1.26	1.1	0.95	0.8	0.64	0.49	0.34

Нарезание внутренней резьбы

Номер прохода	Шаг, мм														
	6	5.5	5	4.5	4	3.5	3	2.5	2	1.75	1.5	1.25	1	0.75	0.5
1	0.44	0.43	0.42	0.36	0.32	0.32	0.25	0.25	0.23	0.22	0.22	0.19	0.18	0.16	0.10
2	0.36	0.34	0.37	0.32	0.27	0.29	0.22	0.21	0.21	0.20	0.20	0.16	0.15	0.14	0.09
3	0.32	0.29	0.28	0.28	0.22	0.23	0.19	0.19	0.18	0.15	0.17	0.13	0.12	0.10	0.07
4	0.27	0.24	0.26	0.25	0.20	0.19	0.17	0.16	0.16	0.13	0.15	0.11	0.10	0.06	0.06
5	0.25	0.23	0.24	0.22	0.19	0.18	0.16	0.15	0.14	0.11	0.10	0.10	0.06		
6	0.23	0.22	0.21	0.19	0.18	0.16	0.16	0.13	0.11	0.09	0.06	0.06			
7	0.22	0.21	0.20	0.18	0.16	0.15	0.14	0.12	0.09	0.08					
8	0.21	0.20	0.19	0.17	0.15	0.14	0.12	0.11	0.06	0.06					
9	0.19	0.18	0.18	0.15	0.14	0.13	0.11	0.09							
10	0.17	0.16	0.16	0.14	0.14	0.11	0.10	0.06							
11	0.16	0.16	0.14	0.12	0.12	0.09	0.08								
12	0.15	0.15	0.12	0.10	0.10	0.06	0.06								
13	0.14	0.14	0.09	0.09	0.09										
14	0.13	0.11	0.06	0.06	0.06										
15	0.11	0.09													
16	0.09	0.06													
17	0.06														
Всего	3.5	3.21	2.92	2.63	2.34	2.05	1.76	1.47	1.18	1.04	0.9	0.75	0.61	0.46	0.32



Рекомендации по количеству проходов при радиальном резании при нарезании резьбы W (BSP, BSPT)

Нарезание наружной резьбы

Номер прохода	Шар, TPI																		
	4	4.5	5	6	7	8	9	10	11	12	14	16	18	19	20	24	28	32	48
1	0.45	0.44	0.43	0.38	0.34	0.30	0.28	0.27	0.26	0.26	0.24	0.22	0.24	0.22	0.21	0.18	0.19	0.16	0.16
2	0.40	0.36	0.38	0.33	0.29	0.24	0.25	0.23	0.23	0.23	0.21	0.18	0.21	0.19	0.19	0.18	0.15	0.16	0.14
3	0.35	0.31	0.33	0.28	0.24	0.21	0.22	0.21	0.20	0.21	0.17	0.15	0.16	0.17	0.15	0.16	0.12	0.13	0.06
4	0.31	0.29	0.28	0.27	0.23	0.19	0.21	0.18	0.18	0.19	0.15	0.13	0.15	0.14	0.13	0.11	0.10	0.06	
5	0.28	0.27	0.27	0.25	0.22	0.18	0.20	0.17	0.17	0.17	0.14	0.12	0.11	0.11	0.10	0.06			
6	0.27	0.24	0.25	0.19	0.20	0.17	0.17	0.16	0.16	0.15	0.12	0.10	0.06	0.06	0.06				
7	0.25	0.23	0.23	0.18	0.19	0.17	0.17	0.14	0.13	0.12	0.10	0.09							
8	0.24	0.22	0.21	0.17	0.16	0.16	0.15	0.13	0.12	0.06	0.06	0.06							
9	0.22	0.21	0.20	0.16	0.15	0.14	0.13	0.11	0.06										
10	0.21	0.20	0.19	0.14	0.15	0.13	0.06	0.06											
11	0.20	0.19	0.18	0.12	0.12	0.11													
12	0.19	0.18	0.15	0.10	0.06	0.06													
13	0.18	0.16	0.12	0.11															
14	0.18	0.15	0.06	0.06															
15	0.17	0.13																	
16	0.13	0.06																	
17	0.06																		
Всего	4.09	3.64	3.28	2.74	2.35	2.06	1.84	1.66	1.51	1.39	1.19	1.05	0.93	0.89	0.84	0.71	0.61	0.54	0.36

Нарезание внутренней резьбы

Номер прохода	Шар, TPI																		
	4	4.5	5	6	7	8	9	10	11	12	14	16	18	19	20	24	28	32	48
1	0.45	0.44	0.43	0.38	0.34	0.30	0.28	0.27	0.26	0.26	0.24	0.22	0.24	0.22	0.21	0.18	0.19	0.16	0.16
2	0.40	0.36	0.38	0.33	0.29	0.24	0.25	0.23	0.23	0.23	0.21	0.18	0.21	0.19	0.19	0.18	0.15	0.16	0.14
3	0.35	0.31	0.33	0.28	0.24	0.21	0.22	0.21	0.20	0.21	0.17	0.15	0.16	0.17	0.15	0.16	0.12	0.13	0.06
4	0.31	0.29	0.28	0.27	0.23	0.19	0.21	0.18	0.18	0.19	0.15	0.13	0.15	0.14	0.13	0.11	0.10	0.06	
5	0.28	0.27	0.27	0.25	0.22	0.18	0.20	0.17	0.17	0.17	0.14	0.12	0.11	0.11	0.10	0.06			
6	0.27	0.24	0.25	0.19	0.20	0.17	0.17	0.16	0.16	0.15	0.12	0.10	0.06	0.06	0.06				
7	0.25	0.23	0.23	0.18	0.19	0.17	0.17	0.14	0.13	0.12	0.10	0.09							
8	0.24	0.22	0.21	0.17	0.16	0.16	0.15	0.13	0.12	0.06	0.06	0.06							
9	0.22	0.21	0.20	0.16	0.15	0.14	0.13	0.11	0.06										
10	0.21	0.20	0.19	0.14	0.15	0.13	0.06	0.06											
11	0.20	0.19	0.18	0.12	0.12	0.11													
12	0.19	0.18	0.15	0.10	0.06	0.06													
13	0.18	0.16	0.12	0.11															
14	0.18	0.15	0.06	0.06															
15	0.17	0.13																	
16	0.13	0.06																	
17	0.06																		
Всего	4.09	3.64	3.28	2.74	2.35	2.06	1.84	1.66	1.51	1.39	1.19	1.05	0.93	0.89	0.84	0.71	0.61	0.54	0.36



Рекомендации по количеству проходов при радиальном резании при нарезании трапецеидальной резьбы Tr

Нарезание наружной резьбы

Номер прохода	Шаг, мм					
	6	5	4	3	2	1.5
1	0.36	0.34	0.32	0.31	0.30	0.24
2	0.32	0.30	0.28	0.26	0.26	0.22
3	0.28	0.25	0.23	0.23	0.22	0.17
4	0.25	0.23	0.20	0.19	0.18	0.14
5	0.24	0.22	0.19	0.19	0.16	0.12
6	0.23	0.21	0.18	0.18	0.12	0.06
7	0.22	0.19	0.17	0.15	0.06	
8	0.20	0.18	0.16	0.12		
9	0.19	0.17	0.15	0.11		
10	0.17	0.16	0.14	0.06		
11	0.16	0.14	0.12			
12	0.15	0.13	0.10			
13	0.13	0.12	0.06			
14	0.13	0.10				
15	0.12	0.06				
16	0.12					
17	0.11					
18	0.11					
19	0.06					
Всего	3.55	2.8	2.3	1.8	1.3	0.95

Нарезание внутренней резьбы

Номер прохода	Шаг, мм					
	6	5	4	3	2	1.5
1	0.36	0.34	0.32	0.31	0.30	0.24
2	0.32	0.30	0.28	0.26	0.26	0.22
3	0.28	0.25	0.23	0.23	0.23	0.17
4	0.25	0.23	0.20	0.19	0.18	0.14
5	0.24	0.22	0.19	0.19	0.19	0.12
6	0.23	0.21	0.18	0.18	0.12	0.06
7	0.22	0.19	0.17	0.15	0.06	
8	0.20	0.18	0.16	0.12		
9	0.19	0.17	0.15	0.11		
10	0.17	0.16	0.14	0.06		
11	0.16	0.14	0.12			
12	0.15	0.13	0.10			
13	0.13	0.12	0.06			
14	0.13	0.10				
15	0.12	0.06				
16	0.12					
17	0.11					
18	0.11					
19	0.06					
Всего	3.55	2.8	2.3	1.8	1.3	0.95

Рекомендации по количеству проходов при радиальном резании при нарезании треугольной резьбы НКТ (с закругленными вершинами и впадинами по API STD 5B) API RD

Нарезание наружной резьбы

Номер прохода	Шаг, TPI	
	8	10
1	0.25	0.25
2	0.22	0.20
3	0.20	0.17
4	0.18	0.15
5	0.16	0.14
6	0.15	0.13
7	0.14	0.12
8	0.13	0.12
9	0.12	0.12
10	0.11	0.10
11	0.11	0.06
12	0.06	
Всего	1.83	1.44

Нарезание внутренней резьбы

Номер прохода	Шаг, TPI	
	8	10
1	0.25	0.25
2	0.22	0.20
3	0.20	0.17
4	0.18	0.15
5	0.16	0.14
6	0.15	0.13
7	0.14	0.12
8	0.13	0.12
9	0.12	0.12
10	0.11	0.10
11	0.11	0.06
12	0.06	
Всего	1.83	1.44



Рекомендованные режимы резания при нарезании резьбы				
ISO	Обрабатываемый материал	Твердость, HB	Марка сплава	Скорость резания, V _c , м/мин
P	Нелегированная сталь Низколегированная сталь Высоколегированная сталь	180 180-280 280-360	MP25T	135-190 95-170 95-125
M	Нержавеющая сталь	180-270		135-165
K	Чугун	160-260		165-240
N	Алюминиевые сплавы Медь и медные сплавы	60-130 90-110		160-800 160-600
S	Жаропрочные сплавы	270-350		50-145

ФРЕЗЫ

СО СМЕННЫМИ МНОГОГРАННЫМИ ПЛАСТИНАМИ

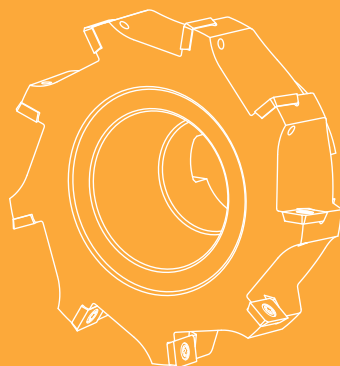

ФРЕЗЕРОВАНИЕ D





A	E	4	90	- R	025	12	04	d	25	M	C
1	2	3	4	5	6	7	8	9	10	11	12

1 Вид инструмента
A - инструмент со сменными многогранными пластинами
A E 4 90 - R 025 12 04 A 25 M C
2 Тип инструмента
B - фреза профильная C - фреза фасочная E - фреза концевая торцовая и концевая F - фреза торцевая G - фреза канавочная H - фреза торцово-цилиндрическая HF - фреза для работы с высокими подачами R - фреза резьбовая S - фреза дисковая T - фреза Т-образная
A E 4 90 - R 025 12 04 A 25 M C
3 Номер серии
A E 4 90 - R 025 12 04 A 25 M C
4 Главный угол в плане
90 - ∠90°
A E 4 90 - R 025 12 04 A 25 M C
5 Направление резания
R - правая L - левая
A E 4 90 - R 080 12 04 A 25 M C
6 Диаметр рабочей части
25 - Ø 25 мм
A E 4 90 - R 025 12 04 A 25 M C

7 Длина (ширина) режущей части
12-12 мм
A E 4 90 - R 025 12 04 A 25 M C
8 Эффективное число зубьев
04 - Z=4
A E 4 90 - R 025 12 04 A 25 M C
9 Тип крепления
d - цилиндрический хвостовик ГОСТ 25334-94 исп.1; DIN 1835 A W - цилиндрический хвостовик Weldon ГОСТ 25334-94 исп.2; исп.3; DIN 1835 B MT - конус Морзе ГОСТ 25557-2006; DIN 228 K - конус 7/24 ГОСТ 25827-93 исп.1; DIN 2080 SK - конус 7/24 ГОСТ 25827-2014 тип A; DIN 69871 BT - конус 7/24 ГОСТ 25827-2014 тип J; MAS BT 403; JIS B 6339 A, B, C - цилиндрическое отверстие с поперечной шпонкой D - цилиндрическое отверстие с продольной шпонкой
A E 4 90 - R 025 12 04 A 25 M C
10 Значение размера (типоразмера) крепления
27 - Ø 27 мм
A E 4 90 - R 025 12 04 A 25 M C
11 Дополнительная информация
A E 4 90 - R 025 12 04 A 25 M C
M - удлиненная серия фрез L - длинная серия фрез
12 Внутренний подвод СОЖ
C - внутренний подвод СОЖ
A E 4 90 - R 025 12 04 A 25 M C



Вид обработки			
	Фрезерование уступов		Врезание под углом
	Фрезерование кромок		Фрезерование фасок
	Фрезерование пазов		Сверление (фрезерование по оси вращения)
	Профильное фрезерование		Гравирование
	Винтовая интерполяция		Торцевое фрезерование
	Плунжерное фрезерование		Внутреннее резьбофрезерование
			Внешнее резьбофрезерование

Дополнительные обозначения	
	Внутренний подвод СОЖ
	Применяемые СМП
	Режимы резания

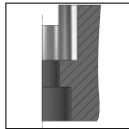
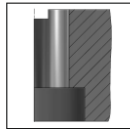
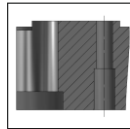
Тип посадки		
		
Тип А	Тип В	Тип С



Присоединительные размеры насадных фрез с поперечной шпонкой

A - Фрезы, закрепляемые на оправках винтом с цилиндрической головкой с внутренним шестигранником

B - Фрезы, закрепляемые на оправках винтом

C - Фрезы, закрепляемые на концах шпинделей

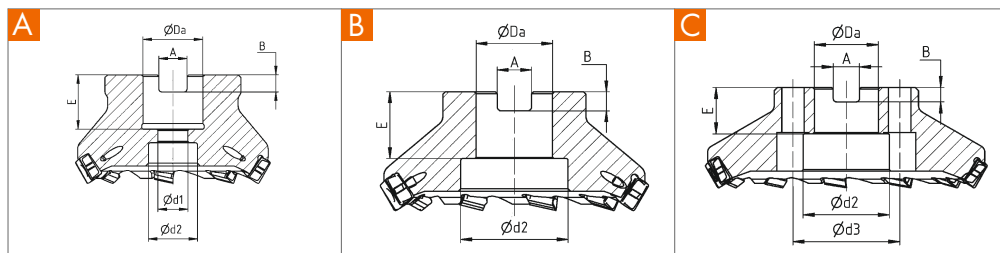

Тип посадки	Присоединительные размеры, мм						
	D_a	A	B	E	d_1	d_2	d_3
A16	16	8,4	5,6	20	9	13,5	-
A22	22	10,4	6,3	22	11	17	-
A27	27	12,4	7	28	13	22	-
A32	32	14,4	8	26	18	26	-
A40	40	16,4	9	32	22	32	-
B27	27	12,4	7	25	-	38	-
B32	32	14,4	8	26	-	46	-
B40	40	16,4	9	32	-	56	-
B50	50	18,4	10	28	-	67	-
C40	40	16,4	9	32	-	90	66,7
C60	60	25,7	14	40	-	150	102

Присоединительные размеры насадных фрез с продольной шпонкой

Тип посадки	Присоединительные размеры, мм			
	A	B	D	E
D22	6	24	22	34
D27	7	29,8	27	42
D32	8	34,8	23	45
D40	10	43,5	40	55
D50	12	53,5	50	75
D60	14	64,2	60	92

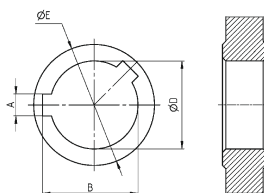



Присоединительные размеры фрез с цилиндрическим хвостовиком

Цилиндрический хвостовик DIN 1835 A

	d_{h6}	L	m
	8	36	0,8
10	40	1	
12	45	1,2	
15	48	1,6	
16	48	1,6	
19	50	2	
20	50	2	
24	50	2	
25	56	2	
32	60	2	

Цилиндрический хвостовик с лысками DIN 1835 B Weldon

	d_{h6}	h_{h11}	s	s1	L	L1	m
	12	10,4	8	-	45	22,5	1,2
16	14,2	10	-	48	24	1,6	
20	18,2	11	-	50	25	2	
25	23	12	17	56	32	2	
32	30	14	19	60	36	2	
40	38	14	19	70	40	2	
50	47,8	18	23	80	45	2	

Присоединительные размеры фрез с конусом Морзе

Конус Морзе DIN 228 A

	MK	d	d1	d2	d3	a	L max	L1 max	L2 max	L3 max	L4
	2	17,78	18	M10	14,6	5	69	64	24	31,5	5
3	23,825	24,1	M12	19,8	5	86	81	24	33,5	7	
4	31,267	31,6	M16	25,9	6,5	109	102,5	32	42,5	9	
5	44,339	44,7	M20	35,7	6,5	136	129,5	40	52,5	10	



Присоединительные размеры фрез с конусом 7:24

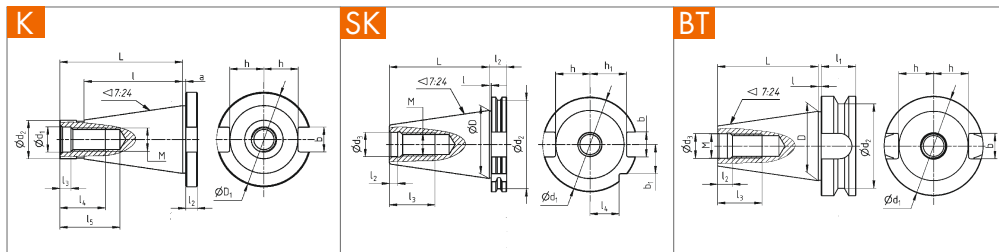

Конус 7:24 стандартов DIN 2080 и ГОСТ 25827-93 исполнения 1

Обозначение конуса	D	D1	d1	d2	L	l	l1	a	l2	l3	l4	l5	M	h	b
K40	44,45	63	17	25,3	93,4	65,9	5	1,6	10	8,2	32	43	M16	22,5	16,1
K50	69,85	97,5	25	39,6	126,8	101,8	8	3,2	12	11,5	47	62	M24	35,3	25,7

Конус 7:24 стандартов DIN 69871 и ГОСТ 25827-93 исполнения 2

Обозначение конуса	D	d1	d2	d3	L	l	l1	l2	l3	M	l4	h	h1	b	b1
SK40	44,45	63,55	56,25	17	68,4	3,2	19,1	8,2	32	M16	18,5	22,8	25	16,1	18,5
SK50	69,85	97,5	91,25	25	101,75	3,2	19,1	11,5	47	M24	30	35,5	37,7	25,7	30

Конус 7:24 стандарта MAS 403 BT

Обозначение конуса	D	d1	d2	d3	M	L	l	l1	l2	l3	h	b
BT40	44,45	63	53	17	M16	65,4	2	25	9	30	22,6	16,1
BT50	69,85	100	85	25	M24	101,8	3	35	13	45	35,4	25,7



S	P	K	N
1	2	3	4
Форма СМП	Задний угол	Класс точности	Тип пластины

1 Форма СМП

S P K N 12 03 ED T R RF

A 85° B 82° K 55° F 84° Z 88°		C 80° D 55° E 75° M 86° V 35°		H		O		L				
	P		R		S		T		W		X Z	Специальная

2 Задний угол

S P K N 12 03 ED T R RF

A		B		C		D		E	
F		G		N		P		X	Другой

3 Класс точности

S P K N 12 03 ED T R RF

Класс	m	s	d	Тип пластины H, O, P, S, T, E, M, W, R	d, mm		Допуск на m		Допуск на d	
					M, N	U	M, J, K, L, N	U		
A	±0,005	±0,025	±0,025	Пластины форм D	6,35	±0,08	±0,13	±0,05	±0,08	
F	±0,005	±0,025	±0,013		9,525(10)	±0,08	±0,13	±0,05	±0,08	
C	±0,013	±0,025	±0,025		12,7(12)	±0,13	±0,20	±0,08	±0,13	
H	±0,013	±0,025	±0,013		15,875(18)	±0,15	±0,27	±0,10	±0,18	
E	±0,025	±0,025	±0,025		19,05(20)	±0,15	±0,27	±0,10	±0,18	
G	±0,025	±0,13	±0,025		25,4	±0,18	±0,38	±0,13	±0,25	
J	±0,005	±0,025	±0,05± ~ 0,015		d, mm	Допуск на m		Допуск на d		
K	±0,013	±0,025	±0,05± ~ 0,015		6,35	±0,11		±0,05		
L	±0,025	±0,025	±0,05± ~ 0,015		9,525	±0,11		±0,05		
M	±0,08 ~ ±0,18	±0,13	±0,05± ~ 0,015		12,7	±0,15		±0,08		
N	±0,08 ~ ±0,18	±0,025	±0,05± ~ 0,015	15,875	±0,18		±0,10			
U	±0,13 ~ ±0,38	±0,13	±0,08 ~ ±0,25	19,05	±0,18		±0,10			

4 Тип пластины

S P K N 12 03 ED T R RF

A		F		G		M		N		R		T		W		X	Специальный
---	--	---	--	---	--	---	--	---	--	---	--	---	--	---	--	---	-------------





12	03	ED	T	R	-	RF
5	6	7	8	9		10
Длина режущей кромки	Толщина пластины, s, мм	Радиус при вершине, r, мм	Форма режущей кромки	Направление резания		Тип стружколома

5 Длина режущей кромки												
S P K N 12 03 ED T R RF												
Диаметр вписанной окружности, мм	H	O	P	S	T	C	D	E	M	V	W	R
3,97	-	-	-	03	06	04	-	-	-	-	-	-
4,76	-	-	-	04	08	04	05	04	04	08	-	-
5,56	-	-	-	05	09	05	06	05	05	09	03	-
6,00	-	-	-	06*	-	-	-	-	-	-	-	06*
6,35	03	02	04	06	11	06	07	06	06	11	04	06
7,94	04	03	05	07	13	08	09	08	07	13	05	07
8,00	-	-	-	-	-	-	-	-	-	-	-	08*
9,525	05	04	07	09	16	09	11	09	09	16	06	09
9,80	-	-	-	09*	-	-	-	-	-	-	-	-
11,50	-	-	-	11*	-	-	-	-	-	-	-	-
12,7	07	05	09	12	22	12	15	13	12	22	08	12
14,30	-	-	-	14*	-	-	-	-	-	-	-	-
15,875	09	06	11	15	27	16	19	16	15	27	10	15
19,05	11	07	13	19	33	19	23	19	19	33	13	19
25,4	14	10	18	25	44	25	31	26	25	44	17	25
31,75	18	13	23	31	54	32	38	32	31	54	21	31





Символом * отмечено обозначение круглых и квадратных пластин с диаметром вписанной окружности в метрических единицах

6 Толщина пластины s, мм											
S P K N 12 03 ED T R RF											
	s=1,59	s=1,98	s=2,38	s=3,18	s=3,97	s=4,76	s=5,56	s=6,35	s=7,94	s=9,52	s=12,7
	01	T1	02	03	T3	04	05	06	07	09	12

7 Радиус при вершине r, мм											
S P K N 12 03 ED T R RF											
	00/М0	r=0			A	45°			A	3°	
	02	r=0,2			D	60°			B	5°	
	04	r=0,4			E	75°			C	7°	
	08	r=0,8			F	85°			D	15°	
	12	r=1,2			P	90°			E	20°	
	16	r=1,6			Z	Другой			F	25°	
	24	r=2,4							G	30°	
	32	r=3,2							N	0°	
									P	11°	

Главный угол в плане

Задний угол вспомогательной режущей кромки

8 Форма режущей кромки											
S P K N 12 03 ED T R RF											
	F	Острая кромка		T	Грани с фаской						
	E	Округлённая кромка		S	Скруглённая кромка с отрицательной фаской						

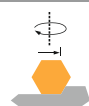
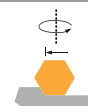
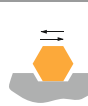
9 Направление резания											
S P K N 12 03 ED T R RF											
	R			L			N				



Тип фрез	Обозначение	Общий вид	Угол в плане	Макс. глубина или ширина резаний, мм	Диаметр, мм		Обработка						Применяемые пластины	
					мин	макс	Плоскостей	Уступов	Пазов	Фасок	Врезание под углом	Профильная		Резьбофрезерование
Торцовые	AF790		90°	10	50	160	••	••	•					D17
	AF690		90°	4~7,5	40	160	••	••	•					D19
	AF490		90°	11,5-16,5	40	200	••	••	•		○			D21
	AF590		90°	8,5-15	40	200	••	••	•					D24
	AF390		90°	10,5~15,5	50	200	••	••	•			○		D77
	AF175		75°	9	50	315	••	•				○		D27
	AF167		67°	9	63	315	••				○			D29
	AF160		60°	7,3-12,9	50	200	••							D31
	AF345		45°	5	50	315	••	•		•				D33
	AF245		45°	7,5	50	200	••				••			D35
	AF144		44°	5	63	250	••			•				D39
	AF143		43°	4	63	160	••			•				D39



Тип фрез	Обозначение	Общий вид	Обрабатываемые материалы						Обозначение	Эскиз пластины	Применяемые пластины
			P	M	K	N	S	H			
Торцовые	AF790		•	•	•		•		SNHU 1205		D17
	AF690		•	•	•		○		XNHU 0403 XNHU 0806		D19
	AF490		•	•	•		•		LNHX12 LNHX12 LNHX17 LNHX17		D21
	AF590		•	•	•	•	•		LNHQ0904 LNHQ1206 LNHQ1608		D24
	AF390		•	•	•	•	•		APKT11T3 APKT1604		D77
	AF175		•	•	•	•	•		SNHU 1206		D27
	AF167		•	•	•		•		PNEA 1104 PNMM 1104		D29
	AF160		•	•	•	•	•		LNHQ0904 LNHQ1206 LNHQ1608		D31
	AF345		•	•	•	•	•		SNHU 1206		D33
	AF245		•	•	•		•		SEKT 1204		D35
	AF144		•	•	•		•		ONGX 0905		D39
	AF143		•	•	•		•		ONKU 0706		D39

ФРЕЗЫ С СМП















Тип фрез	Обозначение	Общий вид	Угол в плане	Макс. глубина или ширина резаний, мм	Диаметр, мм		Обработка						Применяемые пластины		
					мин	макс	Плоскостей	Уступов	Пазов	Фасок	Врезание под углом	Профильная		Резьбофрезерование	
Торцовые	AF142		42°	3	50	125	••				•				D39
	AF200		-	4-6	40	200	••						○		D41
Концевые торцовые	AE790...D		90°	4	20	32	•	••	••						D43
	AE690...D AE690...W		90°	4-6	8	40	•	••	••		•				D46
	AE590...D		90°	8,5-11,5	20	40	••	••	••		•				D48
	AE490...D AE490...W		90°	11,5-16,5	20	32	••	••	••		•				D51
	AE390...MT AE390...d AE390...W		90°	10,5-15,5	12	50	••	••	••		••	•			D55
	AE167		67°	9	63	100	••						○		D57
	AE445...ST AE445...D AE445...W		45°	7	12	32	•	•	○	••					D61
	AE400...D AE400...W		-	2,5-6	8	50	•	○	○		••	••			D64
Торцово-цилиндрические	AH590...W		90°	36-51	25	40	•	••	••			○			D67
	AH590...A		90°	55-90	50	100	•	••	••			○			D67



Тип фрез	Обозначение	Общий вид	Обрабатываемые материалы						Обозначение	Эскиз пластины	Применяемые пластины
			P	M	K	N	S	H			
Торцовые	AF142		•	•	•	•	•		ONGX 0504 ONKX 0504		D39
	AF200		•	•	•		•		RDEW 0803 RDEW 10T3 RDEW 1204		D41
Концевые торцовые	AE790...D		•	•	○				XNHU 0403		D43
	AE690...D AE690...W		•	•	○				ANKX 0402 ANKX 0603		D46
	AE590...D		•	•	•	•	•		LNHQ 0904 LNHQ 1206		D48
	AE490...D AE490...W		•	•	•		•		LNHX12 LNKX12 LNHX17 LNKX17		D51
	AE390...MT AE390...d AE390...W		•	•	•	•	•		APKT11T3 APKT1604		D55
	AE167		•	•	•		•		PNEA 1104 PNMM 1104		D57
	AE445...ST AE445...D AE445...W								SPMT 1204 SPKT 1204 SPGT 1204		D61
	AE400...D AE400...W								RDEW 0501 RDSW 0602 RDEW 0702 RDEW 0803 RDEW 10T3 RDEW 1204		D64
	Торцово-цилиндрические	AH590...W		•	•	•		•		LNHQ 0904	
AH590...A			•	•	•		•		LNHQ 1206 LNHQ 1608		D67

ФРЕЗЫ С СМП









Тип фрез	Обозначение	Общий вид	Угол в плане	Макс. глубина или ширина резания, мм	Диаметр, мм		Обработка						Применяемые пластины	
					мин	макс	Плоскостей	Уступов	Пазов	Фасок	Врезание под углом	Профильная		Резьбофрезерование
Торцово-цилиндрические	AH490..W		90°	33-55	25	50	•	••	••		○			D70
	AH490..A		90°	33-71	50	100	•	••	••		○			D70
	AH290...MT AH290...W		90°	40~90	25	50	•	••	••		○			D77
	AH290..K AH290..SK AH290..BT		90°	30~150	32	100	•	••	••		○			D77
	AH290..A		90°	30~100	50	100	•	••	••		○			D77
Дисковые	AS390..D AS390..BC		90°	14-28	125	315		•	••					D80
	AS490..D AS490..AB		90°	4-14	63	250		•	••					D85
	AS290..D AS290..BC		90°	10~22	100	315	○	•	••					D88
	AS100..D AS100..A							○	••					D91
Т-образные	AT290...W		90°	9~28	21	60			••					D94
Фасонные	AC145		45°	20	35	45				••				D96
Фрезы для работы с мягкими материалами	AHF100		-	1-2	16	63	••				○	•		D101



Тип фрез	Обозначение	Общий вид	Обрабатываемые материалы					Обозначение	Эскиз пластины	Применяемые пластины	
			P	M	K	N	S				H
Торцово-цилиндрические	AH490..W		•	•	•		•		LNHX12 LNKX12		D70
	AH490..A		•	•	•		•		LNHX12 LNKX12 LNHX17 LNKX17		D70
	AH290...MT AH290...W		•	•	•	•	•		APKT11T304		D77
	AH290..K AH290..SK AH290..BT		•	•	•	•	•		APKT11T304		D77
	AH290..A		•	•	•	•	•		APKT11T304		D77
Дисковые	AS390..D AS390..B AS390..C		•	•	•			•	CNHQ1005 CNHQ1311 CNHQ1606		D80
	AS490..D AS490..A AS490..B		•	•	•			•	ZNHX 02 ZNHX T2 ZNHX 03 ZNHX 04 ZNHX T4		D85
	AS290..D AS290..B AS290..C		•	•	•			•	SPGT 0502 SPGT 0602 SPGT 07T3 SPMT 09T3 SPGT 0904		D88
	AS100..D AS100..A		•	•	•			•	RDEW 0501 RDMW 0602 RDEW 0702 RDEW 0803 RDEW 10T3		D91
Т-образные	AT290...W		•	•	•		•		SPGT 0602 SPGT 07T3 SPST 09T3 SPGT 0904 SPGT 1104		D94
Фасонные	AC145		•	•	•	•	•		APKT11T3 APKT1604		D96
Фрезы для работы с малыми подачами	AHF100		•	•	•		•		BLMP 0603 BLMP 0904 BLMP 1105		D101

ФРЕЗЫ С СМП

















Тип фрез	Обозначение	Общий вид	Угол в плане	Макс. глубина или ширина резания, мм	Диаметр, мм		Обработка						Применяемые пластины		
					мин	макс	Плоскостей	Уступов	Пазов	Фасок	Врезание под углом	Профильная		Резьбофрезерование	
Фрезы для работы с высокими подачами	AHF200		-	5	50	100	••					○	•		D103
	AHF300		-	2			••								D105
Для профильной обработки	AB100		-	-	30	50			•					••	D ₁₀₇₋₁₀₈
	AB200		-	-	20	50			•					••	D110
Для профильной обработки	AB300		-	-	16	32			•					••	D112
Резьбовые	AR100		-	12-40	10	100								••	D116
Канавочные	AG100		-	3-5	25	80			•	••					D120

*Фактический угол в плане может отличаться от указанного на величину допуска

- Наилучшее применение
- Хорошее применение
- Возможное применение



Тип фрез	Обозначение	Общий вид	Обрабатываемые материалы						Обозначение	Эскиз пластины	Применяемые пластины
			P	M	K	N	S	H			
Фрезы для работы с высокими подачами	AHF200		•	•	•				SBMX 1306		D103
	AHF300		•	•	•			•	PXKT 0905		D105
Для профильной обработки	AB100		•	•	•				TR 15165T310 TR20200515 TR25200515 SPST 09T308-S SPST 120408-S		D 107-108
	AB200		•	•	•			•	SWB220HS SWB230HS SWB240HSN SWB220MS SWB230MS		D110
Для профильной обработки	AB300		•	•	•			•	JQS-160 JQS-200 JQS-250 JQS-300 JQS-320		D112
Резьбовые	AR100		•	•	•			•	12E/N 14E/N 21E/N 30E/N 40E/N		D116
Канавочные	AG100		•	•	•			•	TGF32 TT43		D120



Торцевые фрезы AF790

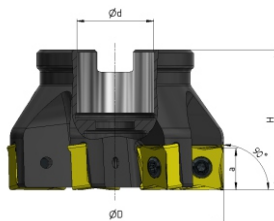
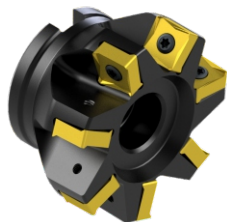

Фактический угол в плане может отличаться от указанного на величину допуска

(мм)

Обозначение	Наличие	Направление резания	ϕD	H	a	Эффективное число зубьев	ϕd	Тип посадки	Внутренний подающий СОЖ
AF790-R050.10.04.A22	●	R	50	40	10	4	22	A	Нет
AF790-R050.10.05.A22	●	R	50	40	10	5	22	A	Нет
AF790-R063.10.05.A22	●	R	63	40	10	5	22	A	Нет
AF790-R063.10.07.A22	●	R	63	40	10	7	22	A	Нет
AF790-R080.10.05.A27	●	R	80	50	10	5	27	A	Нет
AF790-R080.10.06.A27	●	R	80	50	10	6	27	A	Нет
AF790-R100.10.06.B32	●	R	100	50	10	6	32	B	Нет
AF790-R100.10.08.B32	●	R	100	50	10	8	32	B	Нет
AF790-R125.10.07.B40	●	R	125	63	10	7	40	B	Нет
AF790-R125.10.10.B40	●	R	125	63	10	10	40	B	Нет
AF790-R160.10.08.C40	●	R	160	63	10	8	40	C	Нет
AF790-R160.10.12.C40	●	R	160	63	10	12	40	C	Нет

стр. D17

стр. D121

Применяемые СМП	№ комплекта 3/4
SNHU 1205	1
SNHU 1205	1
SNHU 1205	1
SNHU 1205	1
SNHU 1205	1
SNHU 1205	1
SNHU 1205	1
SNHU 1205	1
SNHU 1205	1
SNHU 1205	1
SNHU 1205	1
SNHU 1205	1
SNHU 1205	1
SNHU 1205	1
SNHU 1205	1

- Складская программа
- Производство под заказ

Комплектующие

№ комплекта 3/4	Винт		Ключ TORX
	Обозначение	Крутящий момент, Нм	
1	CSG4011-P	4,7	T15-P

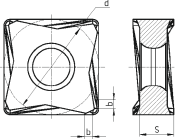

Пластины SNHU

	Обозначение	d	b	S
	SNHU 120508-M	12,7	-	4,65
	SNHU 120508-MW	12,7	1,7	4,65



стр. D121

Область применения и описание применяемых сплавов стр. D174-177

Обработываемые материалы	Стали	P	●	●		○	Применение ● - рекомендуемое ○ - возможное
	Нержавеющие стали	M	○	○		●	
	Чугуны	K	○	○	●		
	Цветные металлы	N					
	Жаропрочные и титановые сплавы	S	○	○		○	

Эскиз пластины	Обозначение пластин	r, мм	С покрытием PVD			
			PP25CT	PP30CT	KP25CT	MP30CT
	SNHU 120508-M	0,8		●	●	
	SNHU 120508-MW	0,8	●	●	●	●

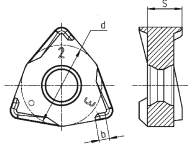

Пластины XNHU

	Обозначение	d	b	S
	XNHU 0403	7,64	1,1	3,29
	XNHU 0806	12,48	1,2-2,0	6,35



стр. D122

Область применения и описание
применяемых сплавов стр. D174-177

Обрабатываемые материалы	Стали	P	●				○	Применение ● - рекомендуемое ○ - возможное
	Нержавеющие стали	M	●			●	●	
	Чугуны	K		●	●			
	Цветные металлы	N						
	Жаропрочные и титановые сплавы	S				○	●	

Эскиз пластины	Обозначение пластин	r, мм	С покрытием PVD				
			PP25CT	KP20CT	KP25CT	MP20CT	MP30CT
	XNHU 040308-ML	0,8	●				
	XNHU 080608-ML	0,8	●		●		
	XNHU 080608-TR	0,8	●				



Торцовые фрезы AF490

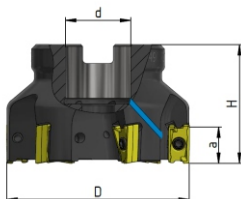

Фактический угол в плане может отличаться от указанного на величину допуска

(мм)

стр. D124

Обозначение	Наличие	Направление резания	ØD	H	a	Эффективное число зубьев	ød	Тип посадки	Внутренний подвод СОЖ
AF490-R040.12.03.A16.C	•	R	40	40	12	3	16	A	да
AF490-R040.12.04.A16.C	•	R	40	40	12	4	16	A	да
AF490-R050.12.04.A22.C	•	R	50	40	12	4	22	A	да
AF490-R050.12.05.A22.C	•	R	50	40	12	5	22	A	да
AF490-R063.12.05.A22.C	•	R	63	40	12	5	22	A	да
AF490-R063.12.06.A22.C	•	R	63	40	12	6	22	A	да
AF490-R080.12.07.A27.C	•	R	80	50	12	7	27	A	да
AF490-R080.12.10.A27.C	•	R	80	50	12	10	27	A	да
AF490-R080.17.07.A27.C	•	R	80	50	17	7	27	A	да
AF490-R080.17.09.A27.C	•	R	80	50	17	9	27	A	да
AF490-R100.17.08.A32.C	•	R	100	50	17	8	32	A	да
AF490-R100.17.10.A32.C	•	R	100	50	17	10	32	A	да
AF490-R125.17.10.A40.C	•	R	125	63	17	10	40	A	да
AF490-R125.17.12.A40.C	•	R	125	63	17	12	40	A	да
AF490-R160.17.12.A40.C	•	R	160	63	17	12	40	A	да
AF490-R160.17.14.A40.C	•	R	160	63	17	14	40	A	да
AF490-R200.17.14.B50	•	R	200	63	17	14	50	B	нет
AF490-R200.17.16.B50	•	R	200	63	17	16	50	B	нет

Применяемые СМП	№ комплекта 3/4
LNX 1204	1
LNX 1204	1
LNX 1204	1
LNX 1204	1
LNX 1204	1
LNX 1204	1
LNX 1204	1
LNX 17T6	2
LNX 17T6	2
LNX 17T6	2
LNX 17T6	2
LNX 17T6	2
LNX 17T6	2
LNX 17T6	2
LNX 17T6	2
LNX 17T6	2
LNX 17T6	2

Комплектующие

№ комплекта 3/4	Винт		Ключ TORX
	Обозначение	Крутящий момент, Нм	
1	CSC3080	1,8	T10
2	CSD4010	4	T15



Пластины LNKX

	Обозначение	L	b	S
	LNKX 1204	12,55	7	4,84
	LNKX 17T6	17,3	10,4	7,03



стр. D124

Область применения и описание применяемых сплавов стр. D174-177

Обработываемые материалы	Стали	P	●		●	Применение ● - рекомендуемое ○ - возможное
	Нержавеющие стали	M	●		●	
	Чугуны	K	●	●		
	Цветные металлы	N				
	Жаропрочные и титановые сплавы	S	●		○	

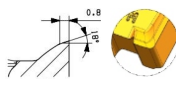
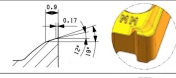
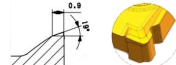
Эскиз пластины	Обозначение пластин	r, мм	С покрытием PVD			Форма стружки/лома
			PP25CT	KP20CT	MP20CT	
	LNKX 120404PFR-M	0,4	●	●	●	
	LNKX 120408PFR-M	0,8	●	●	●	
	LNKX 120412PFR-M	1,2	●	●	●	
	LNKX 17T608PFR-M	0,8	●	●	●	
	LNKX 17T616PFR-M	1,6	●	●	●	
	LNHX 17T608PER-M	0,8	●	●	●	
	LNKX 120408PER-MM	0,8	●	●	●	
	LNKX 17T608PER-MM	0,8	●	●	●	
	LNHX 17T608PER-MM	0,8	●	●	●	
	LNHX 17T608PER-SM	0,8	●	●	●	



Торцовые фрезы AF590

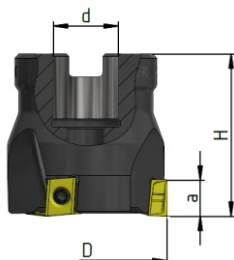

Фактический угол в плане может отличаться от указанного на величину допуска

(мм)

стр. 123

Обозначение	Наличие	Направление резания	ØD	H	a	Эффективное число зубьев	Ød	Тип посадки
AF590-R040.09.03.A16	•	R	40	40	9	3	16	A
AF590-R050.09.05.A22	•	R	50	40	9	5	22	A
AF590-R050.09.07.A22	•	R	50	40	9	7	22	A
AF590-R063.09.08.A22	•	R	63	40	9	8	22	A
AF590-R063.09.10.A22	•	R	63	40	9	10	22	A
AF590-R063.12.08.A22	•	R	63	40	12	8	22	A
AF590-R080.12.08.A27	•	R	80	50	12	8	27	A
AF590-R080.12.10.A27	•	R	80	50	12	10	27	A
AF590-R100.12.10.B32	•	R	100	50	12	10	32	B
AF590-R100.12.12.B32	•	R	100	50	12	12	32	B
AF590-R125.12.12.B40	•	R	125	50	12	12	40	B
AF590-R125.12.14.B40	•	R	125	63	12	14	40	B
AF590-R160.12.14.B50	•	R	160	63	12	14	50	B
AF590-R200.12.16.B50	•	R	200	63	12	16	50	B
AF590-R160.16.12.C40	•	R	160	63	16	12	40	C
AF590-R200.16.12.C60	•	R	200	63	16	12	60	C

Применяемые СМП	№ комплекта 3/4
LNHQ 0904□□	1
LNHQ 0904□□	1
LNHQ 0904□□	1
LNHQ 0904□□	1
LNHQ 0904□□	1
LNHQ 1206□□	2
LNHQ 1206□□	2
LNHQ 1206□□	2
LNHQ 1206□□	2
LNHQ 1206□□	2
LNHQ 1206□□	2
LNHQ 1206□□	2
LNHQ 1206□□	2
LNHQ 1206□□	2
LNHQ 1608□□	3
LNHQ 1608□□	3

Комплектующие

№ комплекта 3/4	Винт		Ключ TORX
	Обозначение	Крутящий момент, Нм	
1	CSC3010	1,8	T08
2	CSG4013-P	4	T15
3	CSG5016	6	T20



Пластины LNHQ



	Обозначение	L	d	S
	LNHQ 0904	9,02	8,55	4,48
	LNHQ 1206	12,7	13	6,75
	LNHQ 1608	16,4	16,2	8



стр. D123

Область применения и описание применяемых сплавов стр. D174-177

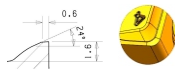
Обрабатываемые материалы	Стали	P	●		●	Применение ● - рекомендуемое ○ - возможное
	Нержавеющие стали	M	●		●	
	Чугуны	K	●	●		
	Цветные металлы	N	●		●	
	Жаропрочные и титановые сплавы	S			○	

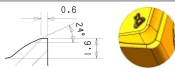
Эскиз пластины	Обозначение пластин	r, мм	С покрытием PVD			Без покрытия	Форма стружколома
			PP25CT	KP25CT	MP20CT	N10CT	
	LNHQ 090404-M	0,4	●	●	●		
	LNHQ 120608-M	0,8	●	●	●		
	LNHQ 120612-M	1,2	●	●	●		
	LNHQ 160808-M	0,8	●	●	●		
	LNHQ 120608-AL	0,8				●	



Торцовые фрезы AF390

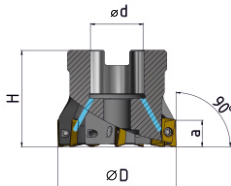
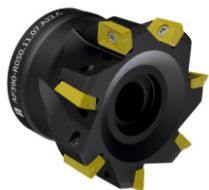

стр. D159 стр. D159



стр. D25



стр. D125

Фактический угол в плане может отличаться от указанного на величину допуска

(мм)

Обозначение	Направление резания	ØD	H	α	Эффективное число зубьев	ød	Тип посадки	Внутренний подвод СОЖ	Пластина	№ комплекта 3/4
AF390-R050.11.07.A22.C	R	50	40	10,5	7	22	A	Да	APKT 11T3 □□	1
AF390-R050.16.05.A22.C	R	50	40	15,5	5	22	A	Да	APKT 1604 □□	2
AF390-R063.11.09.A22.C	R	63	40	10,5	9	22	A	Да	APKT 11T3 □□	3
AF390-R063.16.06.A22.C	R	63	40	15,5	6	22	A	Да	APKT 1604 □□	4
AF390-R080.11.10.A27.C	R	80	50	10,5	10	27	A	Да	APKT 11T3 □□	5
AF390-R080.16.07.A27.C	R	80	50	15,5	7	27	A	Да	APKT 1604 □□	6
AF390-R100.11.12.A32.C	R	100	50	10,5	12	32	A	Да	APKT 11T3 □□	7
AF390-R100.16.08.A32.C	R	100	50	15,5	8	32	A	Да	APKT 1604 □□	8
AF390-R125.11.14.A40.C	R	125	63	10,5	14	40	A	Да	APKT 11T3 □□	9
AF390-R125.16.10.A40.C	R	125	63	15,5	10	40	A	Да	APKT 1604 □□	10
AF390-R160.16.12.A40.C	R	160	63	15,5	12	40	A	Да	APKT 1604 □□	10
AF390-R200.16.14.B50	R	200	63	15,5	14	50	B	Нет	APKT 1604 □□	11

Комплектующие

№ комплекта 3/4	Винт		Ключ TORX	Винт крепёжный для оправки	
	Обозначение	Крутящий момент, Нм		Обозначение	Крутящий момент, Нм
1	WT25060	1,2	T8	WS10025	93
2	WT40080	3	T15	WS10025	93
3	WT25060	1,2	T8	WS10025	93
4	WT40080	3	T15	WS10025	93
5	WT25060	1,2	T8	WS12030	160
6	WT40080	3	T15	WS12030	160
7	WT25060	1,2	T8	WSS16035	395
8	WT40080	3	T15	WSS16035	395
9	WT25060	1,2	T8	WSS20040	773
10	WT40080	3	T15	WSS20040	773
11	WT40080	3	T15	-	-



Пластины АРКТ

	Обозначение	d	L	S	d ₁
	АРКТ 11Т3	6,5	12,24	3,6	2,8
	АРКТ 1604	9,33	17,88	5,76	4,4



стр. D125

Область применения и описание применяемых сплавов стр. D174-177

Обработываемые материалы	Стали	P	•		•	•	•		Применение • - рекомендуемое ○ - возможное
	Нержавеющие стали	M	•		•	•			
	Чугуны	K		•	○		•		
	Цветные металлы	N							
	Жаропрочные и титановые сплавы	S	•	•		•		•	

Эскиз пластины	Обозначение пластин	r, мм	С покрытием PVD			С покрытием CVD		Без покрытия
			MP15	KP10	PC25	PC35	KC30	
	АРКТ 11Т304-RF	0,4	•	•	•			
	АРКТ 11Т308-RF	0,8	•		•			
	АРКТ 11Т316-RF	1,6	•					
	АРКТ 160408-RF	0,8	•		•	•		
	АРКТ 11Т304-RM	0,4	•	•	•	•		
	АРКТ 11Т308-RM	0,8	•	•	•	•	•	
	АРКТ 11Т312-RM	1,2	•	•				
	АРКТ 11Т316-RM	1,6	•	•	•			
	АРКТ 160408-RM	0,8	•	•	•	•	•	
АРКТ 160416-RM	1,6	•						
	АРКТ 11Т304-RR	0,4	•			•		
	АРКТ 11Т304-AL	0,4						•
	АРКТ 11Т308-AL	0,8						•
	АРКТ 160408-AL	0,8						•

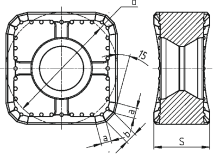

Пластины SNHU

	Обозначение	d	S	a	b
	SNHU	12,7	6,35	1,25	1,3



стр. D126

Область применения и описание применяемых сплавов стр. D174-177

Обрабатываемые материалы	Стали	P	●					Применение
	Нержавеющие стали	M	●			●		
Чугуны	K		●		●			
Цветные металлы	N						●	
Жаропрочные и титановые сплавы	S						○	

Эскиз пластины	Обозначение пластин	r, мм	С покрытием PVD				
			PP25CT	KP20CT	KP25CT	MP20CT	N10CT
	SNHU 1206XTN	0,4	●	●		●	
	SNHU 1206XTN-ML	0,4	●	●			
	SNHU 1206XTN-AL	0,4					●



Торцевые фрезы AF167

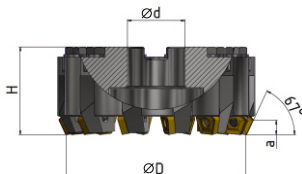
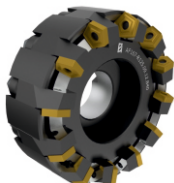

Фактический угол в плане может отличаться от указанного на величину допуска

(мм)

стр. D29

стр. D127

Обозначение	Направление резания	ØD	H	α	Эффективное число зубьев	Ød	Тип посадки
AF167-R063.09.06.A22	R	63	54	9	6	22	A
AF167-L063.09.06.A22	L	63	54	9	6	22	A
AF167-R080.09.06.B27	R	80	63	9	6	27	B
AF167-L080.09.06.B27	L	80	63	9	6	27	B
AF167-R100.09.08.B32	R	100	63	9	8	32	B
AF167-L100.09.08.B32	L	100	63	9	8	32	B
AF167-R100.09.10.B32	R	100	63	9	10	32	B
AF167-L100.09.10.B32	L	100	63	9	10	32	B
AF167-R125.09.08.B40	R	125	63	9	8	40	B
AF167-L125.09.08.B40	L	125	63	9	8	40	B
AF167-R125.09.12.B40	R	125	63	9	12	40	B
AF167-L125.09.12.B40	L	125	63	9	12	40	B
AF167-R160.09.14.B40	R	160	63	9	14	40	B
AF167-L160.09.14.B40	L	160	63	9	14	40	B
AF167-R160.09.10.B50	R	160	63	9	10	50	B
AF167-L160.09.10.B50	L	160	63	9	10	50	B
AF167-R160.09.14.B50	R	160	63	9	14	50	B
AF167-L160.09.14.B50	L	160	63	9	14	50	B
AF167-R200.09.12.B50	R	200	63	9	12	50	B
AF167-L200.09.12.B50	L	200	63	9	12	50	B
AF167-R250.09.14.B50	R	250	63	9	14	50	B
AF167-L250.09.14.B50	L	250	63	9	14	50	B
AF167-R250.09.14.C60	R	250	63	9	14	60	C
AF167-L250.09.14.C60	L	250	63	9	14	60	C
AF167-R315.09.18.C60	R	315	68	9	18	60	C
AF167-L315.09.18.C60	L	315	68	9	18	60	C

Пластина	№ комплекта 3/4
PN□□-1104□□	1
PN□□-1104□□	2
PN□□-1104□□	3
PN□□-1104□□	4
PN□□-1104□□	3
PN□□-1104□□	4
PN□□-1104□□	3
PN□□-1104□□	4
PN□□-1104□□	3
PN□□-1104□□	4
PN□□-1104□□	3
PN□□-1104□□	4
PN□□-1104□□	3
PN□□-1104□□	4
PN□□-1104□□	3
PN□□-1104□□	4
PN□□-1104□□	3
PN□□-1104□□	4
PN□□-1104□□	3
PN□□-1104□□	4

Комплектующие

№ комплекта 3/4		Державка
1	T067R-10	
2	T067L-10	
3	T067R-14	
4	T067L-14	



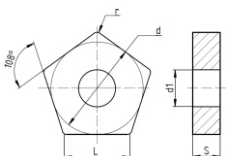

Пластины PNEA, PNMM

	Обозначение	d	L	S	d ₁
	PNEA 1104	15,87	11,5	4,76	6,35
	PNMM1104	15,87	11,5	4,76	6,35



стр. D127

Область применения и описание применяемых сплавов стр. D175-177

Обрабатываемые материалы	Стали	P	•	•		•	•		Применение • - рекомендуемое ○ - возможное
	Нержавеющие стали	M				•	•		
	Чугуны	K			•			•	
	Цветные металлы	N							
	Жаропрочные и титановые сплавы	S							

Форма стружколома	Обозначение пластин	С покрытием CVD			С покрытием PVD		
		PN10	PN30	KN30	PP15A	PP30A	KP30A
	PNEA 110408	•	•	•	•	•	•
	PNMM 110408	•	•	•	•	•	•



Торцевые фрезы AF160

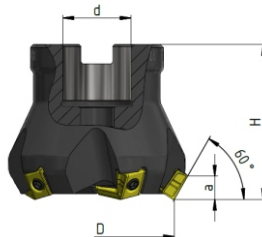

Фактический угол в плане может отличаться от указанного на величину допуска

(мм)



стр. D31

Обозначение	Наличие	Направление резания	ØD	H	a	Эффективное число зубьев	ød	Тип посадки
AF160-R050.09.05.A22	•	R	50	40	7,3	5	22	A
AF160-R050.09.07.A22	•	R	50	40	7,3	7	22	A
AF160-R063.09.08.A22	•	R	63	40	7,3	8	22	A
AF160-R063.09.10.A22	•	R	63	40	10,4	10	22	A
AF160-R063.12.08.A22	•	R	63	40	10,4	8	22	A
AF160-R080.12.08.A27	•	R	80	40	10,4	8	27	A
AF160-R080.12.10.A27	•	R	80	50	10,4	10	27	A
AF160-R100.12.10.B32	•	R	100	50	10,4	10	32	B
AF160-R100.12.12.B32	•	R	100	50	10,4	12	32	B
AF160-R125.12.12.B40	•	R	125	63	10,4	12	40	B
AF160-R125.12.14.B40	•	R	125	50	10,4	14	40	B
AF160-R160.16.12.C40	•	R	160	63	12,9	12	40	C
AF160-R160.12.14.B50	•	R	160	63	10,4	14	50	B
AF160-R200.16.12.C60	•	R	200	63	12,9	12	60	C
AF160-R200.12.16.B50	•	R	200	63	10,4	16	50	B

Применяемые СМП	№ комплекта 3/4
LNHQ 0904□□	1
LNHQ 0904□□	1
LNHQ 0904□□	1
LNHQ 0904□□	1
LNHQ 1206□□	1
LNHQ 1206□□	2
LNHQ 1206□□	2
LNHQ 1206□□	2
LNHQ 1206□□	2
LNHQ 1206□□	2
LNHQ 1206□□	2
LNHQ 1206□□	2
LNHQ 1206□□	2
LNHQ 1608□□	3
LNHQ 1206□□	2
LNHQ 1608□□	3
LNHQ 1206□□	2

Комплектующие

№ комплекта 3/4	Винт		Ключ TORX
	Обозначение	Крутящий момент, Нм	
1	CSC3010	1,8	T8
2	CSG4013-P	4	T15
3	CSG5016	6	T20



Пластины LNHQ





	Обозначение	L	d	S
	LNHQ 0904	9,02	8,55	4,48
	LNHQ 1206	12,7	13	6,75
	LNHQ 1608	16,4	16,2	8

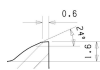

стр. D128

Область применения и описание применяемых сплавов стр. D174-177

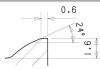
Обрабатываемые материалы	Стали	P	●		●		Применение ● - рекомендуемое ○ - возможное
	Нержавеющие стали	M	●		●		
	Чугуны	K	●	●			
	Цветные металлы	N	●			●	
	Жаропрочные и титановые сплавы	S				○	

Эскиз пластины	Обозначение пластин	r, мм	С покрытием PVD			Без покрытия	Форма стружколома
			PP25CT	KP25CT	MP20CT	N10CT	
	LNHQ 090404-M	0,4	●	●	●		 
	LNHQ 120608-M	0,8	●	●	●		
	LNHQ 120612-M	1,2	●	●	●		
	LNHQ 160808-M	0,8	●	●	●		
	LNHQ 120608-AL	0,8				●	 



Пластины SNHU

	Обозначение	d	S	a	b
	SNHU	12,7	6,35	1,25	1,3



стр. D129

Область применения и описание применяемых сплавов стр. D174-177

Обработываемые материалы	Стали	P	●					Применение ● - рекомендуемое ○ - возможное
	Нержавеющие стали	M	●			●		
	Чугуны	K		●		●		
	Цветные металлы	N					●	
	Жаропрочные и титановые сплавы	S					○	

Эскиз пластины	Обозначение пластин	r, мм	С покрытием PVD				
			PP25CT	KP20CT	KP25CT	MP20CT	N10CT
	SNHU 1206XTN	0,4	●	●		●	
	SNHU 1206XTN-ML	0,4	●	●			
	SNHU 1206XTN-AL	0,4					●



Торцевые фрезы AF245

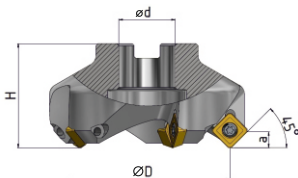

стр. D35

стр. D130

Фактический угол в плане может отличаться от указанного на величину допуска

(мм)

Обозначение	Направление резания	ØD	H	α	Эффективное число зубьев	ød	Тип посадки
AF245-R050.07.04.A22	R	50	40	7,5	4	22	A
AF245-R063.07.05.A22	R	63	40	7,5	5	22	A
AF245-R080.07.05.B27	R	80	50	7,5	5	27	B
AF245-R100.07.06.B32	R	100	50	7,5	6	32	B
AF245-R125.07.08.B40	R	125	63	7,5	8	40	B
AF245-R160.07.10.B50	R	160	63	7,5	10	50	B
AF245-R200.07.12.B50	R	200	63	7,5	12	50	B

Пластина	№ комплекта 3/4
SEKT 1204AFTN MT	1
SEKT 1204AFTN MT	1
SEKT 1204AFTN MT	1
SEKT 1204AFTN MT	1
SEKT 1204AFTN MT	1
SEKT 1204AFTN MT	1
SEKT 1204AFTN MT	1

Комплектующие

№ комплекта 3/4	Винт		Ключ TORX
	Обозначение	Крутящий момент, Нм	
1	WT50120	6	T20



Пластины SEKT

	Обозначение	d	L	S	b	d ₁
	SEKT 1204AFTN	12,7	12,7	4,76	1,7	5,5



стр. D130

Область применения и описание применяемых сплавов стр. D174-177

Обработываемые материалы	Стали	P	●	●	●	Применение ● - рекомендуемое ○ - возможное
	Нержавеющие стали	M	●	●	●	
	Чугуны	K	●	●	●	
	Цветные металлы	N				
	Жаропрочные и титановые сплавы	S	●		●	

Форма стружколома	Обозначение пластин	С покрытием PVD		
		MP20	HP10	SP25
	SEKT 1204AFTN RM	●	●	●



Торцевые фрезы AF144

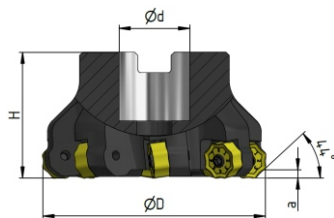

Фактический угол в плане может отличаться от указанного на величину допуска

(мм)

Обозначение	Наличие	Направление резания	ØD	H	α	Эффективное число зубьев	Ød	Тип посадки
AF144-R063.05.05.A22	●	R	63	40	5	5	22	A
AF144-R063.05.06.A22	●	R	63	40	5	6	22	A
AF144-R080.05.06.A27	●	R	80	50	5	6	27	A
AF144-R080.05.07.A27	●	R	80	50	5	7	27	A
AF144-R100.05.07.B32	●	R	100	50	5	7	32	B
AF144-R100.05.08.B32	●	R	100	50	5	8	32	B
AF144-R125.05.08.B40	●	R	125	50	5	8	40	B
AF144-R125.05.10.B40	●	R	125	63	5	10	40	B
AF144-R160.05.10.C40	●	R	160	63	5	10	40	C
AF144-R160.05.12.C40	●	R	160	50	5	12	40	C
AF144-R200.05.12.C60	●	R	200	63	5	12	60	C
AF144-R250.05.16.C60	●	R	250	63	5	16	60	C
AF144-R250.05.16.C60	●	R	315	80	5	20	60	C

стр. D39

стр. D131

Применяемые СМП	№ комплекта 3/4
ON□□ 0905	1
ON□□ 0905	1
ON□□ 0905	1
ON□□ 0905	1
ON□□ 0905	1
ON□□ 0905	1
ON□□ 0905	1
ON□□ 0905	1
ON□□ 0905	1
ON□□ 0905	1
ON□□ 0905	1
ON□□ 0905	1
ON□□ 0905	1
ON□□ 0905	1
ON□□ 0905	1

Комплектующие

№ комплекта 3/4	Винт		Ключ TORX
	Обозначение	Крутящий момент, Нм	
1	CSG5016	6	T20



Торцевые фрезы AF143

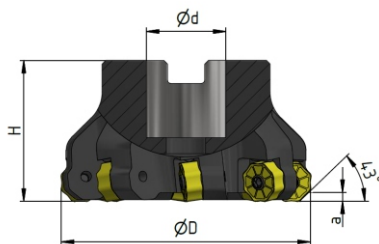

Фактический угол в плане может отличаться от указанного на величину допуска

(мм)

Обозначение	Наличие	Направление резания	ØD	H	α	Эффективное число зубьев	Ød	Тип посадки
AF143-R063.04.05.A22	●	R	63	50	4	5	22	A
AF143-R080.04.06.A27	●	R	80	50	4	6	27	A
AF143-R080.04.07.A27	○	R	80	50	4	7	27	A
AF143-R100.04.07.B32	●	R	100	60	4	7	32	B
AF143-R100.04.08.B32	○	R	100	60	4	8	32	B
AF142-R125.04.08.B40	●	R	125	63	4	8	40	B
AF142-R125.04.10.B40	○	R	125	63	4	10	40	B
AF142-R160.04.10.C40	●	R	160	63	4	10	40	C
AF142-R160.04.12.C40	○	R	160	63	4	12	40	C

Пластина	№ комплекта 3/4
ON □ □ 0706	1
ON □ □ 0706	1
ON □ □ 0706	1
ON □ □ 0706	1
ON □ □ 0706	1
ON □ □ 0706	1
ON □ □ 0706	1
ON □ □ 0706	1
ON □ □ 0706	1

- Складская программа
- Производство под заказ

Комплектующие

№ комплекта 3/4	Винт		Ключ TORX
	Обозначение	Крутящий момент, Нм	
1	CSG5016	6	T20



Торцевые фрезы AF142

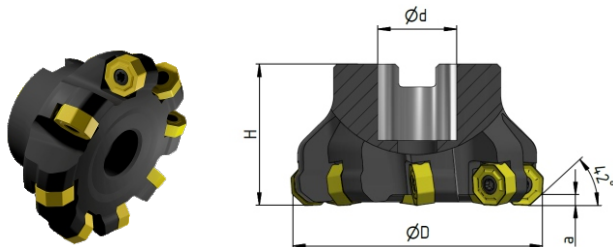

Фактический угол в плане может отличаться от указанного на величину допуска

(мм)

Обозначение	Наличие	Направление резания	ØD	H	a	Эффективное число зубьев	Ød	Тип посадки
AF142-R050.03.04.A22	●	R	50	40	3	4	22	A
AF142-R050.03.05.A22	●	R	50	40	3	5	22	A
AF142-R050.03.06.A22	○	R	50	40	3	6	22	A
AF142-R063.03.06.A22	●	R	63	40	3	6	22	A
AF142-R063.03.08.A22	○	R	63	40	3	8	22	A
AF142-R080.03.06.A27	●	R	80	50	3	6	27	A
AF142-R080.03.08.A27	○	R	80	50	3	8	27	A
AF142-R080.03.09.A27	○	R	80	50	3	9	27	A
AF142-R100.03.07.B32	●	R	100	50	3	7	32	B
AF142-R100.03.09.B32	○	R	100	50	3	9	32	B
AF142-R100.03.11.B32	○	R	100	50	3	11	32	B
AF142-R125.03.07.B40	○	R	125	63	3	7	40	B
AF142-R125.03.09.B40	●	R	125	63	3	9	40	B
AF142-R125.03.12.B40	○	R	125	63	3	12	40	B

- Складская программа
- Производство под заказ

Пластина	№ комплекта 3/4
ON□□0504	1
ON□□0504	1
ON□□0504	1
ON□□0504	1
ON□□0504	1
ON□□0504	1
ON□□0504	1
ON□□0504	1
ON□□0504	1
ON□□0504	1
ON□□0504	1
ON□□0504	1
ON□□0504	1
ON□□0504	1
ON□□0504	1
ON□□0504	1

стр. D39

стр. D131

Комплектующие

№ комплекта 3/4	Винт		Ключ TORX
	Обозначение	Крутящий момент, Нм	
1	CSC4090	4	T15



Пластины ONGX, ONKX, ONKU









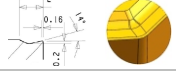

	Обозначение	d	L	S
	ON□□0504	12,7	4	4
	ON□□0706	19,05	7,9	7
	ON□□0905	27,85	9,5	7,62

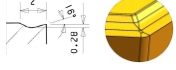

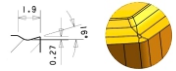
стр. D131

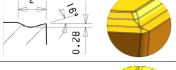
Область применения и описание применяемых сплавов стр. D174-177

Обрабатываемые материалы	Стали	P	●			○		Применение ● - рекомендуемое ○ - возможное
	Нержавеющие стали	M	●		●	●		
	Чугуны	K		●				
	Цветные металлы	N					●	
	Жаропрочные и титановые сплавы	S			○	●		

Форма стружколома	Обозначение пластин	r, мм	С покрытием PVD				Без покрытия N10CT	Режущая кромка
			PP25CT	KP25CT	MP20CT	MP30CT		
	ONGX 050408-M	0,8	●	●	●			
	ONGX 050408-ML	0,8	●	●	●		●	
	ONGX 090506-ML	0,6	●		●	●		
	ONGX 090510-ML	1	●		●	●		
	ONGX 090520-ML	2	●		●	●		
	ONGX 050408-MW	0,8	●	●			●	
	ONGX 050408-MLW	0,8	●	●	●		●	
	ONGX 090506-MLW	0,6	●		●	●		
	ONGX 090510-MLW	1	●		●	●		
	ONKX 050408-M	0,8	●	●	●			
	ONKX 050408-ML	0,8	●	●	●			
	ONKU 070608N-M	0,8	●	●	●	●		



Торцевые фрезы AF200

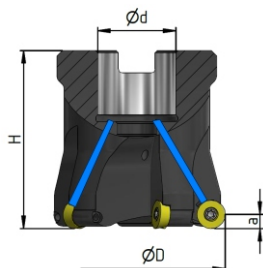

стр. D41

стр. D132

(мм)

Обозначение	Наличие	Направление резания	ØD	H	a	Эффективное число зубьев	Ød	Тип посадки	Внутренний подвод СОЖ
AF200-R040.05.03.A16.C	•	R	40	40	5	3	16	A	да
AF200-R040.04.04.A16.C	•	R	40	40	4	4	16	A	да
AF200-R050.05.04.A22.C	•	R	50	40	5	4	22	A	да
AF200-R050.04.05.A22.C	•	R	50	40	5	5	22	A	да
AF200-R063.05.05.A22.C	•	R	63	40	5	5	22	A	да
AF200-R063.04.06.A22.C	•	R	63	40	4	6	22	A	да
AF200-R080.06.07.A27.C	•	R	80	50	6	7	27	A	да
AF200-R080.05.10.A27.C	•	R	80	50	5	10	27	A	да
AF200-R100.06.08.A32.C	•	R	100	50	6	10	32	A	да
AF200-R125.06.10.A40.C	•	R	125	63	6	10	40	A	да
AF200-R160.06.12.A40.C	•	R	160	63	6	12	40	A	да
AF200-R160.06.14.A40.C	•	R	160	63	6	14	40	A	да
AF200-R200.06.16.B50	•	R	200	63	6	16	50	B	нет

Пластина	№ комплекта 3/4
RD□W10	2
RD□W08	1
RD□W10	2
RD□W08	1
RD□W10	2
RD□W08	1
RD□W12	3
RD□W10	2
RD□W12	3
RD□W12	3
RD□W12	3
RD□W12	3
RD□W12	3

Комплектующие

№ комплекта 3/4	Винт		Ключ TORX
	Обозначение	Крутящий момент, Нм	
1	WT25070	1,2	T8
2	WT40080	4	T15
3	WT40100	4	T15



Пластины RDEW, RDMW

	Обозначение	D	S	d ₁
	RDEW 0803MOT	8	3,18	2,94
	RDEW 10T3MOT	10	3,97	4,4
	RDEW 1204MOT	12	4,76	4,4



стр. D132

Область применения и описание применяемых сплавов стр. D174-177

Обработываемые материалы	Стали	P	•	•	Применение ● - рекомендуемое ○ - возможное
	Нержавеющие стали	M	•		
	Чугуны	K	•	•	
	Цветные металлы	N			
	Жаропрочные и титановые сплавы	S			

Форма стружколома	Обозначение пластин	С покрытием PVD	
		PP20M	PP25M
	RDEW 0803MO	•	•
	RDEW 10T3MOT	•	•
	RDEW 1204MOT	•	•



Концевые фрезы AE790 с цилиндрическим хвостовиком



Фактический угол в плане может отличаться от указанного на величину допуска

(мм)

Обозначение	Наличие	Направление резания	ØD	H	α	L	Эффективное число зубьев	Ød
AE790-R020.04.02.d20	●	R	20	29	4	150	2	20
AE790-R020.04.03.d20	●	R	20	29	4	150	3	20
AE790-R025.04.04.d25	●	R	25	29	4	170	4	25
AE790-R025.04.05.d25	●	R	25	29	4	170	5	25
AE790-R032.04.05.d32	●	R	32	31	4	195	5	32
AE790-R032.04.06.d32	●	R	32	31	4	195	6	32



стр. D43



стр. D134

Применяемые СМП	№ комплекта 3/4
XNHU 0403	1
XNHU 0403	1
XNHU 0403	1
XNHU 0403	1
XNHU 0403	1
XNHU 0403	1

- Складская программа
- Производство под заказ

Комплектующие

№ комплекта 3/4	Винт		Ключ TORX
	Обозначение	Крутящий момент, Нм	
1	CSG2565-P	1,25	T08-P

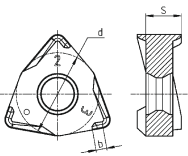

Пластины XNHU

	Обозначение	d	b	S
	XNHU 0403	7,64	1,1	3,29



стр. D134

Область применения и описание
применяемых сплавов стр. D174-177

Обрабатываемые материалы	Стали	P	●				○	Применение ● - рекомендуемое ○ - возможное
	Нержавеющие стали	M	●			●	●	
	Чугуны	K		●	●			
	Цветные металлы	N						
	Жаропрочные и титановые сплавы	S				○	●	

Эскиз пластины	Обозначение пластин	r, мм	С покрытием PVD				
			PP25CT	KP20CT	KP25CT	MP20CT	MP30CT
	XNHU 040308-ML	0,8	●				



Концевые фрезы AE690 с хвостовиком Weldon

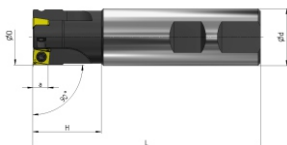
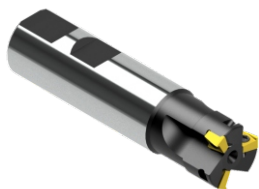

стр. D46

стр. D135

Фактический угол в плане может отличаться от указанного на величину допуска

(мм)

Обозначение	Наличие	Направление резания	ØD	H	a	L	Эффективное число зубьев	Ød
AE690-R020.04.04.W20	●	R	20	25	4	105	4	20
AE690-R016.06.02.W16	●	R	16	25	6	90	2	16
AE690-R020.06.02.W20	●	R	20	25	6	90	2	20
AE690-R025.06.03.W25	●	R	25	30	6	100	3	25
AE690-R032.06.04.W32	●	R	32	35	6	110	4	32
AE690-R040.06.05.W32	●	R	40	40	6	110	5	32

Применяемые СМП	№ комплекта 3/4
ANKX 0402	1
ANKX 0603	2
ANKX 0603	2
ANKX 0603	2
ANKX 0603	2
ANKX 0603	2

- Складская программа
- Производство под заказ

Комплектующие

№ комплекта 3/4	Винт		Ключ TORX
	Обозначение	Крутящий момент, Нм	
1	TS 180411/HG	0,5	T06-P T08
2	CSB3070	2,1	



Пластины ANKX

	Обозначение	d	L	S
	ANKX 0402	4,5	4,1	3,1
	ANKX 0603	7	6,6	4,57



стр. D135

Область применения и описание
применяемых сплавов стр. D174-177

Обрабатываемые материалы	Стали	P	●				○	Применение ● - рекомендуемое ○ - возможное
	Нержавеющие стали	M	●			●	●	
	Чугуны	K		●		●		
	Цветные металлы	N						
	Жаропрочные и титановые сплавы	S				○	●	

Эскиз пластины	Обозначение пластин	r, мм	С покрытием PVD				
			PP25CT	KP20CT	KP25CT	MP20CT	MP30CT
	ANKX 040208R-M	0,8	●				
	ANKX 060308R-M	0,8	●				
	ANKX 060308R-ML	0,8	●				



Концевые фрезы AE590 с цилиндрическим хвостовиком

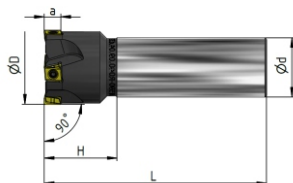

стр.D48 стр.D142

Фактический угол в плане может отличаться от указанного на величину допуска (мм)

Обозначение	Наличие	Направление резания	ØD	H	a	L	Эффективное число зубьев	Ød
AE590-R020.09.02.d20	●	R	20	30	9	150	2	20
AE590-R020.09.03.d20	●	R	20	30	9	150	3	20
AE590-R025.09.03.d25	●	R	25	30	9	150	3	25
AE590-R025.09.04.d25	●	R	25	30	9	150	4	25
AE590-R032.09.03.d32	●	R	32	30	9	150	3	32
AE590-R032.09.05.d32	●	R	32	30	9	150	5	32
AE590-R040.09.04.d32	●	R	40	30	9	150	4	32
AE590-R040.09.06.d32	●	R	40	30	9	150	6	32
AE590-R030.12.02.d25	●	R	30	35	12	150	2	25
AE590-R030.12.03.d25	●	R	30	35	12	150	3	25
AE590-R032.12.02.d32	●	R	32	35	12	150	2	32
AE590-R032.12.03.d32	●	R	32	35	12	150	3	32
AE590-R035.12.02.d32	●	R	35	35	12	150	2	32
AE590-R035.12.02.d32	●	R	35	35	12	150	3	32
AE590-R040.12.02.d32	●	R	40	35	12	170	3	32
AE590-R040.12.02.d32	●	R	40	35	12	170	4	32

Пластина	№ комплекта 3/4
LNHQ 0904	1
LNHQ 0904	1
LNHQ 0904	2
LNHQ 0904	2
LNHQ 0904	2
LNHQ 0904	2
LNHQ 0904	2
LNHQ 0904	2
LNHQ 1206	3
LNHQ 1206	3
LNHQ 1206	3
LNHQ 1206	3
LNHQ 1206	3
LNHQ 1206	3
LNHQ 1206	3
LNHQ 1206	3

- Складская программа
- Производство под заказ

Комплектующие

№ комплекта 3/4	Винт		Ключ TORX
	Обозначение	Крутящий момент, Нм	
1	CSC3080	1,8	T10
2	CSC3010	1,8	T10
3	CSC4013	4	T15



Пластины LNHQ



	Обозначение	L	H	S
	LNHQ 0904	9,02	8,55	4,48
	LNHQ 1206	12,7	13	6,75
	LNHQ 1608	16,4	16,2	8



стр. D142

Область применения и описание применяемых сплавов стр. D174-177

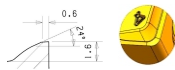
Обработываемые материалы	Стали	P	●		●	Применение ● - рекомендуемое ○ - возможное
	Нержавеющие стали	M	●		●	
	Чугуны	K	●	●		
	Цветные металлы	N	●		●	
	Жаропрочные и титановые сплавы	S			○	

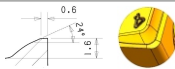
Эскиз пластины	Обозначение пластин	r, мм	С покрытием PVD			Без покрытия N10CT	Форма стружколома
			PP25CT	KP25CT	MP20CT		
	LNHQ 090404-M	0,4	●	●	●		
	LNHQ 120608-M	0,8	●	●	●		
	LNHQ 120612-M	1,2	●	●	●		
	LNHQ 160808-M	0,8	●	●	●		
	LNHQ 120608-AL	0,8				●	



Концевые фрезы AE490 с цилиндрическим хвостовиком

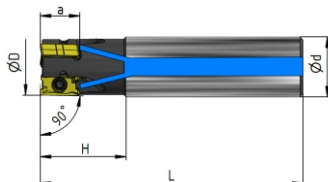
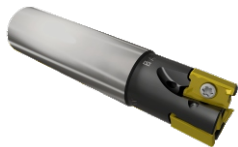

стр. D51 стр. D137

Фактический угол в плане может отличаться от указанного на величину допуска (мм)

Обозначение	Наличие	Направление резания	ØD	H	a	L	Эффективное число зубьев	Ød
AE490-R020.12.02.d20.M	•	R	20	28	12	150	2	20
AE490-R020.12.03.d20.C	•	R	20	28	12	90	3	20
AE490-R020.12.03.d20.M	•	R	20	28	12	150	3	20
AE490-R025.12.03.d25.C	•	R	25	32	12	100	3	25
AE490-R025.12.03.d25.M	•	R	25	43	12	170	3	25
AE490-R025.12.04.d25.M	•	R	25	43	12	170	4	25
AE490-R025.17.02.d25.M	•	R	25	43	17	170	2	25
AE490-R025.17.02.d25.C	•	R	25	36	17	100	2	25
AE490-R032.12.03.d32.C	•	R	32	49	12	110	3	32
AE490-R032.12.04.d25.M	•	R	32	49	12	200	4	25
AE490-R032.12.04.d32.C	•	R	32	49	12	110	4	32
AE490-R032.12.05.d32.M	•	R	32	49	12	200	5	32
AE490-R032.17.03.d32.C	•	R	32	50	17	110	3	32
AE490-R032.17.03.d32.M	•	R	32	50	17	200	3	32
AE490-R040.12.05.d32.M	•	R	40	49	12	200	5	32
AE490-R040.17.03.d32.M	•	R	40	50	17	200	3	32
AE490-R040.17.04.d40.M	•	R	40	50	17	200	4	40

Пластина	№ комплекта 3/4
LNØX 1204	1
LNØX 1204	1
LNØX 1204	1
LNØX 1204	1
LNØX 1204	1
LNØX 17T6	2
LNØX 17T6	2
LNØX 1204	1
LNØX 1204	1
LNØX 1204	1
LNØX 1204	1
LNØX 17T6	3
LNØX 17T6	3
LNØX 1204	1
LNØX 17T6	3
LNØX 17T6	3

Комплектующие

№ комплекта 3/4	Винт		Ключ TORX
	Обозначение	Крутящий момент, Нм	
1	CSC3080	1,8	T10
2	CSD4010	4	T15
3	CSD4013	4	T15



Концевые фрезы AE490 с хвостовиком Weldon

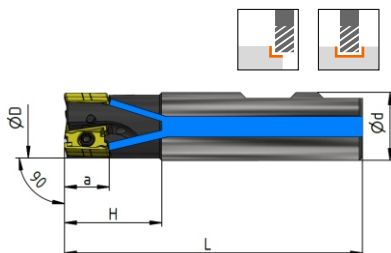

Фактический угол в плане может отличаться от указанного на величину допуска

(мм)

Обозначение	Наличие	Направление резания	ØD	H	a	L	Эффективное число зубьев	ød
AE490-R020.12.03.W20.C	•	R	20	28	12	79	3	20
AE490-R025.12.03.W25.C	•	R	25	32	12	89	3	25
AE490-R032.12.03.W32.C	•	R	32	49	12	110	3	32
AE490-R032.12.04.W32.C	•	R	32	49	12	110	4	32
AE490-R025.17.03.W25.C	•	R	25	32	17	89	3	25
AE490-R032.17.03.W32.C	•	R	32	50	17	110	3	32

Пластина	№ комплекта 3/4
LNIX 1204	1
LNIX 1204	1
LNIX 1204	1
LNIX 1204	1
LNIX 17T6	2
LNIX17T6	3

Комплектующие

№ комплекта 3/4	Винт		Ключ TORX
	Обозначение	Крутящий момент, Нм	
1	CSC3080	1,8	T10
2	CSD4010	4	T15
3	CSD4013	4	T15



Пластины LNKX

	Обозначение	L	b	S
	LNKX 1204	12,55	7	4,84
	LNKX 17T6	17,3	10,4	7,03



стр. D137

Область применения и описание применяемых сплавов стр. D174-177

Обработываемые материалы	Стали	P	●		●	Применение ● - рекомендуемое ○ - возможное
	Нержавеющие стали	M	●		●	
	Чугуны	K	●	●		
	Цветные металлы	N				
	Жаропрочные и титановые сплавы	S	●		○	

Эскиз пластины	Обозначение пластин	r, мм	С покрытием PVD			Форма стружки/лома
			PP25CT	KP20CT	MP20CT	
	LNKX 120404PFR-M	0,4	●	●	●	
	LNKX 120408PFR-M	0,8	●	●	●	
	LNKX 120412PFR-M	1,2	●	●	●	
	LNKX 17T608PFR-M	0,8	●	●	●	
	LNKX 17T616PFR-M	1,6	●	●	●	
	LNHX 17T608PER-M	0,8	●	●	●	
	LNKX120408PER-MM	0,8	●	●	●	
	LNKX 17T608PER-MM	0,8	●	●	●	
	LNHX 17T608PER-MM	0,8	●	●	●	
	LNHX 17T608PER-SM	0,8	●	●	●	



Концевые фрезы AE390 с хвостовиком конус Морзе



стр. D161

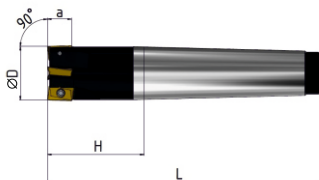

Фактический угол в плане может отличаться от указанного на величину допуска

(мм)



стр. D55



стр. D139

Обозначение	Направление резания	ØD	H	α	L	Эффективное число зубьев	ød
AE390-R012.11.01.MT2	R	12	30	10,5	94	1	2
AE390-R016.11.02.MT2	R	16	30	10,5	94	2	2
AE390-R020.11.02.MT3	R	20	35	10,5	116	2	3
AE390-R020.11.03.MT3	R	20	35	10,5	116	3	3
AE390-R025.11.03.MT3	R	25	43	10,5	124	3	3
AE390-R025.11.04.MT3	R	25	43	10,5	124	4	3
AE390-R025.16.02.MT3	R	25	43	15,5	124	2	3
AE390-R032.11.05.MT3	R	32	43	10,5	124	5	3
AE390-R032.16.03.MT3	R	32	43	15,5	124	3	3
AE390-R040.16.03.MT4	R	40	55	15,5	157	3	4
AE390-R040.16.04.MT4	R	40	55	15,5	157	4	4
AE390-R050.16.04.MT4	R	50	55	15,5	157	4	4
AE390-R050.16.05.MT4	R	50	55	15,5	157	5	4

Пластина	№ комплекта 3/4
APKT 11T3□□	1
APKT 11T3□□	1
APKT 11T3□□	1
APKT 11T3□□	1
APKT 11T3□□	1
APKT 1604□□	2
APKT 11T3□□	1
APKT 1604□□	2
APKT 11T3□□	1
APKT 1604□□	2
APKT 1604□□	2
APKT 1604□□	2
APKT 1604□□	2
APKT 1604□□	2

Комплектующие

№ комплекта 3/4	Винт		Ключ TORX
	Обозначение	Крутящий момент, Нм	
1	WT25060	1,2	T8 T15
2	WT40080	3	



Концевые фрезы АЕ390 с цилиндрическим хвостовиком

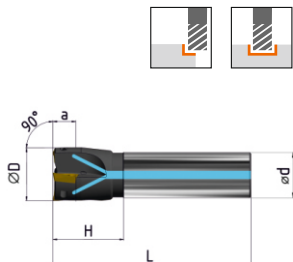
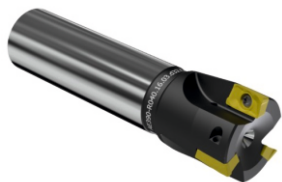

стр. D161

стр. D161



стр. D55



стр. D139

Фактический угол в плане может отличаться от указанного на величину допуска

(мм)

Обозначение	Направление резания	ØD	H	a	L	Эффективное число зубьев	ød
AE390-R012.11.02.d16.C	R	12	25	10,5	95	1	16
AE390-R016.11.02.d16.C	R	16	25	10,5	100	2	16
AE390-R020.11.02.d20.C	R	20	30	10,5	110	2	20
AE390-R020.11.03.d20.C	R	20	30	10,5	110	3	20
AE390-R025.11.03.d25.C	R	25	35	10,5	120	3	25
AE390-R025.11.04.d25.C	R	25	35	10,5	120	4	25
AE390-R025.16.02.d25.C	R	25	35	15,5	120	2	25
AE390-R032.11.05.d32.C	R	32	40	10,5	130	5	32
AE390-R032.16.03.d32.C	R	32	40	15,5	130	3	32
AE390-R040.16.03.d32.C	R	40	42	15,5	140	3	32
AE390-R040.16.04.d32.C	R	40	42	15,5	140	4	32
AE390-R050.16.04.d32.C	R	50	45	15,5	150	4	32
AE390-R050.16.05.d32.C	R	50	45	15,5	150	5	32

Пластина	№ комплекта 3/4
APKT 11T3□□	1
APKT 11T3□□	1
APKT 11T3□□	1
APKT 11T3□□	1
APKT 11T3□□	1
APKT 11T3□□	1
APKT 1604□□	2
APKT 11T3□□	1
APKT 1604□□	2
APKT 1604□□	2
APKT 1604□□	2
APKT 1604□□	2
APKT 1604□□	2

Комплектующие

№ комплекта 3/4	Винт		Ключ TORX
	Обозначение	Крутящий момент, Нм	
1	WT25060	1,2	T8 T15
2	WT40080	3	



Концевые фрезы AE390 с хвостовиком Weldon

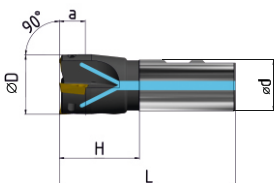

стр. D161

стр. D161



стр. D55



стр. D139

Фактический угол в плане может отличаться от указанного на величину допуска

(мм)

Обозначение	Направление резания	ØD	H	a	L	Эффективное число зубьев	ød
AE390-R012.11.01.W16.C	R	12	25	10,5	75	1	16
AE390-R016.11.02.W16.C	R	16	25	10,5	75	2	16
AE390-R020.11.02.W20.C	R	20	30	10,5	82	2	20
AE390-R020.11.03.W20.C	R	20	30	10,5	82	3	20
AE390-R025.11.03.W25.C	R	25	35	10,5	96	3	25
AE390-R025.11.04.W25.C	R	25	35	10,5	96	4	25
AE390-R025.16.02.W25.C	R	25	35	15,5	96	2	25
AE390-R032.11.05.W32.C	R	32	40	10,5	100	5	32
AE390-R032.16.03.W32.C	R	32	40	15,5	100	3	32
AE390-R040.16.03.W32.C	R	40	42	15,5	110	3	32
AE390-R040.16.04.W32.C	R	40	42	15,5	110	4	32
AE390-R050.16.04.W32.C	R	50	42	15,5	110	4	32
AE390-R050.16.05.W32.C	R	50	42	15,5	110	5	32

Пластина	№ комплекта 3/4
APKT 11T3□□	1
APKT 11T3□□	1
APKT 11T3□□	1
APKT 11T3□□	1
APKT 11T3□□	1
APKT 1604□□	2
APKT 11T3□□	1
APKT 1604□□	2
APKT 1604□□	2
APKT 1604□□	2
APKT 1604□□	2
APKT 1604□□	2

Комплектующие

№ комплекта 3/4	Винт		Ключ TORX
	Обозначение	Крутящий момент, Нм	
1	WT25060	1,2	T8 T15
2	WT40080	3	

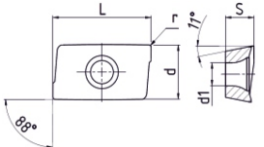

Пластины АРКТ

	Обозначение	d	L	S	d ₁
	АРКТ 11Т3	6,5	12,24	3,6	2,8
	АРКТ 1604	9,33	17,88	5,76	4,4



стр. D139

Область применения и описание применяемых сплавов стр. D174-177

Обработываемые материалы	Стали	P	•		•	•	•		Применение • рекомендуемое ○ - возможное
	Нержавеющие стали	M	•		•	•			
	Чугуны	K		•	○		•		
	Цветные металлы	N							
	Жаропрочные и титановые сплавы	S	•	•		•		•	

Форма стружколома	Обозначение пластин	г, мм	С покрытием PVD			С покрытием CVD		Без покрытия
			MP15	KP10	PC25	PC35	KC30	
	АРКТ 11Т304-RF	0,4	•	•	•			
	АРКТ 11Т308-RF	0,8	•		•			
	АРКТ 11Т316-RF	1,6	•					
	АРКТ 160408-RF	0,8	•		•	•		
	АРКТ 11Т304-RM	0,4	•	•	•	•		
	АРКТ 11Т308-RM	0,8	•	•	•	•	•	
	АРКТ 11Т316-RM	1,6	•	•	•			
	АРКТ 160408-RM	0,8	•	•	•	•	•	
	АРКТ 160416-RM	1,6	•					
	АРКТ 11Т304-RR	0,4	•			•		
	АРКТ 11Т304-AL	0,4						•
	АРКТ 11Т308-AL	0,8						•
	АРКТ 160408-AL	0,8						•



Концевые торцовые фрезы AE167 с хвостовиком конус Морзе

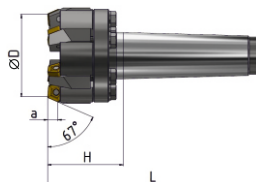
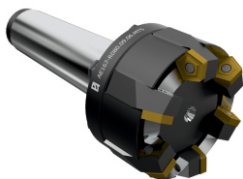

Фактический угол в плане может отличаться от указанного на величину допуска

(мм)

стр. D57

стр. D139

Обозначение	Направление резания	ØD	H	α	L	Эффективное число зубьев	ød
AE167-R063.09.05.MT4	R	63	69	9	172	5	4
AE167-R080.09.06.MT5	R	80	72	9	202	6	5
AE167-R100.09.08.MT5	R	100	72	9	202	8	5

Пластина	№ комплекта 3/4
PN□□-1104	1
PN□□-1104	1
PN□□-1104	1

Комплектующие

№ комплекта 3/4	Державка
1	T067R-14/01



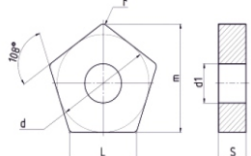

Пластины PNEA, PNMM

	Обозначение	d	L	S	d ₁
	PNEA 1104	15,87	11,5	4,76	6,35
	PNMM1104	15,87	11,5	4,76	6,35



стр. D139

Область применения и описание применяемых сплавов стр. D174-177

Обрабатываемые материалы	Стали	P	•	•		•	•		Применение • - рекомендуемое ○ - возможное
	Нержавеющие стали	M				•	•		
	Чугуны	K			•			•	
	Цветные металлы	N							
	Жаропрочные и титановые сплавы	S							

Форма стружколома	Обозначение пластин	Без покрытия			С покрытием PVD		
		PN10	PN30	KN30	PP15A	PP30A	KP30A
	PNEA 110408	•	•	•	•	•	•
	PNMM 110408	•	•	•	•	•	•



Концевые фрезы фасочные AE445
с хвостовиком Морзе

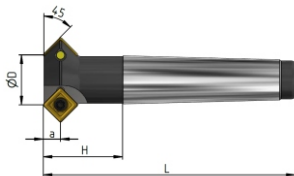
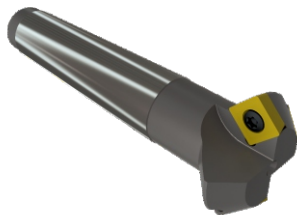

стр. D61



стр. D150

(мм)

Обозначение	ØD	a	H	L	Эффективное число зубьев	Хвостовик конуса Морзе
AE445-R012.07.01.MT2	12	7	40	109	1	2
AE445-R025.07.02.MT3	25	7	40	126	2	3
AE445-R032.07.03.MT4	32	7	31	150	3	4

Пластина	№ комплекта 3/4
SPMT	
SPMT 120408	1
SPMT 120408	2
SPMT 120408	2

Комплектующие

№ комплекта 3/4	Винт		Ключ TORX
	Обозначение	Крутящий момент, Нм	
1	WT50095	6	T20
2	WT50120	6	T20



Концевые фрезы фасочные AE445
с цилиндрическим хвостовиком

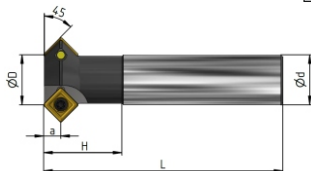
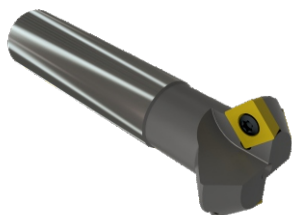

(мм)

Обозначение	ØD	a	H	L	Эффективное число зубьев	ød
AE445-R012.07.01.d20	12	7	40	100	1	20
AE445-R025.07.02.d25	25	7	40	120	2	25
AE445-R032.07.03.d32	32	7	40	130	3	32

Пластина	№ комплекта 3/4
SP□□	
SPMT 120408	1
SPMT 120408	2
SPMT 120408	2

Комплектующие

№ комплекта 3/4	Винт		Ключ TORX
	Обозначение	Крутящий момент, Нм	
1	WT50095	6	T20
2	WT50120	6	T20



Концевые фрезы фасочные AE445
с хвостовиком Weldon

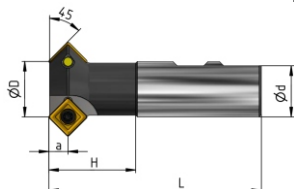
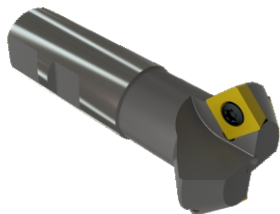

(мм)

Обозначение	ØD	a	H	L	Эффективное число зубьев	ød
AE445-R012.07.01.W20	12	7	40	90	1	20
AE445-R025.07.02.W25	25	7	40	96	2	25
AE445-R032.07.03.W32	32	7	48	108	3	32

Пластина	№ комплекта 3/4
SP□□	
SPMT 120408	1
SPMT 120408	2
SPMT 120408	2

Комплектующие

№ комплекта 3/4	Винт		Ключ TORX
	Обозначение	Крутящий момент, Нм	
1	WT50095	6	T20
2	WT50120	6	T20



Пластины SPGT, SPKT, SPMT

	Обозначение	d	L	S	d ₁
	SPMT 1204	12,7	12,7	4,76	5,5



стр. D150

Область применения и описание применяемых сплавов стр. D174-177

Применение
● - рекомендуемое ○ - возможное

Обрабатываемые материалы	Стали	P	○	●			●	●	●	●	●
	Нержавеющие стали	M	●	○	●		●		●	●	
	Чугуны	K		○		●	●	●			●
	Цветные металлы	N				○					
	Жаропрочные и титановые сплавы	S	●		○		○	●		○	

Форма стружколома	Обозначение пластин	r, мм	С покрытием PVD					С покрытием CVD			
			MP30CT	PP30B	MP20B	KP30B	PP20	MP15	PC25	PC35	KC30
	SPKT 120408-KM	0,8	●								
	SPMT120408-M	0,8		●	●	●					
	SPMT120408	0,8							●	●	



Концевые фрезы с круглыми пластинами AE400
с цилиндрическим хвостовиком

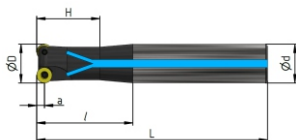
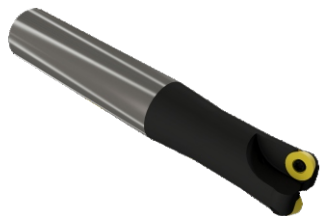

(мм)



стр. D64



стр. D140

Обозначение	ØD	a	l	H	L	Эффективное число зубьев	ød
AE400-R008.025.01.d10.C	8	2,5	28	16	100	1	10
AE400-R016.030.03.d16.C	16	3	50	27	130	3	16
AE400-R020.030.03.d20.C	20	3	80	55	150	3	20
AE400-R020.030.04.d20.C	20	3	80	55	150	4	20
AE400-R020.035.03.d20.C	20	3,5	80	53	150	3	20
AE400-R020.040.02.d20.C	20	4	80	47	150	2	20
AE400-R025.040.03.d25.C	25	4	80	41	150	3	25
AE400-R025.050.03.d25.C	25	5	35	33	150	3	25
AE400-R032.050.04.d32.C	32	5	35	33	180	4	32
AE400-R032.060.03.d32.C	32	6	85	83	200	3	32
AE400-R040.050.04.d32.C	40	5	50	50	180	4	32
AE400-R040.060.03.d32.C	40	6	85	85	200	3	32
AE400-R040.060.04.d32.C	40	6	85	85	200	4	32
AE400-R050.060.04.d32.C	50	6	85	85	200	4	32
AE400-R050.060.05.d32.C	50	6	85	85	200	5	32

Применяемые СМП	№ комплекта 3/4
RD□□	
RD□W 0501	1
RD□W 0602	2
RD□W 0602	2
RD□W 0602	2
RD□W 0702	3
RD□W 0803	3
RD□W 0803	3
RD□W 10T3	4
RD□W 10T3	4
RD□W 1204	5
RD□W 10T3	4
RD□W 1204	5
RD□W 1204	5
RD□W 1204	5
RD□W 1204	5

Комплектующие

№ комплекта 3/4	Винт		Ключ TORX
	Обозначение	Крутящий момент, Нм	
1	WT20040	0,6	T6
2	WT22055	0,8	T6
3	WT25070	1,2	T8
4	WT40080	4	T15
5	WT40100	4	T15



Концевые фрезы с круглыми пластинами AE400
с хвостовиком Weldon

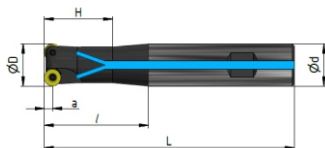
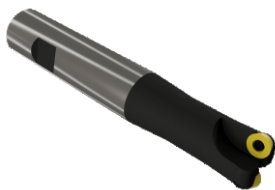

стр. D64

стр. D140

(мм)

Обозначение	ØD	a	l	H	L	Эффективное число зубьев	Ød
AE400-R008.025.01.W10.C	8	2,5	30	16	70	1	10
AE400-R016.030.03.W16.C	16	3	48	25	98	3	16
AE400-R020.030.03.W20.C	20	3	80	55	130	3	20
AE400-R020.030.04.W20.C	20	3	80	55	120	4	20
AE400-R020.035.03.W20.C	20	3,5	70	43	120	3	20
AE400-R020.040.02.W20.C	20	4	70	41	126	2	20
AE400-R025.040.03.W25.C	25	4	70	39	106	3	25
AE400-R025.050.03.W25.C	25	5	50	48	106	3	25
AE400-R032.050.04.W32.C	32	5	60	58	120	4	32
AE400-R032.060.03.W32.C	32	6	60	58	120	3	32
AE400-R040.050.04.W32.C	40	5	60	60	120	4	32
AE400-R040.060.03.W32.C	40	6	60	60	120	3	32
AE400-R040.060.04.W32.C	40	6	60	60	120	4	32
AE400-R050.060.04.W32.C	50	6	60	60	120	4	32
AE400-R050.060.05.W32.C	50	6	60	60	120	5	32

Применяемые СМП	№ комплекта 3/4
RD□□	
RD□W 0501	1
RD□W 0602	2
RD□W 0602	2
RD□W 0602	2
RD□W 0702	3
RD□W 0803	3
RD□W 0803	3
RD□W 10T3	4
RD□W 10T3	4
RD□W 1204	5
RD□W 10T3	4
RD□W 1204	5
RD□W 1204	5
RD□W 1204	5
RD□W 1204	5

Комплекующие

№ комплекта 3/4	Винт		Ключ TORX
	Обозначение	Крутящий момент, Нм	
1	WT20040	0,6	T6
2	WT22055	0,8	T6
3	WT25070	1,2	T8
4	WT40080	4	T15
5	WT40100	4	T15

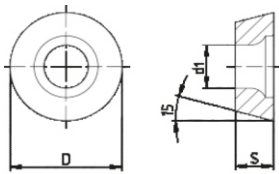

Пластины RDEW, RDMW

	Обозначение	D	S	d ₁
	RDEW 0501MO	5	1,51	2,2
	RDMW 0602MO	6	2,38	2,5
	RDEW 0702MO	7	2,38	2,8
	RDEW 0803MOT	8	3,18	2,94
	RDEW 10T3MOT	10	3,97	4,4
	RDEW 1204MOT	12	4,76	4,4



стр. D140

Область применения и описание применяемых сплавов стр. D174-177

Обработываемые материалы	Стали	P	●	●	●	●	Применение ● - рекомендуемое ○ - возможное
	Нержавеющие стали	M	●	●		●	
	Чугуны	K		●	●	●	
	Цветные металлы	N					
	Жаропрочные и титановые сплавы	S					

Эскиз пластины	Обозначение пластин	С покрытием PVD			
		PP15	PP20M	PP25M	PP20H
	RDEW 0501MO		●	●	
	RDMW 0602MO	●		●	●
	RDEW 0702MO		●	●	
	RDEW 0803MO		●	●	
	RDEW 10T3MOT		●	●	
	RDEW 1204MOT		●	●	



Торцово-цилиндрические фрезы АН590 с хвостовиком Weldon

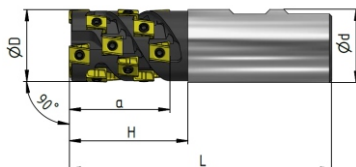

Фактический угол в плане может отличаться от указанного на величину допуска

(мм)

Обозначение	Наличие	Направление резания	ØD	H	a	L	Эффективное число зубьев	ød
АН590-Р025.36.02. W25	●	R	25	43	36	100	2	25
АН590-Р032.36.03. W32	●	R	32	44	36	105	3	32
АН590-Р032.43.03. W32	●	R	32	52	43	115	3	32
АН590-Р040.43.03. W40	●	R	40	54	43	125	3	40
АН590-Р040.51.03. W40	●	R	40	64	51	135	3	40

Количество пластин	№ комплекта 3/4
LNHQ 0904	
10	1
15	1
18	1
18	1
21	1

- Складская программа
- Производство под заказ

Комплектующие

№ комплекта 3/4	Винт		Ключ TORX
	Обозначение	Крутящий момент, Нм	
1	CSC3010	1,8	T08



Торцово-цилиндрические фрезы АН590 с поперечным шпоночным пазом

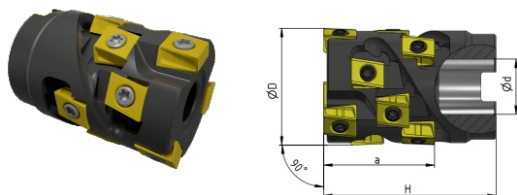

Фактический угол в плане может отличаться от указанного на величину допуска (мм)

Обозначение	Наличие	Направление резания	ØD	H	a	Эффективное число зубьев	Ød
АН590-Р050.31.03.А22	●	R	50	55	31	3	22
АН590-Р050.42.03.А22	●	R	50	65	42	3	22
АН590-Р063.42.04.А27	●	R	63	70	42	4	27
АН590-Р063.52.04.А27	●	R	63	80	52	4	27
АН590-Р080.52.05.А32	●	R	80	85	52	5	32
АН590-Р100.57.05.А40	●	R	100	90	57	5	40

- Складская программа
- Производство под заказ



стр. D67



стр. D142

Количество пластин		№ комплекта 3/4
LNHO 1206□	LNHO 1608□	
9		1
12		1
16		1
20		1
25		1
	40	2

Комплектующие

№ комплекта 3/4	Винт		Ключ TORX
	Обозначение	Крутящий момент, Нм	
1	CSG4013-P	4	T15P
2	CSG5016	6	T20



Пластины LNHQ





	Обозначение	L	d	S
	LNHQ 0904	9,02	8,55	4,48
	LNHQ 1206	12,7	13	6,75
	LNHQ 1608	16,4	16,2	8

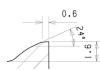

стр. D142

Область применения и описание применяемых сплавов стр. D174-177

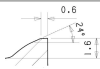
Обрабатываемые материалы	Стали	P	●		●	Применение ● - рекомендуемое ○ - возможное
	Нержавеющие стали	M	●		●	
	Чугуны	K	●	●		
	Цветные металлы	N	●		●	
	Жаропрочные и титановые сплавы	S			○	

Эскиз пластины	Обозначение пластин	r, мм	С покрытием PVD			Без покрытия	Форма стружколома
			PP25CT	KP25CT	MP20CT	N10CT	
	LNHQ 090404-M	0,4	●	●	●		 
	LNHQ 120608-M	0,8	●	●	●		
	LNHQ 120612-M	1,2	●	●	●		
	LNHQ 160808-M	0,8	●	●	●		
	LNHQ 120608-AL	0,8				●	 



Торцово-цилиндрические фрезы АН490 с хвостовиком Weldon

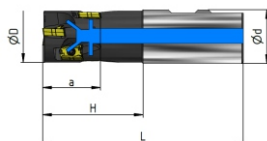

стр. D70



стр. D143

Фактический угол в плане может отличаться от указанного на величину допуска

(мм)

Обозначение	Наличие	Направление резания	ØD	H	a	L	Эффективное число зубьев	Ød
АН490-R032.33.02.W32.C	•	R	32	60	33	120	2	32
АН490-R032.44.02.W32.C	•	R	32	70	44	130	2	32
АН490-R040.33.03.W40.C	•	R	40	60	33	130	3	40
АН490-R040.55.03.W40.C	•	R	40	80	55	150	3	40
АН490-R050.55.04.W50.C	•	R	50	80	55	160	4	50

Количество пластин	№ комплекта 3/4
LN □ X	
6	1
8	1
9	1
15	1
20	1

Комплектующие

№ комплекта 3/4	Винт		Ключ TORX
	Обозначение	Крутящий момент, Нм	
1	CSC3080	1,8	T10



Торцово-цилиндрические фрезы АН490 с поперечным шпоночным пазом

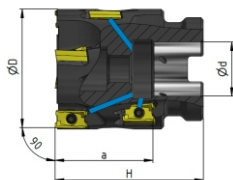

стр. D70

стр. D143

Фактический угол в плане может отличаться от указанного на величину допуска

(мм)

Обозначение	Наличие	Направление резания	ØD	H	a	Эффективное число зубьев	ød
АН490-R050.33.04.A22.C	●	R	50	60	33	4	22
АН490-R050.44.04.A22.C	●	R	50	70	44	4	22
АН490-R063.44.04.A27.C	●	R	63	70	44	4	27
АН490-R063.55.05.A27.C	●	R	63	80	55	5	27
АН490-R063.43.04.A27.C	●	R	63	70	43	4	27
АН490-R063.57.05.A27.C	●	R	63	80	57	5	27
АН490-R080.71.05.A32.C	●	R	80	100	71	5	32
АН490-R080.71.06.A32.C	●	R	80	100	71	6	32
АН490-R100.71.06.A40.C	●	R	100	100	71	6	40

Количество пластин		№ комплекта 3/4
IN X 1204 □□	IN X 1716 □□	
12		1
16		1
16		1
25		1
	12	2
	20	2
	30	2
	36	2
	36	2

Комплектующие

№ комплекта 3/4	Винт		Ключ TORX
	Обозначение	Крутящий момент, Нм	
1	CSC3080	1,8	T10



Пластины LNKX







	Обозначение	L	b	S
	LNKX 1204	12,55	7	4,84
	LNKX 17T6	17,3	10,4	7,03

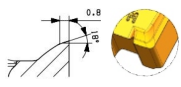

стр. D143

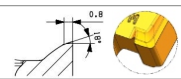
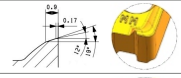
Область применения и описание применяемых сплавов стр. D174-177

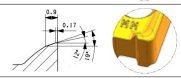
Обрабатываемые материалы	Стали	P	●		●	Применение ● - рекомендуемое ○ - возможное
	Нержавеющие стали	M	●		●	
	Чугуны	K	●	●		
	Цветные металлы	N				
	Жаропрочные и титановые сплавы	S	●		○	

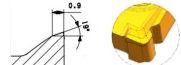
Эскиз пластины	Обозначение пластин	r, мм	С покрытием PVD			Форма стружки
			PP25CT	KP20CT	MP20CT	
	LNKX 120404PFR-M	0,4	●	●	●	
	LNKX 120408PFR-M	0,8	●	●	●	
	LNKX 120412PFR-M	1,2	●	●	●	
	LNKX 17T608PFR-M	0,8	●	●	●	
	LNKX 17T616PFR-M	1,6	●	●	●	
	LNHX 17T608PER-M	0,8	●	●	●	
	LNKX 120408PER-MM	0,8	●	●	●	
	LNKX 17T608PER-MM	0,8	●	●	●	
	LNHX 17T608PER-MM	0,8	●	●	●	
	LNHX 17T608PER-SM	0,8	●	●	●	



Торцово-цилиндрические фрезы АН290 с хвостовиком конус Морзе

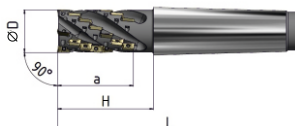
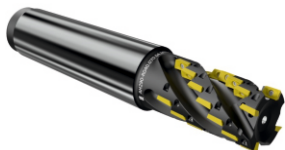

стр. D77

стр. D144

Обозначение	Направление резания	ØD	H	a	L	(мм)	
						Эффективное число зубьев	Хвостовик конус Морзе
АН290-Р025.040.02.МТ3	R	25	60	40	146	2	3
АН290-Р030.040.03.МТ4	R	30	60	40	170	3	4
АН290-Р030.060.03.МТ4	R	30	80	60	190	3	4
АН290-Р032.040.03.МТ4	R	32	60	40	170	3	4
АН290-Р032.060.03.МТ4	R	32	80	60	190	3	4
АН290-Р040.060.03.МТ5	R	40	80	60	216	3	5
АН290-Р040.060.04.МТ5	R	40	80	60	216	4	5
АН290-Р040.070.04.МТ5	R	40	90	70	226	4	5
АН290-Р050.060.04.МТ5	R	50	80	60	216	4	5
АН290-Р050.090.04.МТ5	R	50	110	90	246	4	5

Количество пластин	№ комплекта 3/4
АРКТ 11 Т304	
8	1
12	1
18	1
12	1
18	1
18	1
24	1
28	1
24	1
36	1

Комплектующие

№ комплекта 3/4	Винт		Ключ TORX
	Обозначение	Крутящий момент, Нм	
1	WT25060	1,2	T8



Торцово-цилиндрические фрезы АН290
с хвостовиком Weldon

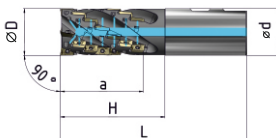

(мм)

Обозначение	Направление резания	ØD	H	a	L	Эффективное число зубьев	ød
АН290-Р025.040.02.В25.С	R	25	60	40	116	2	25
АН290-Р030.040.03.В32.С	R	30	60	40	120	3	32
АН290-Р030.060.03.В32.С	R	30	80	60	140	3	32
АН290-Р032.040.03.В32.С	R	32	60	40	120	3	32
АН290-Р032.060.03.В32.С	R	32	80	60	140	3	32
АН290-Р040.060.03.В40.С	R	40	80	60	150	3	40
АН290-Р040.060.04.В40.С	R	40	80	60	150	4	40
АН290-Р040.070.04.В40.С	R	40	90	70	160	4	40
АН290-Р050.060.04.В50.С	R	50	80	60	160	4	50
АН290-Р050.090.04.В50.С	R	50	110	90	190	4	50

Количество пластин	№ комплекта 3/4
АПКТ 11Т304	
8	1
12	1
18	1
12	1
18	1
18	1
24	1
28	1
24	1
36	1

Комплектующие

№ комплекта 3/4	Винт		Ключ TORX
	Обозначение	Крутящий момент, Нм	
1	WT25060	1,2	T8



Торцово-цилиндрические фрезы АН290

с хвостовиком конус 7/24 ГОСТ 25827-93 исп. 1; DIN 2080

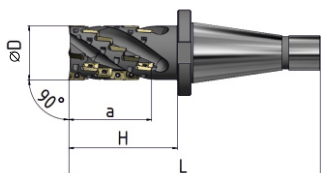
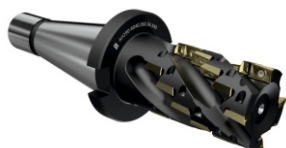

(мм)



стр. D77



стр. D144

Обозначение	Направление резания	ØD	H	a	L	Эффективное число зубьев	Хвостовик конус 7/24
АН290-R032.030.03.K40	R	32	50	30	155	3	40
АН290-R032.050.03.K40	R	32	70	50	175	3	40
АН290-R040.040.04.K40	R	40	60	40	165	4	40
АН290-R040.060.04.K40	R	40	80	60	185	4	40
АН290-R050.050.04.K50	R	50	73	50	215	4	50
АН290-R050.080.04.K50	R	50	103	80	245	4	50
АН290-R063.070.04.K50	R	63	93	70	235	4	50
АН290-R063.100.04.K50	R	63	123	100	265	4	50
АН290-R080.080.05.K50	R	80	103	80	245	5	50
АН290-R080.120.05.K50	R	80	143	120	285	5	50
АН290-R100.100.06.K50	R	100	123	100	265	6	50
АН290-R100.150.06.K50	R	100	173	150	315	6	50

Количество пластин	№ комплекта 3/4
АПКТ 11Т304	
9	1
15	1
16	1
24	1
20	1
32	1
28	1
40	1
40	1
60	1
60	1
90	1

Комплектующие

№ комплекта 3/4	Винт		Ключ TORX
	Обозначение	Крутящий момент, Нм	
1	WT25060	1,2	T8



Торцово-цилиндрические фрезы АН290

с хвостовиком конус 7/24 ГОСТ 25827-2014 тип А; DIN 69871

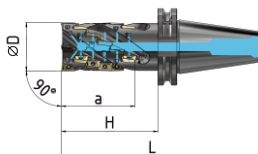

стр. D77



стр. D144

(мм)

Обозначение	Направление резания	ØD	H	a	L	Эффективное число зубьев	Хвостовик конус 7/24
АН290-R032.050.03.SK40.C	R	32	72	50	160	3	40
АН290-R040.040.04.SK40.C	R	40	62	40	150	4	40
АН290-R040.060.04.SK40.C	R	40	82	60	170	4	40
АН290-R050.050.04.SK50.C	R	50	74	50	195	4	50
АН290-R050.080.04.SK50.C	R	50	104	80	225	4	50
АН290-R063.070.04.SK50.C	R	63	93	70	215	4	50
АН290-R063.100.04.SK50.C	R	63	124	100	245	4	50
АН290-R080.080.05.SK50.C	R	80	104	80	225	5	50
АН290-R080.120.05.SK50.C	R	80	144	120	265	5	50
АН290-R100.100.06.SK50.C	R	100	124	100	245	6	50
АН290-R100.150.06.SK50.C	R	100	174	150	295	6	50

Количество пластин	№ комплекта 3/4
АПКТ 11 Т304	
9	1
15	1
16	1
24	1
20	1
32	1
28	1
40	1
40	1
60	1
60	1
90	1

Комплектующие

№ комплекта 3/4	Винт		Ключ TORX
	Обозначение	Крутящий момент, Нм	
1	WT25060	1,2	T8



Торцово-цилиндрические фрезы АН290

с хвостовиком конус 7/24 ГОСТ 25827-2014 тип J; MAS BT 403; JIS B 6339

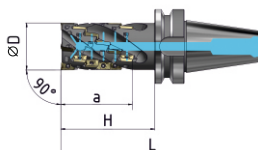
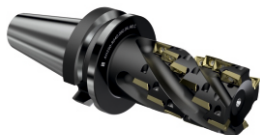

стр. D77



стр. D144

(мм)

Обозначение	Направление резания	ØD	H	a	L	Эффективное число зубьев	Хвостовик конус 7/24
АН290-R032.050.03.BT40.C	R	32	72	50	165	3	40
АН290-R040.040.04.BT40.C	R	40	62	40	155	4	40
АН290-R040.060.04.BT40.C	R	40	82	60	175	4	40
АН290-R050.050.04.BT50.C	R	50	70	50	210	4	50
АН290-R050.080.04.BT50.C	R	50	100	80	240	4	50
АН290-R063.070.04.BT50.C	R	63	90	70	230	4	50
АН290-R063.100.04.BT50.C	R	63	120	100	260	4	50
АН290-R080.080.05.BT50.C	R	80	100	80	240	5	50
АН290-R080.120.05.BT50.C	R	80	140	120	280	5	50
АН290-R100.100.06.BT50.C	R	100	120	100	260	6	50
АН290-R100.150.06.BT50.C	R	100	170	150	310	6	50

Количество пластин		№ комплекта 3/4
АРКТ 11 Т304		
9	1	
15	1	
16	1	
24	1	
20	1	
32	1	
28	1	
40	1	
40	1	
60	1	
60	1	
90	1	

Комплектующие

№ комплекта 3/4	Винт		Ключ TORX
	Обозначение	Крутящий момент, Нм	
1	WT25060	1,2	T8



Торцово-цилиндрические фрезы АН290
с поперечным шпоночным пазом

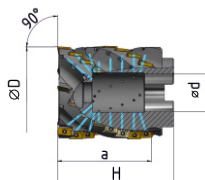
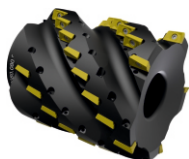

(мм)

Обозначение	Направление резания	ØD	H	a	Эффективное число зубьев	ød
АН290-R050.030.04.A22.C	R	50	50	30	4	22
АН290-R050.050.04.A22.C	R	50	70	50	4	22
АН290-R063.040.04.A27.C	R	63	60	40	4	27
АН290-R063.070.04.A27.C	R	63	90	70	4	27
АН290-R080.040.05.A32.C	R	80	60	40	5	32
АН290-R080.080.05.A32.C	R	80	100	80	5	32
АН290-R100.040.06.A40.C	R	100	60	40	6	40
АН290-R100.100.06.A40.C	R	100	120	100	6	40

Количество пластин	№ комплекта 3/4
АПКТ 11Т304	
12	1
20	2
16	3
28	4
20	5
40	6
24	7
60	8

Комплектующие

№ комплекта 3/4	Винт		Ключ TORX	Винт крепёжный для оправки
	Обозначение	Крутящий момент, Нм		
1	WT25060	1,2	T8	WS10035
2	WT25060	1,2	T8	WS10055
3	WT25060	1,2	T8	WS12055
4	WT25060	1,2	T8	WS12075
5	WT25060	1,2	T8	WS16040
6	WT25060	1,2	T8	WS16080
7	WT25060	1,2	T8	WS520040
8	WT25060	1,2	T8	WS20100



Пластины АРКТ

	Обозначение	d	L	S	d ₁
	АРКТ 11Т3	6,5	12,24	3,6	2,8
	АРКТ 1604	9,33	17,88	5,76	4,4



стр. D144

Область применения и описание применяемых сплавов стр. D174-177

Обработываемые материалы	Стали	P	•		•	•	•		Применение • - рекомендуемое ○ - возможное
	Нержавеющие стали	M	•		•	•			
	Чугуны	K		•	○		•		
	Цветные металлы	N							
	Жаропрочные и титановые сплавы	S	•	•		•		•	

Форма стружколома	Обозначение пластин	г, мм	С покрытием PVD			С покрытием CVD		Без покрытия
			MP15	KP10	PC25	PC35	KC30	
	АРКТ 11Т304-RF	0,4	•	•	•			
	АРКТ 11Т308-RF	0,8	•		•			
	АРКТ 11Т316-RF	1,6	•					
	АРКТ 160408-RF	0,8	•		•	•		
	АРКТ 11Т304-RM	0,4	•	•	•	•		
	АРКТ 11Т308-RM	0,8	•	•	•	•	•	
	АРКТ 11Т316-RM	1,6	•	•	•			
	АРКТ 160408-RM	0,8	•	•	•	•	•	
	АРКТ 160416-RM	1,6	•					
	АРКТ 11Т304-RR	0,4	•			•		
	АРКТ 11Т304-AL	0,4						•
	АРКТ 11Т308-AL	0,8						•
	АРКТ 160408-AL	0,8						•



Дисковые фрезы AS390
с продольным шпоночным пазом

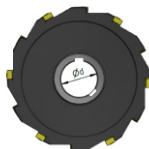
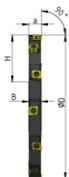

стр. D80

стр. D146

(мм)

Обозначение	Направление резания	ØD	a	B	H	Эффективное число зубьев	Ød
AS390-R160.14.06.D40	R	160	14	14	50	6	40
AS390-R250.14.08.D60	R	250	14	14	81	8	60
AS390-R125.16.05.D40	R	125	16	16	33	5	40
AS390-R160.16.06.D40	R	160	16	16	50	6	40
AS390-R200.16.07.D50	R	200	16	16	63	7	50
AS390-R250.16.08.D60	R	250	16	16	81	8	60
AS390-R160.18.06.D40	R	160	18	18	50	6	40
AS390-R250.18.08.D60	R	250	18	18	81	8	60
AS390-R160.20.06.D40	R	160	20	20	50	6	40
AS390-R200.20.07.D50	R	200	20	20	63	7	50
AS390-R250.20.08.D60	R	250	20	20	81	8	60
AS390-R315.20.10.D60	R	315	20	20	114	10	60
AS390-R160.22.05.D40	R	160	22	22	50	5	40
AS390-R250.22.08.D60	R	250	22	22	81	8	60
AS390-R200.26.06.D50	R	200	26	26	63	6	50
AS390-R250.26.08.D60	R	250	26	26	81	8	60
AS390-R315.26.10.D60	R	315	26	26	114	10	60
AS390-R160.28.05.D40	R	160	28	28	50	5	40
AS390-R250.28.08.D60	R	250	28	28	81	8	60
AS390-R315.28.10.D60	R	315	28	28	114	10	60

Количество пластин	Тип пластины	№ комплекта 3/4
12	CNHQ 1005□□	1
16	CNHQ 1005□□	1
10	CNHQ 1005□□	1
12	CNHQ 1005□□	1
14	CNHQ 1005□□	1
16	CNHQ 1005□□	1
12	CNHQ 1311□□	1
16	CNHQ 1311□□	1
12	CNHQ 1311□□	1
14	CNHQ 1311□□	1
16	CNHQ 1311□□	1
20	CNHQ 1311□□	1
10	CNHQ 1311□□	1
16	CNHQ 1606□□	1
12	CNHQ 1606□□	2
16	CNHQ 1606□□	2
20	CNHQ 1606□□	2
10	CNHQ 1606□□	2
16	CNHQ 1606□□	2
20	CNHQ 1606□□	2

Комплектующие

№ комплекта 3/4	Винт		Ключ TORX
	Обозначение	Крутящий момент, Нм	
1	CSG4013-P	4	T15
2	CSG5016	6	T20



Дисковые фрезы AS390
с поперечным шпоночным пазом

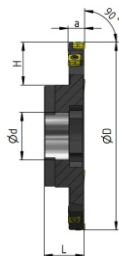
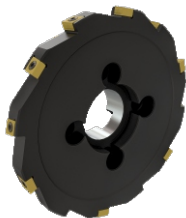

стр. D80

стр. D146

Обозначение	Направление резания	ØD	a	H	L	Эффективное число зубьев	Ød
AS390-R160.14.06.C40	R	160	14	34	50	6	40
AS390-R250.14.08.C60	R	250	14	58	50	8	60
AS390-R125.16.05.B40	R	125	16	25	60	5	40
AS390-R160.16.06.C40	R	160	16	34	50	6	40
AS390-R200.16.07.C60	R	200	16	34	50	7	60
AS390-R250.16.08.C60	R	250	16	58	50	8	60
AS390-R160.18.06.C40	R	160	18	34	50	6	40
AS390-R250.18.08.C60	R	250	18	58	50	8	60
AS390-R160.20.06.C40	R	160	20	34	50	6	40
AS390-R200.20.07.C60	R	200	20	34	50	7	50
AS390-R250.20.08.C60	R	250	20	58	50	8	60
AS390-R315.20.10.C60	R	315	20	91	50	10	60
AS390-R160.22.05.C40	R	160	22	34	50	5	40
AS390-R250.22.08.C60	R	250	22	58	50	8	60
AS390-R200.25.06.C60	R	200	25	34	50	6	60
AS390-R250.25.08.C60	R	250	25	58	50	8	60
AS390-R315.26.10.C60	R	315	25	91	50	10	60
AS390-R160.28.05.C40	R	160	28	34	50	5	40
AS390-R250.28.08.C60	R	250	28	58	50	8	60
AS390-R315.28.10.C60	R	315	28	91	50	10	60

Количество пластин	Тип пластины	№ комплекта 3/4
12	CNHQ 1005□□	1
16	CNHQ 1005□□	1
10	CNHQ 1005□□	1
12	CNHQ 1005□□	1
14	CNHQ 1005□□	1
16	CNHQ 1005□□	1
12	CNHQ 1311□□	1
16	CNHQ 1311□□	1
12	CNHQ 1311□□	1
14	CNHQ 1311□□	1
16	CNHQ 1311□□	1
20	CNHQ 1311□□	1
10	CNHQ 1311□□	1
16	CNHQ 1606□□	1
12	CNHQ 1606□□	2
16	CNHQ 1606□□	2
20	CNHQ 1606□□	2
10	CNHQ 1606□□	2
16	CNHQ 1606□□	2
20	CNHQ 1606□□	2

Комплектующие

№ комплекта 3/4	Винт		Ключ TORX
	Обозначение	Крутящий момент, Нм	
1	CSG4013-P	4	T15
2	CSG5016	6	T20



Пластины CNHQ







	Обозначение	L	d	S
	CNHQ 1005	10	10	5,4
	CNHQ 1311	12,7	11	5,4
	CNHQ 1606	16	12	6,4

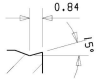

стр. D146

Область применения и описание применяемых сплавов стр. D174-177

Обработываемые материалы	Стали	P	●	●	●	●	Применение ● - рекомендуемое ○ - возможное
	Нержавеющие стали	M	●	●			
	Чугуны	K			●	●	
	Цветные металлы	N					
	Жаропрочные и титановые сплавы	S	○	○			

Эскиз пластины	Обозначение пластин	r, мм	С покрытием PVD				Форма стружколома
			PP25CT	PP30CT	KP20CT	KP25CT	
	CNHQ 100504-ML	0,4		●			 
	CNHQ 100508-ML	0,8	●	●	●	●	
	CNHQ 100512-ML	1,2	●		●		
	CNHQ 100516-ML	1,6	●		●		
	CNHQ 131104	0,4	●				 
	CNHQ 131108	0,8	●		●	●	
	CNHQ 131112	1,2				●	
	CNHQ 131116	1,6	●				
	CNHQ 131120	2	●		●		 
	CNHQ 160604-ML	0,4	●				
	CNHQ 160608-ML	0,8	●	●	●	●	
	CNHQ 160612-ML	1,2	●				
	CNHQ 160616-ML	1,6	●				
CNHQ 160624-ML	2,4	●					
CNHQ 160630-ML	3	●					



Дисковые фрезы AS490
с продольным шпоночным пазом

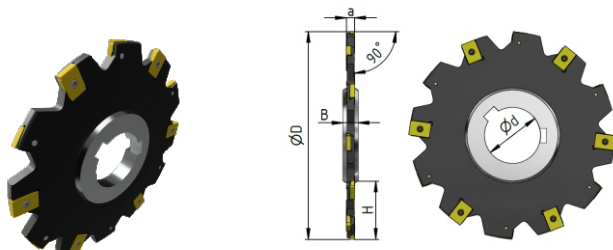

стр. D85 стр. D145

(мм)

Обозначение	Наличие	ØD	a	B	H	Эффективное число зубьев	Ød
AS490-063.04.04.D22	○	63	4	8	12	4	22
AS490-080.04.05.D22	○	80	4	8	21	5	22
AS490-100.04.06.D27	●	100	4	12	27	6	27
AS490-125.04.07.D40	○	125	4	12	32	7	40
AS490-063.05.04.D22	○	63	5	8	13	4	22
AS490-080.05.05.D22	○	80	5	8	21	5	22
AS490-100.05.06.D27	○	100	5	12	27	6	27
AS490-125.05.07.D40	○	125	5	12	33	7	40
AS490-160.05.09.D40	○	160	5	12	50	9	40
AS490-063.06.04.D22	○	63	6	8	13	4	22
AS490-080.06.05.D22	○	80	6	8	22	5	22
AS490-100.06.06.D27	○	100	6	12	27	6	27
AS490-125.06.07.D40	●	125	6	12	33	7	40
AS490-160.06.09.D40	●	160	6	12	50	9	40
AS490-200.06.10.D50	○	200	6	12	63	10	50
AS490-080.07.04.D22	○	80	7	12	20	4	22
AS490-100.07.05.D27	○	100	7	12	27	5	27
AS490-125.07.06.D40	○	125	7	12	32	6	40
AS490-160.07.08.D40	○	160	7	12	50	8	40
AS490-200.07.09.D50	○	200	7	12	63	9	50
AS490-250.07.12.D50	○	250	7	12	88	12	50
AS490-080.08.04.D22	○	80	8	12	21	4	22
AS490-100.08.05.D27	○	100	8	12	27	5	27
AS490-125.08.06.D40	●	125	8	12	33	6	40
AS490-160.08.08.D40	●	160	8	12	50	8	40
AS490-200.08.09.D50	○	200	8	12	63	9	50
AS490-250.08.12.D50	○	250	8	12	88	12	50
AS490-100.09.05.D27	○	100	9	12	28	5	27
AS490-125.09.06.D40	○	125	9	12	33	6	40
AS490-160.09.08.D40	○	160	9	12	50	8	40

- Складская программа
- Производство под заказ

Количество пластин	Пластина	№ комплекта 3/4
8	ZNHX 02	1
10	ZNHX 02	1
12	ZNHX 02	1
14	ZNHX 02	1
8	ZNHX T2	2
10	ZNHX T2	2
12	ZNHX T2	2
14	ZNHX T2	2
18	ZNHX T2	2
8	ZNHX 03	3
10	ZNHX 03	3
12	ZNHX 03	3
14	ZNHX 03	3
18	ZNHX 03	3
20	ZNHX 03	3
8	ZNHX T3	4
10	ZNHX T3	4
12	ZNHX T3	4
16	ZNHX T3	4
18	ZNHX T3	4
24	ZNHX T3	4
8	ZNHX 04	5
10	ZNHX 04	5
12	ZNHX 04	5
16	ZNHX 04	5
18	ZNHX 04	5
24	ZNHX 04	5
10	ZNHX T4	6
12	ZNHX T4	6
16	ZNHX T4	6

Комплектующие

№ комплекта 3/4	Винт		Ключ TORX
	Обозначение	Крутящий момент, Нм	
1	CSX2531	1,2	T8
2	CSX2542	1,2	T8
3	CSX2553	1,2	T8
4	CSX4051	4	T15
5	CSX4061	4	T15
6	CSX4070	4	T15



Дисковые фрезы AS490

с продольным шпоночным пазом (продолжение таблицы)

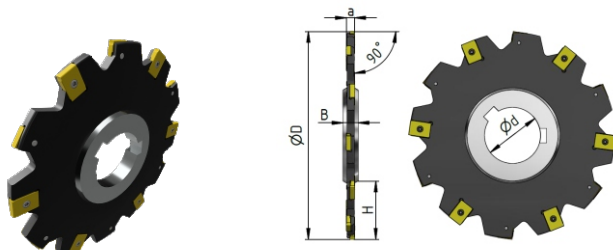

стр. D85

стр. D145

(мм)

Обозначение	Наличие	ØD	a	B	H	Эффективное число зубьев	Ød
AS490-200.09.09.D50	○	200	9	12	63	9	50
AS490-250.09.12.D50	○	250	9	12	88	12	50
AS490-100.10.05.D27	●	100	10	12	28	5	27
AS490-125.10.06.D40	●	125	10	12	33	6	40
AS490-160.10.08.D40	●	160	10	12	50	8	40
AS490-200.10.09.D50	○	200	10	12	63	9	50
AS490-250.10.12.D50	○	250	10	12	88	12	50
AS490-100.11.04.D27	○	100	11	16	28	4	27
AS490-125.11.05.D40	○	125	11	16	34	5	40
AS490-160.11.07.D40	○	160	11	16	51	7	40
AS490-200.11.08.D50	○	200	11	16	64	8	50
AS490-250.11.11.D50	○	250	11	16	89	11	50
AS490-100.12.04.D27	○	100	12	16	28	4	27
AS490-125.12.05.D40	●	125	12	16	34	5	40
AS490-160.12.07.D40	●	160	12	16	51	7	40
AS490-200.12.08.D50	●	200	12	16	64	8	50
AS490-250.12.11.D50	○	250	12	16	89	11	50
AS490-100.13.04.D27	○	100	13	16	28	4	27
AS490-125.13.05.D40	○	125	13	16	34	5	40
AS490-160.13.07.D40	○	160	13	16	51	7	40
AS490-200.13.08.D50	○	200	13	16	64	8	50
AS490-250.13.11.D50	○	250	13	16	89	11	50
AS490-100.14.04.D27	○	100	14	16	28	4	27
AS490-125.14.05.D40	○	125	14	16	34	5	40
AS490-160.14.07.D40	○	160	14	16	51	7	40
AS490-200.14.08.D50	○	200	14	16	64	8	50
AS490-250.14.11.D50	○	250	14	16	89	11	50

Количество пластин	Пластина	№ комплекта 3/4
18	ZNHX 04	6
24	ZNHX 04	6
10	ZNHX 05	7
12	ZNHX 05	7
16	ZNHX 05	7
18	ZNHX 05	7
24	ZNHX 05	7
8	ZNHX T5	8
10	ZNHX T5	8
14	ZNHX T5	8
16	ZNHX T5	8
22	ZNHX T5	8
8	ZNHX 06	8
10	ZNHX 06	8
14	ZNHX 06	8
16	ZNHX 06	8
22	ZNHX 06	8
8	ZNHX T6	8
10	ZNHX T6	8
14	ZNHX T6	8
16	ZNHX T6	8
22	ZNHX T6	8
8	ZNHX 07	8
10	ZNHX 07	8
14	ZNHX 07	8
16	ZNHX 07	8
22	ZNHX 07	8

- Складская программа
- Производство под заказ

Комплектующие

№ комплекта 3/4	Винт		Ключ TORX
	Обозначение	Крутящий момент, Нм	
6	CSX4070	4	T15
7	CSX4080	4	T15
8	CSY5012	6	T20



Дисковые фрезы AS490 с поперечным шпоночным пазом

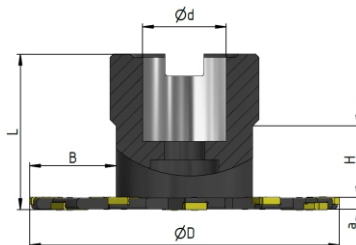

стр. D85

стр. D145

(мм)

Обозначение	Наличие	ØD	a	B	H	Эффективное число зубьев	ød
AS490-R080.04.05.A22	○	80	4	20	50	5	22
AS490-R100.04.06.A27	○	100	4	26	50	6	27
AS490-R080.05.05.A22	○	80	5	20	50	5	22
AS490-R100.05.06.A27	○	100	5	26	50	6	27
AS490-R080.06.05.A22	○	80	6	20	50	5	22
AS490-R100.06.06.A27	○	100	6	26	50	6	27
AS490-R125.06.07.B40	○	125	6	25	50	7	40
AS490-R160.06.09.B40	○	160	6	43	50	9	40
AS490-R080.07.04.A22	○	80	7	20	50	4	22
AS490-R100.07.05.A27	○	100	7	26	50	5	27
AS490-R125.07.06.B40	○	125	7	25	50	6	40
AS490-R160.07.08.B40	○	160	7	42	50	8	40
AS490-R080.08.04.A22	○	80	8	20	50	4	22
AS490-R100.08.05.A27	○	100	8	26	50	5	27
AS490-R125.08.06.B40	●	125	8	25	50	6	40
AS490-R160.08.08.B40	●	160	8	42	50	8	40

Количество пластин	Тип пластин	№ комплекта 3/4
10	ZNHX 02	1
12	ZNHX 02	1
10	ZNHX T2	2
12	ZNHX T2	2
10	ZNHX 03	3
12	ZNHX 03	3
14	ZNHX 03	3
18	ZNHX 03	3
8	ZNHX T3	4
10	ZNHX T3	4
12	ZNHX T3	4
16	ZNHX T3	4
8	ZNHX 04	5
10	ZNHX 04	5
12	ZNHX 04	5
16	ZNHX 04	5

- Складская программа
- Производство под заказ

Комплекующие

№ комплекта 3/4	Винт		Ключ TORX
	Обозначение	Крутящий момент, Нм	
1	CSX2531	1,2	T8
2	CSX2542	1,2	T8
3	CSX2553	1,2	T8
4	CSX4051	4	T15
5	CSX4061	4	T15



Дисковые фрезы AS490

с поперечным шпоночным пазом (продолжение таблицы)

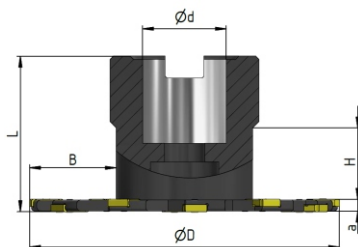

стр. D85

стр. D145

(мм)

Обозначение	Наличие	ØD	a	B	H	Эффективное число зубьев	Ød
AS490-R100.09.05.A27	○	100	9	26	50	5	27
AS490-R125.09.06.B40	○	125	9	25	50	6	40
AS490-R160.09.08.B40	○	160	9	42	50	8	40
AS490-R100.10.05.A27	○	100	10	26	50	5	27
AS490-R125.10.06.B40	●	125	10	25	50	6	40
AS490-R160.10.08.B40	●	160	10	42	50	8	40
AS490-R100.11.04.A27	○	100	11	26	50	4	27
AS490-R125.11.05.B40	○	125	11	25	50	5	40
AS490-R160.11.07.B40	○	160	11	42	50	7	40
AS490-R100.12.04.A27	○	100	12	26	50	4	27
AS490-R125.12.05.B40	●	125	12	25	50	5	40
AS490-R160.12.07.B40	●	160	12	42	50	7	40
AS490-R100.13.04.A27	○	100	13	26	50	4	27
AS490-R125.13.05.B40	○	125	13	25	50	5	40
AS490-R160.13.07.B40	○	160	13	42	50	7	40
AS490-R100.14.04.A27	○	100	14	26	50	4	27
AS490-R125.14.05.B40	○	125	14	25	50	5	40
AS490-R160.14.07.B40	○	160	14	42	50	7	40

Количество пластин	Пластина	№ комплекта 3/4
10	ZNHX T4	6
12	ZNHX T4	6
16	ZNHX T4	6
8	ZNHX 05	7
10	ZNHX 05	7
14	ZNHX 05	7
8	ZNHT T5	8
10	ZNHX T5	8
14	ZNHX T5	8
8	ZNHX 06	8
10	ZNHX 06	8
14	ZNHX 06	8
8	ZNHX T6	8
10	ZNHX T6	8
14	ZNHX T6	8
8	ZNHX 07	8
10	ZNHX 07	8
14	ZNHX 07	8

- Складская программа
- Производство под заказ

Комплекующие

№ комплекта 3/4	Винт		Ключ TORX
	Обозначение	Крутящий момент, Нм	
6	CSX4070	4	T15
7	CSX4080	4	T15
8	CSY5012	6	T20



Пластины ZNHX

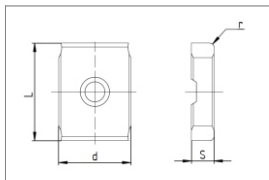

стр. D145

Область применения и описание
применяемых сплавов стр. D174-177

Обрабатываемые материалы	Стали	P	●	Применение ● - рекомендуемое ○ - возможное
	Нержавеющие стали	M	●	
	Чугуны	K		
	Цветные металлы	N		
	Жаропрочные и титановые сплавы	S	○	

Эскиз пластины	Обозначение пластин	L, мм	d, мм	S, мм	r, мм	с покрытием	Форма стружколома
						PP25CT	
	ZNHX 02-04-ML	10	7,5	2,3	0,4	●	
	ZNHX T2-04-ML	10	7,5	2,8	0,4	●	
	ZNHX 03-04-ML	10	7,5	3,3	0,4	●	
	ZNHX T3-04-ML	13	10	3,8	0,4	●	
	ZNHX 04-08-ML	13	10	4,3	0,8	●	
	ZNHX T4-04-ML	13	10	4,8	0,4	●	
	ZNHX T4-08-ML	13	10	4,8	0,8	●	
	ZNHX 05-04-ML	13	10	5,3	0,4	●	
	ZNHX 05-08-ML	13	10	5,3	0,8	●	
	ZNHX T5-04-ML	15	12	5,8	0,4	●	
	ZNHX T5-08-ML	15	12	5,8	0,8	●	
	ZNHX 06-04-ML	15	12	6,3	0,4	●	
	ZNHX 06-08-ML	15	12	6,3	0,8	●	
	ZNHX T6-08-ML	15	12	6,8	0,8	●	
	ZNHX T6-12-ML	15	12	6,8	1,2	●	
	ZNHX 07-08-ML	15	12	7,3	0,8	●	
	ZNHX 07-12-ML	15	12	7,3	1,2	●	



Регулируемые дисковые фрезы AS290
с продольным шпоночным пазом

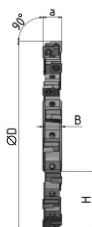

стр. D88 стр. D144

Обозначение	ØD	a	B	H	Эффективное число зубьев	Ød
AS290-100.0809.05.D27	100	8...9	8	25	5	27
AS290-125.0809.06.D32	125	8...9	8	32	6	32
AS290-160.0809.10.D40	160	8...9	8	50	10	40
AS290-100.1011.05.D32	100	10...11	10	25	5	32
AS290-125.1011.06.D40	125	10...11	10	32	6	40
AS290-160.1011.10.D40	160	10...11	10	50	10	40
AS290-100.1112.05.D32	100	11...12	11	25	5	32
AS290-125.1112.07.D40	125	11...12	11	32	7	40
AS290-160.1112.10.D40	160	11...12	11	50	10	40
AS290-100.1214.05.D32	100	12...14	12	25	5	32
AS290-125.1214.07.D40	125	12...14	12	32	7	40
AS290-160.1214.09.D40	160	12...14	12	50	9	40
AS290-200.1214.12.D50	200	12...14	12	63	12	50
AS290-100.1416.05.D32	100	14...16	14	25	5	32
AS290-125.1416.07.D40	125	14...16	14	32	7	40
AS290-160.1416.09.D40	160	14...16	14	50	9	40
AS290-200.1416.12.D50	200	14...16	14	63	12	50
AS290-100.1619.04.D32	100	16...19	16	25	4	32
AS290-125.1619.06.D40	125	16...19	16	32	6	40
AS290-160.1619.08.D40	160	16...19	16	50	8	40
AS290-200.1619.10.D50	200	16...19	16	63	10	50
AS290-250.1619.13.D60	250	16...19	16	82	13	60
AS290-315.1619.16.D60	315	16...19	16	114	16	60
AS290-100.1922.04.D32	100	19...22	19	25	4	32
AS290-125.1922.04.D40	125	19...22	19	32	4	40
AS290-160.1922.08.D40	160	19...22	19	50	8	40
AS290-200.1922.10.D50	200	19...22	19	63	10	50
AS290-250.1922.13.D60	250	19...22	19	82	13	60
AS290-315.1922.16.D60	315	19...22	19	114	16	60

Количество пластин					№ комплекта з/ч
SPGT 050204	SPGT 060204	SPGT 07T308	SPMT 09T308	SPMT 120408	
10					1
12					1
20					1
	10				2
	12				2
	20				2
		10			3
		14			3
		20			3
			10		4
			14		4
			18		4
			24		4
			10		5
			14		5
			18		5
			24		5
				8	6
				12	6
				16	6
				20	6
				26	6
				32	6
				8	7
				8	7
				16	7
				20	7
				26	7
				32	7

Комплектующие

№ комплекта з/ч	Кассета правая	Кассета левая	Винт кассеты	Винт пластины	Ключ пластины	Ключ кассеты
1	C05/1-R	C05/1-L	WF40	WT20040	T6	L2.5
2	C06-R	C06-L	WF50	WT22055	T6	L2.5
3	C07-R	C07-L	WF50	WT25070	T8	L2.5
4	C09T/1-R	C09T/1-L	WF60	WT40060	T15	L3.0
5	C09T/2-R	C09T/2-L	WF60	WT40060	T15	L3.0
6	C12/1-R	C12/1-L	WF80	WT50080	T20	L4.0
7	C12/2-R	C12/2-L	WF80	WT50080	T20	L4.0

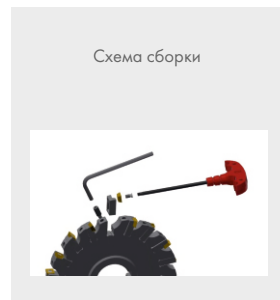



Регулируемые дисковые фрезы AS290
с поперечным шпоночным пазом

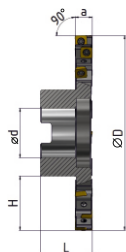

(мм)



стр. D88

стр. D144

Обозначение	ØD	a	H	L	Эффективное число зубьев	ød
AS290-R100.0809.05.B27	100	8...9	25	34	5	27
AS290-R125.0809.06.B32	125	8...9	33	38	6	32
AS290-R160.0809.10.B40	160	8...9	44	43	10	40
AS290-R100.1011.05.B27	100	10...11	25	34	5	27
AS290-R125.1011.06.B32	125	10...11	33	38	6	32
AS290-R160.1011.10.B40	160	10...11	44	43	10	40
AS290-R100.1112.05.B27	100	11...12	25	34	5	27
AS290-R125.1112.07.B32	125	11...12	33	38	7	32
AS290-R160.1112.10.B40	160	11...12	44	43	10	40
AS290-R100.1214.05.B27	100	12...14	25	34	5	27
AS290-R125.1214.07.B32	125	12...14	33	38	7	32
AS290-R160.1214.09.B40	160	12...14	44	43	9	40
AS290-R200.1214.12.C40	200	12...14	51	47	12	40
AS290-R100.1416.05.B27	100	14...16	25	34	5	27
AS290-R125.1416.07.B32	125	14...16	33	38	7	32
AS290-R160.1416.09.B40	160	14...16	44	43	9	40
AS290-R200.1416.12.C40	200	14...16	51	47	12	40
AS290-R100.1619.04.B27	100	16...19	25	34	4	27
AS290-R125.1619.06.B32	125	16...19	33	38	6	32
AS290-R160.1619.08.B40	160	16...19	44	43	8	40
AS290-R200.1619.10.C40	200	16...19	51	47	10	40
AS290-R250.1619.13.C60	250	16...19	59	50	13	60
AS290-R315.1619.16.C60	315	16...19	91	50	16	60
AS290-R100.1922.04.B27	100	19...22	25	34	4	27
AS290-R125.1922.04.B32	125	19...22	33	38	4	32
AS290-R160.1922.08.B40	160	19...22	44	43	8	40
AS290-R200.1922.10.C40	200	19...22	51	47	10	40
AS290-R250.1922.13.C60	250	19...22	59	50	13	60
AS290-R315.1922.16.C60	315	19...22	91	50	16	60

Количество пластин					№ комплекта 3/Ч
SPGT 050204	SPGT 060204	SPGT 07T308	SPMT 09T308	SPMT 120408	
10					1
12					1
20					1
	10				2
	12				2
	20				2
		10			3
		14			3
		20			3
			10		4
			14		4
			18		4
			24		4
			10		5
			14		5
			18		5
			24		5
				8	6
				12	6
				16	6
				20	6
				26	6
				32	6
				8	7
				8	7
				16	7
				20	7
				26	7
				32	7

Комплектующие

№ комплекта 3/Ч	Кассета правая	Кассета левая	Винт кассеты	Винт пластины	Ключ пластины	Ключ кассеты
1	C05/1-R	C05/1-L	WF40	WT20040	T6	L2.5
2	C06-R	C06-L	WF50	WT22055	T6	L2.5
3	C07-R	C07-L	WF50	WT25070	T8	L2.5
4	C09T/1-R	C09T/1-L	WF60	WT40060	T15	L3.0
5	C09T/2-R	C09T/2-L	WF60	WT40060	T15	L3.0
6	C12/1-R	C12/1-L	WF80	WT50080	T20	L4.0
7	C12/2-R	C12/2-L	WF80	WT50080	T20	L4.0

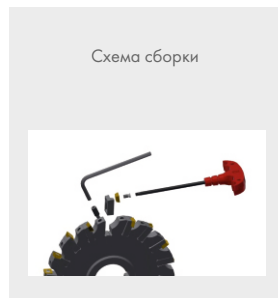

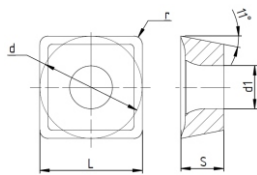

Пластины SPGT, SPKT, SPMT

	Обозначение	d	L	S	d ₁
	SPGT 0502	5	5	2,38	2,2
	SPGT 0602	6	6	2,38	2,6
	SPGT 07T3	7,94	7,94	3,97	2,8
	SPMT 09T3	9,525	9,525	3,97	4,4
	SPGT 0904	9,8	9,8	4,3	4,2
	SPGT 1104	11,5	11,5	4,76	4,4
	SPMT 1204	12,7	12,7	4,76	5,5



стр. D144

Область применения и описание применяемых сплавов стр. D174-177

Обрабатываемые материалы	Стали	P	○	●			●	Применение				
								● - рекомендуемое	○ - возможное			
	Нержавеющие стали	M	●	○	●		●	●	●	●	●	●
	Чугуны	K		○		●	●	●				●
	Цветные металлы	N				○						
	Жаропрочные и титановые сплавы	S	●		○		○	●		○		

Форма стружколома	Обозначение пластин	г, мм	С покрытием PVD					С покрытием CVD				
			MP30CT	PP30B	MP20B	KP30B	PP20	MP15	PC25	PC35	KC30	
	SPGT 060204-RS	0,4					●					
	SPGT 07T308-RS	0,8					●					
	SPGT 090408-RS	0,8					●					
	SPGT 110408-RS	0,8					●					
	SPGT 140512-RS	1,2					●					
	SPGT 050204-RM	0,4					●					
	SPGT 060204-RM	0,4					●					
	SPGT 07T308-RM	0,8					●					
	SPGT 090408-RM	0,8					●					
	SPGT 110408-RM	0,8					●					
	SPGT 140512-RM	1,2					●					



Дисковые фрезы AS100
с цилиндрическим хвостовиком

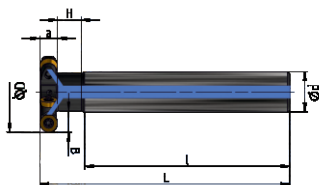

стр. D91



стр. D148

Обозначение	ØD	a	B	H	L	l	(мм)	
							Эффективное число зубьев	ød
AS100-R025.05.04.d12.C	25	5	6,9	10	110	94	4	12
AS100-R032.05.05.d16.C	32	5	8,4	10	130	114	5	16
AS100-R040.05.06.d20.C	40	5	10,4	10	140	124	6	20
AS100-R050.05.08.d20.C	50	5	12,9	10	150	134	8	25
AS100-R025.06.04.d12.C	25	6	6,9	10	110	93	4	12
AS100-R032.06.05.d16.C	32	6	8,4	10	130	113	5	16
AS100-R040.06.06.d20.C	40	6	10,4	10	140	123	6	20
AS100-R050.06.08.d25.C	50	6	12,9	10	150	133	8	25
AS100-R032.07.05.d16.C	32	7	8,4	10	130	112	5	16
AS100-R040.07.06.d20.C	40	7	9,4	10	140	122	6	20
AS100-R050.07.07.d25.C	50	7	12,4	10	150	132	7	25
AS100-R032.08.04.d16.C	32	8	8,4	10	130	111	4	16
AS100-R040.08.05.d20.C	40	8	10,4	10	140	121	5	20
AS100-R050.08.06.d25.C	50	8	12,9	10	150	131	6	25

Пластина	№ комплекта 3/4
RD□W 0501□□	1
RD□W 0501□□	1
RD□W 0501□□	1
RD□W 0501□□	1
RD□W 0602□□	2
RD□W 0602□□	2
RD□W 0602□□	2
RD□W 0602□□	2
RD□W 0702□□	3
RD□W 0702□□	3
RD□W 0702□□	3
RD□W 0803□□	3
RD□W 0803□□	3
RD□W 0803□□	3

Комплектующие

№ комплекта 3/4	Винт		Ключ TORX
	Обозначение	Крутящий момент, Нм	
1	WT20040	0,6	T6
2	WT22055	0,8	T6
3	WT25070	1,2	T8

ФРЕЗЫ С СМП

D



Дисковые фрезы AS100
с поперечным шпоночным пазом

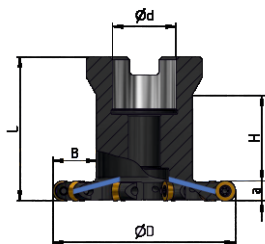

стр. D91

стр. D148

(мм)

Обозначение	ØD	a	B	H	L	Эффективное число зубьев	Ød
AS100-R063.05.10.A22.C	63	5	13,9	31,6	50	10	22
AS100-R063.06.10.A22.C	63	6	15	30,6	50	10	22
AS100-R063.07.10.A22.C	63	7	15	29,6	50	10	22
AS100-R063.08.08.A22.C	63	8	15	28,6	50	8	22
AS100-R080.08.10.A27.C	80	8	20	26,8	50	10	27
AS100-R063.10.06.A22.C	63	10	14,6	26,6	50	6	22
AS100-R080.10.08.A27.C	80	10	19,6	24,7	50	8	27
AS100-R063.12.06.A22.C	63	12	15	24,6	50	6	22
AS100-R080.12.08.A27.C	80	12	20	22,7	50	8	27

Пластина	№ комплекта 3/4
RD□W 0501□□	1
RD□W 0602□□	2
RD□W 0702□□	3
RD□W 0803□□	3
RD□W 0803□□	3
RD□W 10T3□□	4
RD□W 10T3□□	4
RD□W 1204□□	5
RD□W 1204□□	6

Комплектующие

№ комплекта 3/4	Комплект для использования СОЖ	Винт		Ключ TORX
		Обозначение	Крутящий момент, Нм	
1		WT20040	0,6	T6
2		WT22055	0,8	T6
3		WT25070	1,2	T8
4		WT25070	1,2	T8
5		WT40060	4	T15
6		WT40060	4	T15

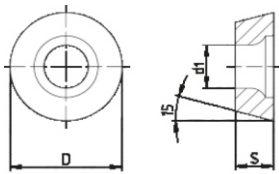

Пластины RDEW, RDMW

	Обозначение	D	S	d ₁
	RDEW 0501MO	5	1,51	2,2
	RDMW 0602MO	6	2,38	2,5
	RDEW 0702MO	7	2,38	2,8
	RDEW 0803MOT	8	3,18	2,94
	RDEW 10T3MOT	10	3,97	4,4
	RDEW 1204MOT	12	4,76	4,4



стр. D148

Область применения и описание
применяемых сплавов стр. D174-177

Обрабатываемые материалы	Стали	P	●	●	●	●	Применение ● - рекомендуемое ○ - возможное
	Нержавеющие стали	M	●	●		●	
	Чугуны	K		●	●	●	
	Цветные металлы	N					
	Жаропрочные и титановые сплавы	S					

Форма стружколома	Обозначение пластин	С покрытием PVD			
		PP15	PP20M	PP25M	PP20H
	RDEW 0501MO		●	●	
	RDMW 0602MO	●		●	●
	RDEW 0702MO		●	●	
	RDEW 0803MO		●	●	
	RDEW 10T3MOT		●	●	
	RDEW 1204MOT		●	●	



Т-образные фрезы AT290
с хвостовиком Weldon

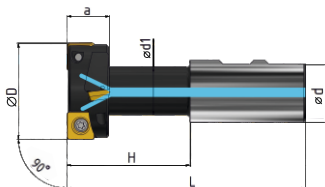

(мм)



стр. D94



стр. D149

Обозначение	Направление резания	ØD	a	H	L	ød1	Эффективное число зубьев	ød
AT290-R021.09.02.W12.C	R	21	9	29	74	10	2	12
AT290-R025.11.02.W16.C	R	25	11	34	82	12	2	16
AT290-R032.14.02.W16.C	R	32	14	42	90	15	2	16
AT290-R040.18.02.W25.C	R	40	18	52	108	19	2	25
AT290-R050.22.02.W32.C	R	50	22	64	124	25	2	32
AT290-R060.28.03.W32.C	R	60	28	79	139	30	3	32

Количество пластин					№ комплекта 3/4
SP6T 060204	SP6T 07T308	SP6T 090408	SP6T 110408	SP6T 140512	
4					1
4					1
	4				2
		2			3
			2		4
				2	4
			9		5

Комплектующие

№ комплекта 3/4	Винт		Ключ TORX
	Обозначение	Крутящий момент, Нм	
1	WT22055	0,8	T6
2	WT25070	1,2	T8
3	WT35080; WT40080	3; 4	T15
4	WT40080; WT50095	4; 6	T15; T20
5	WT40080	4	T15



Т-образные фрезы AT290
с хвостовиком конус Морзе

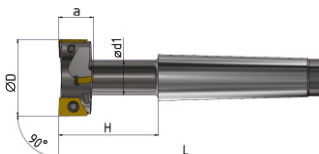

стр. D94



стр. D149

Обозначение	Направление резания	ØD	a	H	L	ød1	Эффективное число зубьев	Хвостовик конус Морзе
AT290-R021.09.02.MT2	R	21	9	29	98	10	2	2
AT290-R025.11.02.MT2	R	25	11	34	103	12	2	2
AT290-R032.14.02.MT3	R	32	14	42	128	15	2	3
AT290-R040.18.02.MT3	R	40	18	52	138	19	2	3
AT290-R050.22.02.MT4	R	50	22	64	173	25	2	4
AT290-R060.28.03.MT4	R	60	28	79	188	30	3	4

Количество пластин					№ комплекта 3/4
SP6T 060204	SP6T 07T308	SP6T 090408	SP6T 110408	SP6T 140512	
4					1
4					2
	4				2
		2			3
			2		4
				2	4
			9		5

Комплектующие

№ комплекта 3/4	Винт	Ключ TORX
1	WT22055	T6
2	WT25070	T8
3	WT35080; WT40080	T15
4	WT40080; WT50095	T15; T20
5	WT40080	T15

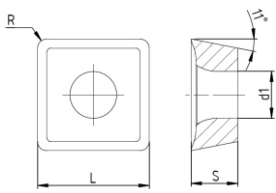

Пластины SPGT, SPKT, SPMT

	Обозначение	d	L	S	d ₁
	SPGT 0502	5	5	2,38	2,2
	SPGT 0602	6	6	2,38	2,6
	SPGT 07T3	7,94	7,94	3,97	2,8
	SPMT 09T3	9,525	9,525	3,97	4,4
	SPGT 0904	9,8	9,8	4,3	4,2
	SPGT 1104	11,5	11,5	4,76	4,4
	SPMT 1204	12,7	12,7	4,76	5,5
	SPGT 1405	14,3	14,3	5,2	5,75



стр. D149

Область применения и описание применяемых сплавов стр. D174-177

Применение

● - рекомендуемое ○ - возможное

Обработываемые материалы	Стали	P	○	●			●	●	●	●	●
	Нержавеющие стали	M	●	○	●		●		●	●	
	Чугуны	K		○			●		●		●
	Цветные металлы	N					○				
	Жаропрочные и титановые сплавы	S	●		○		○	●		○	

Форма стружколома	Обозначение пластин	г, мм	С покрытием PVD					С покрытием CVD			
			MP30CT	PP30B	MP20B	KP30B	PP20	MP15	PC25	PC35	KC30
	SPMT 09T308-M	0,8		●	●	●					
	SPMT120408-M	0,8		●	●	●					



Фасочные фрезы AC145

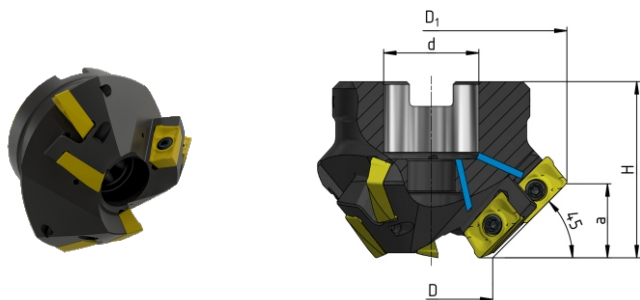

стр. D96



стр. D150

Обозначение	Наличие	Направление резания	(мм)							Тип посадки
			ØD	ØD1	H	a	Эффективное число зубьев	Ød		
AC145-R035.21.03.A27C	●	R	35	77	50	21	3	27	A	
AC145-R045.21.04.A27C	●	R	45	87	50	21	4	27	A	

Пластина	№ комплекта 3/4
APKT 1604 □□	1
APKT 1604 □□	1

- Складская программа
- Производство под заказ

Комплектующие

№ комплекта 3/4	Винт		Ключ TORX
	Обозначение	Крутящий момент, Нм	
1	WT40080	4	T15



Пластины АРКТ

	Обозначение	d	L	S	d ₁
	АРКТ 1604	9,33	17,88	5,76	4,4



стр. D150

Область применения и описание применяемых сплавов стр. D174-177

Обработываемые материалы	Стали	P	•		•	•	•		Применение • - рекомендуемое ○ - возможное
	Нержавеющие стали	M	•		•	•			
Чугуны	K		•	○			•		
Цветные металлы	N								
Жаропрочные и титановые сплавы	S	•	•			•		•	

Эскиз пластины	Обозначение пластин	г, мм	С покрытием PVD			С покрытием CVD		Без покрытия
			MP15	KP10	PC25	PC35	KC30	
	АРКТ 160408-RF	0,8	•		•	•		
	АРКТ 160408-RM	0,8	•	•	•	•	•	
	АРКТ 160416-RM	1,6	•					
	АРКТ 160408-AL	0,8						•



Фрезерование с высокими подачами «Highfeed» AHF100
удлиненная серия с цилиндрическим хвостовиком

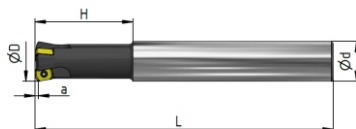
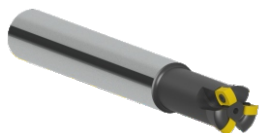

стр. D101

стр. D153

Обозначение	Наличие	Направление резания	(мм)					
			ØD	H	a	L	Эффективное число зубьев	Ød
AHF100-R032.11.02.d32M	●	R	32	70	2	200	2	32
AHF100-R032.11.02.d32M	○	R	32	70	2	200	2	32
AHF100-R033.11.03.d32M	○	R	33	50	2	250	3	32
AHF100-R033.11.03.d32M	○	R	33	50	2	250	3	32
AHF100-R025.09.02.d25M	○	R	25	100	1,5	200	2	25
AHF100-R025.09.03.d25M	○	R	25	110	1,5	200	3	25
AHF100-R030.09.03.d25M	○	R	30	120	1,5	220	3	32
AHF100-R032.09.03.d32M	○	R	32	120	1,5	220	3	32
AHF100-R032.09.03.d32M	○	R	32	120	1,5	220	3	32
AHF100-R033.09.04.d32M	○	R	33	30	1,5	250	4	32
AHF100-R040.09.04.d32M	○	R	40	40	1,5	250	4	32
AHF100-R040.09.04.d32M	○	R	40	40	1,5	250	4	32
AHF100-R016.09.05.d16M	●	R	16	30	1,5	100	5	16
AHF100-R020.06.02.d20M	○	R	20	80	1	160	2	20
AHF100-R021.06.02.d20M	○	R	21	20	1	150	2	20
AHF100-R025.06.04.d24M	●	R	25	60	1	180	4	24
AHF100-R025.06.04.d25M	○	R	25	60	1	180	4	25
AHF100-R026.06.05.d25M	○	R	26	30	1	200	5	25
AHF100-R026.06.04.d25M	○	R	26	30	1	200	4	25
AHF100-R030.06.05.d32M	○	R	30	120	1	200	5	32
AHF100-R030.06.05.d32M	○	R	30	120	1	200	5	32
AHF100-R032.06.04.d32M	○	R	32	120	1	200	4	32
AHF100-R033.06.05.d32M	●	R	33	40	1	220	5	32
AHF100-R033.06.05.d32M	○	R	33	50	1	250	5	32

Пластина	№ комплекта 3/4
BLMP 1105	1
BLMP 1105	1
BLMP 1105	1
BLMP 1105	1
BLMP 0904	2
BLMP 0904	2
BLMP 0904	2
BLMP 0904	2
BLMP 0904	2
BLMP 0904	2
BLMP 0904	2
BLMP 0904	2
BLMP 0904	2
BLMP 0904	2
BLMP 0904	2
BLMP 0904	2
BLMP 0603	3
BLMP 0603	3
BLMP 0603	3
BLMP 0603	3
BLMP 0603	3
BLMP 0603	3
BLMP 0603	3
BLMP 0603	3
BLMP 0603	3
BLMP 0603	3

- Складская программа
- Производство под заказ

Комплектующие

№ комплекта 3/4	Винт		Ключ TORX
	Обозначение	Крутящий момент, Нм	
1	CSD5012	6	T20
2	CSC3581	3	T15
3	CSC2560	1,2	T8



Фрезерование с высокими подачами «Highfeed» AHF100
длинная серия с цилиндрическим хвостовиком

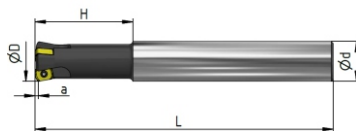
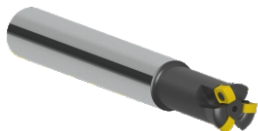

(мм)

Обозначение	Наличие	Направление резания	ØD	H	a	L	Эффективное число зубьев	ød
AHF100-R026.09.03.d25L	○	R	26	30	1,5	220	3	25
AHF100-R016.06.02.d15L	●	R	16	40	1	150	2	15
AHF100-R016.06.02.d16L	○	R	16	40	1	150	2	16
AHF100-R017.06.02.d16L	○	R	17	20	1	200	2	16
AHF100-R018.06.02.d16L	○	R	18	25	1	150	2	16
AHF100-R020.06.02.d20L	●	R	20	80	1	200	2	20
AHF100-R020.06.03.d19L	○	R	20	80	1	180	3	19
AHF100-R021.06.03.d20L	○	R	21	20	1	200	3	20
AHF100-R025.06.04.d25L	○	R	25	40	1	250	4	25
AHF100-R026.06.03.d25L	○	R	26	30	1	250	3	25
AHF100-R026.06.04.d25L	○	R	26	30	1	250	4	25
AHF100-R033.06.04.d32L	○	R	33	50	1	300	4	32
AHF100-R035.06.04.d32L	○	R	35	50	1	300	4	32
AHF100-R035.06.05.d32L	○	R	35	50	1	300	5	32

- Складская программа
- Производство под заказ



стр. D101

стр. D153

Пластина	№ комплекта 3/4
BLMP 0904	2
BLMP 0603	3
BLMP 0603	3
BLMP 0603	3
BLMP 0603	3
BLMP 0603	3
BLMP 0603	3
BLMP 0603	3
BLMP 0603	3
BLMP 0603	3
BLMP 0603	3
BLMP 0603	3
BLMP 0603	3
BLMP 0603	3
BLMP 0603	3

Комплектующие

№ комплекта 3/4	Винт		Ключ TORX
	Обозначение	Крутящий момент, Нм	
2	CSC3581	3	T15
3	CSC2560	1,2	T8



Пластины BLMP

	Обозначение	L	d	S
	BLMP 0603	9	6,39	3,73
	BLMP 0904	11,9	9,18	4,8
	BLMP 1105	14,6	11,2	6,54



стр. D153

Область применения и описание применяемых сплавов стр. D174-177

Обрабатываемые материалы	Стали	P	●	●	○	●	Применение ● - рекомендуемое ○ - возможное
	Нержавеющие стали	M	●	●	●		
	Чугуны	K		○		●	
	Цветные металлы	N				●	
	Жаропрочные и титановые сплавы	S			●		

Форма стружколома	Обозначение пластин	С покрытием PVD			Режущая кромка
		PP25CT	PP30CT	MP30CT	
	BLMP 0603R-M	●	●	●	
	BLMP 0904R-M	●	●	●	
	BLMP 1105R-M	●	●	●	
	BLMP 0603R-MM	●	●	●	
	BLMP 0904R-MM	●	●	●	
	BLMP 1105R-ML	●	●	●	



Фрезерование с высокими подачами «Highfeed» AHF200
с поперечным шпоночным пазом

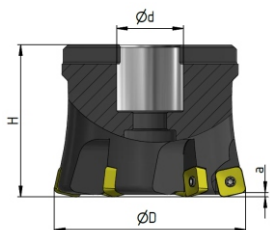
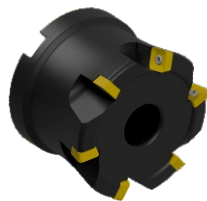

стр. D103 стр. D152

(мм)

Обозначение	Наличие	Направление резания	ØD	H	a	Эффективное число зубьев	Ød	Тип посадки
AHF200-R050.13.03.A22	○	R	50	40	5	3	22	A
AHF200-R050.13.04.A22	●	R	50	40	5	4	22	A
AHF200-R052.13.04.A22	○	R	52	40	5	4	22	A
AHF200-R052.13.05.A22	○	R	52	40	5	5	22	A
AHF200-R063.13.04.A22	○	R	63	50	5	4	22	A
AHF200-R063.13.05.A22	●	R	63	50	5	5	22	A
AHF200-R063.13.04.A27	○	R	63	50	5	4	27	A
AHF200-R066.13.05.A27	○	R	66	50	5	5	27	A
AHF200-R080.13.05.A27	●	R	80	60	5	5	27	A
AHF200-R080.13.06.A27	○	R	80	60	5	6	27	A
AHF200-R080.13.05.B32	○	R	80	60	5	5	32	B
AHF200-R100.13.06.B32	●	R	100	60	5	6	32	B

Пластина	№ комплекта 3/4
SBMX 1306	1
SBMX 1306	1
SBMX 1306	1
SBMX 1306	1
SBMX 1306	1
SBMX 1306	1
SBMX 1306	1
SBMX 1306	1
SBMX 1306	1
SBMX 1306	1
SBMX 1306	1
SBMX 1306	1
SBMX 1306	1
SBMX 1306	1
SBMX 1306	1

- Складская программа
- Производство под заказ

Комплектующие

№ комплекта 3/4	Винт		Ключ TORX
	Обозначение	Крутящий момент, Нм	
1	CSG5012-P	6	CTS20W-P



Пластины SBMX

	Обозначение	L	S	d
	SBMX 1306	13,05	6,65	2



стр. D152

Область применения и описание применяемых сплавов стр. D174-177

Обрабатываемые материалы	Стали	P	●	●			Применение ● - рекомендуемое ○ - возможное
	Нержавеющие стали	M	●	●			
	Чугуны	K		○	●	●	
	Цветные металлы	N					
	Жаропрочные и титановые сплавы	S					

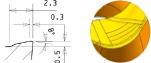
Эскиз пластины	Обозначение пластин	r, мм	С покрытием PVD				Форма стружколома
			PP25CT	PP30CT	KP20CT	KP25CT	
	SBMX 130625-M	2,5	●	●	●	●	



Фрезерование с высокими подачами "Highfeed" ANF300 с поперечным шпоночным пазом

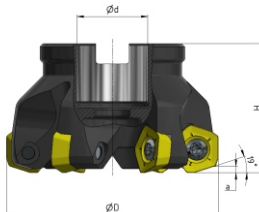

Фактический угол в плане может отличаться от указанного на величину допуска

(мм)

Обозначение	Наличие	Направление резания	ϕD	H	a	Эффективное число зубьев	ϕd	Тип посадок	Внутренний подвод СОЖ
ANF300-R042.02.03.A16	●	R	42	40	2	3	16	A	Нет
ANF300-R050.02.04.A22	●	R	50	40	2	4	22	A	Нет
ANF300-R052.02.04.A22	●	R	52	40	2	4	22	A	Нет
ANF300-R063.02.05.A22	●	R	63	40	2	5	22	A	Нет
ANF300-R066.02.06.A22	●	R	66	40	2	6	22	A	Нет
ANF300-R080.02.05.A27	●	R	80	50	2	5	27	A	Нет
ANF300-R100.02.06.B32	●	R	100	50	2	6	32	B	Нет
ANF300-R100.02.08.B32	●	R	100	50	2	8	32	B	Нет

стр. D105

стр. D151

Применяемые СМП	№ комплекта 3/4
PXKT 0905	1
PXKT 0905	1
PXKT 0905	1
PXKT 0905	1
PXKT 0905	1
PXKT 0905	1
PXKT 0905	1
PXKT 0905	1
PXKT 0905	1

- Складская программа
- Производство под заказ

Комплектующие

№ комплекта 3/4	Винт		Ключ TORX
	Обозначение	Крутящий момент, Нм	
1	CSD5012	9	T20



Пластины РХКТ

	Обозначение	d	s	b
	РХКТ 090530R-M	13,5	5,45	-
	РХКТ 090508R-MW	13,5	5,45	2,1



стр. D151

Область применения и описание
применяемых сплавов стр. D174-177

Обработываемые материалы	Стали	P	●	●				Применение ● - рекомендуемое ○ - возможное
	Нержавеющие стали	M	●	●		●		
	Чугуны	K			●			
	Цветные металлы	N					●	
	Жаропрочные и титановые сплавы	S				○		

Эскиз пластины	Обозначение пластин	r, мм	С покрытием PVD				
			PP30CT	PP25CT	KP25CT	MP20CT	N10CT
	РХКТ 090508R-MW	0,8	●	●		●	
	РХКТ 090530R-M	0,8	●	●			



Профильные фрезы АВ100 с хвостовиком Weldon

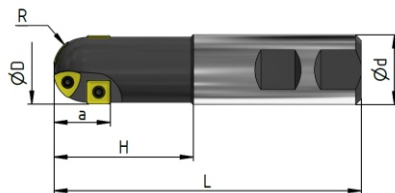

стр. D107

стр. D156

(мм)

Обозначение	Наличие	Направление резания	ØD	H	a	L	Эффективное число зубьев	ød
AB100-R030.15.01.W32	●	R	30	80	30	200	1	32
AB100-R040.20.01.W40	●	R	40	80	40	250	1	40
AB100-R050.25.01.W40	●	R	50	80	45	300	1	40

Пластина		№ комплекта 3/4
TR1516□□	SP□□09	1
TR2020□□	SP□□12	2
TR2520□□	SP□□12	3

- Складская программа
- Производство под заказ

Комплектующие

№ комплекта 3/4	Винт		Ключ TORX
	Обозначение	Крутящий момент, Нм	
1	M4X10,5 TR1516 M4X9 SPMT09T308	4	T15
2	M5X10 TR2020 M5X10,5 SPMT120408	6	T20
3	M5X12 TR2520 M5X10,5 SPMT120408	6	T20

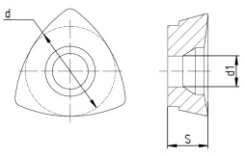

Пластины профильные треугольные

	Обозначение	d	s	d ₁
	TR15165T310	9,53	3,97	4,4
	TR20200515	12,7	5,56	5,4
	TR25200515	12,7	5,56	5,4



стр. D156

Область применения и описание применяемых сплавов стр. D174-177

Обработываемые материалы	Стали	P	●			Применение ● - рекомендуемое ○ - возможное
	Нержавеющие стали	M	○	●		
	Чугуны	K	○		●	
	Цветные металлы	N			○	
	Жаропрочные и титановые сплавы	S		○		

Эскиз пластины	Обозначение пластин	Радиус вершин r, мм	С покрытием PVD		
			PP30B	MP30B	KP30B
	TR15165T310	15	●	●	●
	TR20200515	20	●	●	●
	TR25200515	25	●	●	●

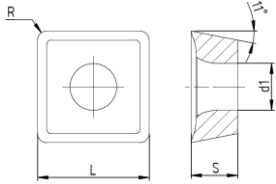

Пластины SPGT, SPKT, SPMT

	Обозначение	d	L	S	d ₁
	SPGT 0502	5	5	2,38	2,2
	SPGT 0602	6	6	2,38	2,6
	SPGT 07T3	7,94	7,94	3,97	2,8
	SPMT 09T3	9,525	9,525	3,97	4,4
	SPGT 0904	9,8	9,8	4,3	4,2
	SPGT 1104	11,5	11,5	4,76	4,4
	SPMT 1204	12,7	12,7	4,76	5,5
	SPGT 1405	14,3	14,3	5,2	5,75









стр. D156

Область применения и описание применяемых сплавов стр. D174-177

Применение
● - рекомендуемое ○ - возможное

Обрабатываемые материалы	Стали	P	○	●			●	●	●	●	●
	Нержавеющие стали	M	●	○	●		●		●	●	
	Чугуны	K		○			●	●			●
	Цветные металлы	N					○				
	Жаропрочные и титановые сплавы	S	●		○		○	●		○	

Форма стружколома	Обозначение пластин	г, мм	С покрытием PVD					С покрытием CVD			
			MP30CT	PP30B	MP20B	KP30B	PP20	MP15	PC25	PC35	KC30
	SPKT 120408-KM	0,8	●								
	SPMT 09T308-M	0,8		●	●	●					
	SPMT120408-M	0,8		●	●	●					
	SPMT120408	0,8							●	●	
	SPGT 050204-RS	0,4						●			
	SPGT 060204-RS	0,4						●			
	SPGT 07T308-RS	0,8						●			
	SPGT 090408-RS	0,8						●			
	SPGT 110408-RS	0,8						●			
	SPGT 140512-RS	1,2						●			
	SPGT 050204-RM	0,4						●			
	SPGT 060204-RM	0,4						●			
	SPGT 07T308-RM	0,8						●			
	SPGT 090408-RM	0,8						●			
	SPGT 110408-RM	0,8						●			
	SPGT 140512-RM	1,2						●			
	SPMT 09T308-RR	0,8						●	●	●	



Профильные фрезы АВ200
с хвостовиком Weldon

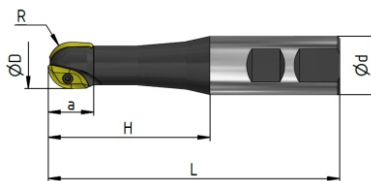

стр. D110

стр. D155

(мм)

Обозначение	Наличие	Направление резания	ØD	H	a	L	Эффективное число зубьев	ød
AB200-R020.18.01.W25	●	R	20	70	18	160	1	25
AB200-R030.25.01.W32	●	R	30	90	25	170	1	32
AB200-R040.35.01.W40	●	R	40	120	35	250	1	40
AB200-R050.40.01.W40	●	R	50	100	40	250	1	40

Пластина		№ комплекта 3/4
S□220HM	S□220HS	1
S□230HM	S□230HS	2
S□240HMN	S□240HSN	3
S□250HMN	S□250HSN	3

- Складская программа
- Производство под заказ

Комплектующие

№ комплекта 3/4	Винт		Ключ TORX
	Обозначение	Крутящий момент, Нм	
1	M3X8 SWB220	1,8	T8
2	M5X10 SWB230	6	T20
3	M6X14 SWB240 SWB250	8	T25

ФРЕЗЫ С СМП

D

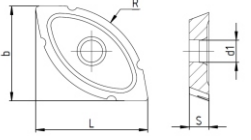
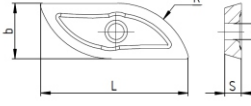

Пластины профильные

	Обозначение	L	d	S	d₁
	SWB220HM	15,8	9,9	3,65	3,5
	SWB230HM	22,2	14,8	5,35	5,6
	SWB240HMN	30,4	20,8	6,85	6,8
	SWB250HMN	34,4	25,7	7	6,8
	SWB220HS	20	8,2	5,35	3,5
	SWB230HS	27,5	12,3	5,35	5,6
	SWB240HSN	37,5	16,3	6,85	6,8
	SWB250HSN	42,6	20,8	7	6,8



стр. D155

Область применения и описание применяемых сплавов стр. D174-177

Обрабатываемые материалы	Стали	P	●			Применение ● - рекомендуемое ○ - возможное
	Нержавеющие стали	M	○	●		
	Чугуны	K	○		●	
	Цветные металлы	N			○	
	Жаропрочные и титановые сплавы	S		○		

Эскиз пластины	Обозначение пластин	R, мм	С покрытием PVD		
			PP30B	MP30B	KP30B
	SWB220HM	10	●	●	●
	SWB230HM	15	●	●	●
	SWB240HMN	20	●	●	●
	SWB250HMN	25	●	●	●
	SWB220HS	10	●	●	●
	SWB230HS	15	●	●	●
	SWB240HSN	20	●	●	●
	SWB250HSN	25	●	●	●



Профильные фрезы АВ300
с цилиндрическим хвостовиком

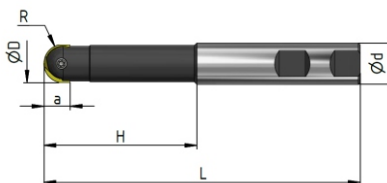

стр. D112

стр. D154

Обозначение	Наличие	Направление резания	ØD	H	a	L	Эффективное число зубьев	(мм)	
								ØD	ød
AB300-R016.08.01.d16	●	R	16	70	8	140	1	16	
AB300-R020.10.01.d20	●	R	20	115	10	191	1	20	
AB300-R025.12.01.d25	●	R	25	135	12	215	1	25	
AB300-R030.15.01.d32	●	R	30	160	15	240	1	32	
AB300-R032.16.01.d32	●	R	32	220	16	300	1	32	

Пластина	№ комплекта 3/4
JQM-160	1
JQM-200	2
JQM-250	3
JQM-300	4
JQM-320	4

- Складская программа
- Производство под заказ

Комплектующие

№ комплекта 3/4	Винт		Ключ TORX
	Обозначение	Крутящий момент, Нм	
1	M40P070-132	4	T15
2	M50P080-128	6	T20
3	M60P100-202	8	T25
4	M80P125-252	10	T30
5	M80P125-252	10	T30

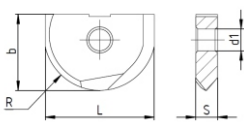

Пластины профильные сферические

	Обозначение	L	d	S	d ₁
	JQM-160	16	12	4	4,5
	JQM-200	20	15	5	5,5
	JQM-250	25	18,5	6	6,5
	JQM-300	30	22,5	7	8,5
	JQM-320	32	23,5	7	8,5



стр. D154

Область применения и описание применяемых сплавов стр. D174-177

Обрабатываемые материалы	Стали	P	●			Применение ● - рекомендуемое ○ - возможное
	Нержавеющие стали	M	○	●		
	Чугуны	K	○		●	
	Цветные металлы	N			○	
	Жаропрочные и титановые сплавы	S		○		

Эскиз пластины	Обозначение пластин	R, мм	С покрытием PVD		
			PP30B	MP20B	KP30B
	JQM-160	8	●	●	●
	JQM-200	10	●	●	●
	JQM-250	12,5	●	●	●
	JQM-300	15	●	●	●
	JQM-320	16	●	●	●



Резьбофрезы AR100
с хвостовиком Weldon

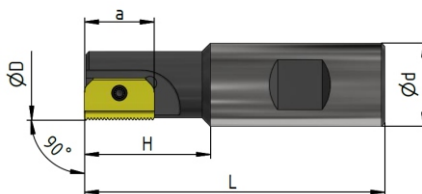

стр. D116-117

стр. D157

(мм)

Обозначение	Наличие	Направление резания	ØD	H	a	L	Эффективное число зубьев	Ød
AR100-R010.12.01.W16	●	R	10	20	12	85	1	16
AR100-R012.14.01.W20	●	R	12	23	14	80	1	20
AR100-R015.14.01.W20	●	R	15	26	14	85	1	20
AR100-R017.14.01.W20	●	R	17	35	14	85	1	20
AR100-R018.21.01.W20	●	R	18	35	21	85	1	20
AR100-R021.21.01.W20	●	R	21	44	21	94	1	20
AR100-R029.30.01.W25	●	R	29	52	30	110	1	25
AR100-R048.40.01.W40	●	R	48	83	40	153	1	40
AR100-R020.14.02.W20	●	R	20	37	14	93	2	20
AR100-R020.14.02.W20	●	R	20	57	14	113	2	20
AR100-R030.21.02.W25	●	R	30	52	21	133	2	25
AR100-R030.21.02.W25	●	R	30	80	21	140	2	25
AR100-R040.30.02.W32	●	R	40	70	30	135	2	32
AR100-R040.30.02.W32	●	R	40	103	30	170	2	32
AR100-R050.40.02.W40	●	R	50	80	40	153	2	40

Пластина	№ комплекта 3/4
12N □□	1
14N/E□□	2
14N/E□□	2
14N/E□□	2
21N/E□□	3
21N/E□□	3
30N/E□□	4
40N/E□□	5
14N/E□□	2
14N/E□□	2
21N/E□□	3
21N/E□□	3
30N/E□□	4
30N/E□□	4
40N/E□□	5

- Складская программа
- Производство под заказ

Комплектующие

№ комплекта 3/4	Винт		Ключ TORX
	Обозначение	Крутящий момент, Нм	
1	L60M2,5x6	1,2	T8
2	L60M3x8	1,8	T10
3	L60M3,5x10	2	T10
4	L60M4x0,5x11,5	4	T15
5	L60M5x0,8x14	6	T20



Резьбофрезы AR100 с цилиндрическим хвостовиком

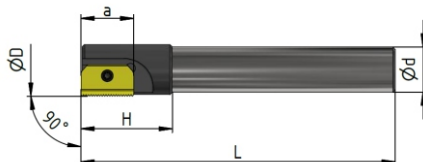
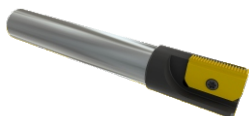

стр. D116-117 стр. D157

(мм)

Обозначение	Наличие	Направление резания	ØD	a	L	Эффективное число зубьев	Ød
AR100-R025.21.01.d20	○	R	25	21	125	1	20
AR100-R031.30.01.d25	○	R	31	30	150	1	25
AR100-R038.30.01.d32	○	R	38	30	150	1	32
AR100-R038.40.01.d32	○	R	38	40	180	1	32
AR100-R048.40.01.d40	○	R	48	40	210	1	40
AR100-R010.12.01.d08	○	R	10	12	125	1	8
AR100-R014.14.01.d10	○	R	14	14	110	1	10
AR100-R014.14.01.d10	○	R	14	14	150	1	10
AR100-R016.14.01.d12	○	R	16	14	175	1	12
AR100-R021.21.01.d16	○	R	21	21	200	1	16
AR100-R027.30.01.d20	○	R	27	30	180	1	20
AR100-R027.30.01.d20	○	R	27	30	270	1	20

Пластина	№ комплекта 3/4
21N/E□□	3
21N/E□□	4
30N/E□□	4
40N/E□□	5
40N/E□□	5
12N/E□□	1
14N/E□□	2
14N/E□□	2
14N/E□□	2
21N/E□□	3
30N/E□□	4
30N/E□□	4

- Складская программа
- Производство под заказ

Комплектующие

№ комплекта 3/4	Винт		Ключ TORX
	Обозначение	Крутящий момент, Нм	
1	L60M2,5x6	1,2	T8
2	L60M3x8	1,8	T10
3	L60M3,5x10	2	T10
4	L60M4x0,5x11,5	4	T15
5	L60M5x0,8x14	6	T20



Резьбофрезы AR100
с поперечным шпоночным пазом

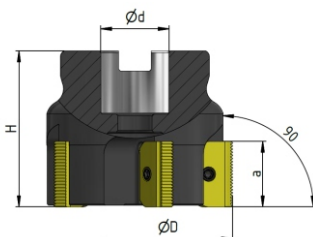
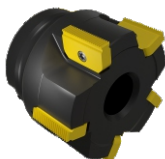

стр. D116-117 стр. D157

(мм)

Обозначение	Наличие	Направление резания	ϕD	a	H	Эффективное число зубьев	ϕd
AR100-R063.21.05.A22	●	R	63	21	50	5	22
AR100-R063.30.04.A22	●	R	63	30	50	4	22
AR100-R080.30.04.A27	●	R	80	30	55	4	27
AR100-R100.30.04.A32	●	R	100	30	60	4	32
AR100-R080.40.04.A27	●	R	80	40	65	4	27
AR100-R100.40.04.A32	●	R	100	40	70	4	32

Пластина	№ комплекта 3/4
21N/E□□	1
30N/E□□	2
30N/E□□	2
30N/E□□	2
40N/E□□	3
40N/E□□	3

- Складская программа
- Производство под заказ

Комплектующие

№ комплекта 3/4	Винт		Ключ TORX
	Обозначение	Крутящий момент, Нм	
1	L60M3,5x10	2	T15
2	L60M4x0,5x11,5	4	T15
3	L60M5x0,8x14	6	T20



Пластины для резбифрез метрические ISO (M)

	Обозначение	L	d	S
	12N□□	12	6	2,38
	14N□□	14	7,5	3,1
	21N□□	21	12	4,7
	30N□□	30	16	5,5
	40N□□	40	20	6,3



стр. D157

Область применения и описание применяемых сплавов стр. D174-177

Обрабатываемые материалы	Стали	P	●	Применение ● - рекомендуемое ○ - возможное
	Нержавеющие стали	M	●	
	Чугуны	K	○	
	Цветные металлы	N	○	
	Жаропрочные и титановые сплавы	S	○	

	Шаг, мм	Пластины для наружного фрезерования	Пластины для внутреннего фрезерования	MG20G
		0,5	-	12N0.5ISO
	0,75	-	12N0.75ISO	●
	1	-	12N1.0ISO	●
	1,25	-	12N1.25ISO	●
	1,5	-	12N1.5ISO	●
	0,5	14E0.5ISO	14N0.5ISO	●
	0,75	14E0.75ISO	14N0.75ISO	●
	1	14E1.0ISO	14N1.0ISO	●
	1,25	14E1.25ISO	14N1.25ISO	●
	1,5	14E1.5ISO	14N1.5ISO	●
	2	14E2.0ISO	14N2.0ISO	●
	2,5	14E2.5ISO	14N2.5ISO	●
	1	21E1.0ISO	21N1.0ISO	●
	1,25	21E1.25ISO	21N1.25ISO	●
	1,5	21E1.5ISO	21N1.5ISO	●
	2	21E2.0ISO	21N2.0ISO	●
	2,5	21E2.5ISO	21N2.5ISO	●
	3	21E3.0ISO	21N3.0ISO	●
	3,5	-	21N3.5ISO	●
	1,5	30E1.5ISO	30N1.5ISO	●
	2	30E2.0ISO	30N2.0ISO	●
	2,5	30E2.5ISO	30N2.5ISO	●
	3	30E3.0ISO	30N3.0ISO	●
	3,5	30E3.5ISO	30N3.5ISO	●
	4	30E4.0ISO	30N4.0ISO	●
	4,5	-	30N4.5ISO	●
	5	-	30N5.0ISO	●
	1,5	40E1.5ISO	40E1.5ISO	●
	2	40E2.0ISO	40E2.0ISO	●
	3	40E3.0ISO	40E3.0ISO	●
	3,5	-	40E3.5ISO	●
	4	40E4.0ISO	40E4.0ISO	●
	4,5	-	40E4.5ISO	●
	5	40E5.0ISO	40E5.0ISO	●
	5,5	-	40E5.5ISO	●
	6	-	40E6.0ISO	●

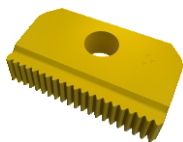



Пластины для резьбофрез резьба Витворта WHITWORTH (BSW, BSF, BSP)

	Обозначение	L	d	S
	12 □□	12	6	2,38
	14 □□	14	7,5	3,1
	21 □□	21	12	4,7
	30 □□	30	16	5,5
	40 □□	40	20	6,3



стр. D157

Область применения и описание применяемых сплавов стр. D174-177

Обрабатываемые материалы	Стали	P	●	Применение ● - рекомендуемое ○ - возможное
	Нержавеющие стали	M	●	
	Чугуны	K	○	
	Цветные металлы	N	○	
	Жаропрочные и титановые сплавы	S	○	

	ТPI, ниток на дюйм	Обозначение пластин	MG20G
	19	12-19W	●
	24	14-24W	●
	20	14-20W	●
	19	14-19W	●
	16	14-16W	●
	14	14-14W	●
	11	14-11W	●
	20	21-20W	●
	19	21-19W	●
	16	21-16W	●
	14	21-14W	●
	11	21-11W	●
	16	30-16W	●
	14	30-14W	●
	11	30-11W	●
	11	40-11W	●
	8	40-8W	●



Канавочные фрезы AG100 с хвостовиком Weldon

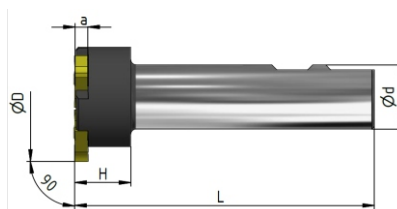

стр. D120

стр. D158

(мм)

Обозначение	Наличие	Направление резания	ØD	H	a	L	Эффективное число зубьев	Ød
AG100-R025.32.01.W25	●	R	25	40	3	125	1	25
AG100-R032.32.01.W32	●	R	32	77	3	150	1	32
AG100-R039.32.03.W25	●	R	39	23	3	125	3	25
AG100-R044.43.03.W25	●	R	44	23	4,8	125	3	25

Тип пластины	№ комплекта 3/4
TGF32L□□	1
TGF32L□□	1
TGF32L□□	1
TT43L□□	2

- Складская программа
- Производство под заказ

Комплектующие

№ комплекта 3/4	Винт		Ключ TORX
	Обозначение	Крутящий момент, Нм	
1	CSC4090	4	T15
2	CSG5016	6	T20



Канавочные фрезы AG100
с поперечным шпоночным пазом

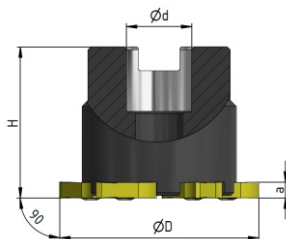

(мм)



стр. D120

стр. D158

Обозначение	Наличие	Направление резания	ØD	a	H	Эффективное число зубьев	Ød	Тип пластины
AG100-R063.32.07.A22	●	R	63	3,5	40	7	22	A
AG100-R063.43.06.A22	●	R	63	6	40	6	22	A
AG100-R080.32.09.A27	●	R	80	3,5	50	9	27	A
AG100-R080.43.08.A27	●	R	80	6	50	8	27	A
AG100-R100.32.11.B32	○	R	100	3,5	50	11	32	B
AG100-R100.43.10.B32	○	R	100	6	50	10	32	B
AG100-R125.32.13.B40	○	R	125	3,5	63	13	40	B
AG100-R125.43.12.B40	○	R	125	6	63	12	40	B

Тип пластины	№ комплекта 3/4
TGF32L□□	1
TT43L□□	2
TGF32L□□	1
TT43L□□	2
TGF32L□□	1
TT43L□□	2
TGF32L□□	1
TT43L□□	2

- Складская программа
- Производство под заказ

Комплектующие

№ комплекта 3/4	Винт		Ключ TORX
	Обозначение	Крутящий момент, Нм	
1	CSC4090	4	T15
2	CSG5016	6	T20



Пластины канавочные TGF32, TT43



	Обозначение	L	d	S
	TGF32L	16	9,525	3,18
	TT43L	22	12,7	5



стр. D158

Область применения и описание применяемых сплавов стр. D174-177

Обрабатываемые материалы	Стали	P	●	Применение ● - рекомендуемое ○ - возможное
	Нержавеющие стали	M	●	
	Чугуны	K	○	
	Цветные металлы	N	○	
	Жаропрочные и титановые сплавы	S	○	

Эскиз пластины	Обозначение	W	m	r	MG20G
	TGF32L150	1,5	2	0,1	●
	TGF32L200	2	2,8	0,15	●
	TGF32L250	2,5	2,8	0,15	●
	TGF32L300	3	2,8	0,15	●
	TGF32L350	3,5	2,8	0,15	●
Другие модели серии TGF32 представлены на стр. B9-B12					●
	TT43L200	2	4,8	0,2	●
	TT43L250	2,5	4,8	0,2	●
	TT43L300	3	4,8	0,2	●
	TT43L350	3,5	4,8	0,2	●
	TT43L400	4	4,8	0,2	●
	TT43L200-R1.0	2	4,8	1	●
	TT43L250-R1.25	2,5	4,8	1,25	●
	TT43L300-R1.5	3	4,8	1,5	●
	TT43L350-R1.75	3,5	4,8	1,75	●
	TT43L400-R2.0	4	4,8	2	●



Рекомендуемые режимы резания при обработке фрезами AF790								
ISO	Обрабатываемый материал	Твердость, НВ	Применяемая пластина	Стружкойлом	Глубина резания a_p , мм	Подача f_z (мм/зуб)		
						$\geq 60\%$	30%	10%
P	Нелегированная сталь	180	SNHU 1205	M	6	0,08-0,17	0,12-0,2	0,15-0,28
			SNHU 1205	MW	6	0,08-0,16	0,11-0,19	0,14-0,27
	Низколегированная сталь	180-280	SNHU 1205	M	6	0,07-0,15	0,11-0,18	0,14-0,25
			SNHU 1205	MW	6	0,07-0,14	0,1-0,17	0,13-0,24
	Высоколегированная сталь	280-360	SNHU 1205	M	5	0,06-0,14	0,1-0,16	0,13-0,23
			SNHU 1205	MW	5	0,06-0,13	0,09-0,15	0,12-0,22
M	Нержавеющая сталь	180-270	SNHU 1205	M	5	0,05-0,13	0,09-0,14	0,12-0,21
			SNHU 1205	MW	5	0,05-0,12	0,08-0,14	0,11-0,2
K	Чугун	160-260	SNHU 1205	M	6	0,05-0,12	0,08-0,13	0,11-0,19
			SNHU 1205	MW	6	0,05-0,11	0,08-0,12	0,01-0,18
S	Жаропрочные сплавы	270-350	SNHU 1205	M	4	0,04-0,1	0,07-0,11	0,1-0,17
			SNHU 1205	MW	4	0,04-0,1	0,07-0,1	0,1-0,16

$\% = a_p / D$, где a_p - ширина фрезерования, мм

Вышеуказанные параметры являются только приблизительными рекомендуемыми значениями, конкретные параметры обработки должны быть скорректированы в соответствии с фактическими условиями работы.



Рекомендуемые режимы резания при обработке фрезами AF690								
ISO	Обрабатываемый материал	Твердость, НВ	Применяемая пластина	Стружкойлом	Глубина резания a_p , мм	Подача f_z (мм/зуб)		
						$\geq 60\%$	30%	10%
P	Нелегированная сталь	180	XNHU 04	ML	1-3	0,05-0,12	0,08-0,16	0,1-0,2
			XNHU 08	ML	1-7	0,07-0,14	0,1-0,19	0,13-0,24
			XNHU 08	TR	1-7	0,08-0,17	0,11-0,23	0,14-0,29
	Низколегированная сталь	180-280	XNHU 04	ML	1-3	0,05-0,11	0,07-0,14	0,09-0,18
			XNHU 08	ML	1-7	0,07-0,13	0,09-0,17	0,12-0,22
			XNHU 08	TR	1-7	0,08-0,16	0,1-0,2	0,13-0,26
	Высоколегированная сталь	280-360	XNHU 04	ML	1-3	0,05-0,1	0,06-0,13	0,08-0,16
			XNHU 08	ML	1-7	0,06-0,12	0,08-0,15	0,11-0,2
			XNHU 08	TR	1-7	0,08-0,14	0,1-0,18	0,14-0,24
M	Нержавеющая сталь	180-270	XNHU 04	ML	1-3	0,05-0,09	0,05-0,12	0,07-0,14
			XNHU 08	ML	1-5	0,05-0,11	0,07-0,14	0,1-0,18
			XNHU 08	TR	1-5	0,07-0,13	0,09-0,17	0,13-0,22
K	Чугун	160-260	XNHU 04	ML	1-3	0,05-0,11	0,07-0,14	0,09-0,18
			XNHU 08	ML	1-7	0,05-0,1	0,06-0,13	0,09-0,16
			XNHU 08	TR	1-7	0,07-0,12	0,08-0,16	0,12-0,19
S	Жаропрочные сплавы	270-350	XNHU 04	ML	0,5-2	0,04-0,07	0,04-0,1	0,06-0,11
			XNHU 08	ML	0,7-3	0,05-0,09	0,05-0,12	0,08-0,14
			XNHU 08	TR	0,7-3	0,07-0,11	0,07-0,14	0,1-0,17

$\% = a_p / D$, где a_p - ширина фрезерования, мм

Вышеуказанные параметры являются только приблизительными рекомендуемыми значениями, конкретные параметры обработки должны быть скорректированы в соответствии с фактическими условиями работы.



Рекомендуемые режимы резания при обработке фрезами AF590							
ISO	Обрабатываемый материал	Твердость, НВ	Применяемая пластина	Глубина резания a_p , мм	Подача f_z (мм/зуб)		
					$\geq 60\%$	30%	10%
P	Нелегированная сталь	180	LNHU 09	4	0,08-0,14	0,08-0,16	0,14-0,22
			LNHU 12	6	0,12-0,2	0,14-0,24	0,22-0,36
			LNHU 16	8	0,16-0,28	0,2-0,34	0,3-0,52
	Низколегированная сталь	180-280	LNHU 09	4	0,06-0,12	0,08-0,12	0,12-0,22
			LNHU 12	6	0,12-0,2	0,12-0,2	0,2-0,32
			LNHU 16	8	0,16-0,28	0,16-0,28	0,28-0,46
	Высоколегированная сталь	280-360	LNHU 09	4	0,04-0,08	0,06-0,1	0,08-0,14
			LNHU 12	6	0,08-0,12	0,08-0,14	0,12-0,22
			LNHU 16	8	0,1-0,18	0,12-0,2	0,2-0,34
M	Нержавеющая сталь	180-270	LNHU 09	4	0,06-0,12	0,08-0,12	0,1-0,18
			LNHU 12	6	0,08-0,12	0,08-0,16	0,14-0,24
			LNHU 16	8	0,01-0,18	0,12-0,22	0,2-0,34
K	Чугун	160-260	LNHU 09	4	0,08-0,14	0,08-0,16	0,12-0,22
			LNHU 12	6	0,12-0,22	0,14-0,24	0,22-0,38
			LNHU 16	8	0,18-0,3	0,2-0,34	0,32-0,54
N	Цветные металлы	60-130	LNHU 12	6	0,22-0,36	0,26-0,42	0,3-0,5
S	Жаропрочные сплавы	270-350	LNHU 09	4	0,04-0,08	0,06-0,1	0,08-0,16
			LNHU 12	6	0,08-0,12	0,08-0,14	0,12-0,2
			LNHU 16	8	0,1-0,18	0,12-0,2	0,16-0,28

$\% = a_p / D$, где a_p - ширина фрезерования, мм.

Вышеуказанные параметры являются только приблизительными рекомендуемыми значениями, конкретные параметры обработки должны быть скорректированы в соответствии с фактическими условиями работы.



Рекомендуемые режимы резания при обработке фрезами AF490								
ISO	Обрабатываемый материал	Твердость, НВ	Применяемая пластина	Стружкойлом	Глубина резания a_p , мм	Подача f_z (мм/зуб)		
						$\geq 60\%$	30%	10%
P	Нелегированная сталь	180	LN11U12	MM	5	0,09-0,14	0,09-0,14	0,14-0,23
			LN11U12	M	5	0,1-0,16	0,1-0,16	0,16-0,26
			LN11U17	MM	8	0,11-0,18	0,11-0,2	0,18-0,31
			LN11U17	M	8	0,12-0,2	0,12-0,22	0,2-0,34
			LN11U17	SM	8	0,14-0,23	0,14-0,25	0,23-0,39
			LN11U17	M	8	0,12-0,2	0,12-0,22	0,2-0,34
	Низколегированная сталь	180-280	LN11U12	MM	5	0,07-0,13	0,09-0,14	0,13-0,22
			LN11U12	M	5	0,08-0,14	0,1-0,16	0,14-0,24
			LN11U17	MM	8	0,09-0,16	0,11-0,18	0,16-0,27
			LN11U17	M	8	0,1-0,18	0,12-0,2	0,18-0,3
			LN11U17	SM	8	0,12-0,21	0,14-0,23	0,21-0,35
			LN11U17	M	8	0,12-0,2	0,12-0,22	0,2-0,34
Высоколегированная сталь	280-360	LN11U12	MM	4	0,05-0,09	0,05-0,11	0,09-0,16	
		LN11U12	M	4	0,06-0,1	0,06-0,12	0,1-0,18	
		LN11U17	MM	7	0,07-0,13	0,07-0,13	0,13-0,2	
		LN11U17	M	7	0,08-0,14	0,08-0,14	0,14-0,22	
		LN11U17	SM	7	0,09-0,16	0,09-0,16	0,16-0,25	
		LN11U17	M	7	0,09-0,16	0,09-0,16	0,16-0,25	
M	Нержавеющая сталь	180-270	LN11U12	MM	4	0,05-0,09	0,07-0,11	0,09-0,16
			LN11U12	M	4	0,06-0,1	0,08-0,12	0,1-0,18
			LN11U17	MM	7	0,05-0,11	0,09-0,14	0,13-0,2
			LN11U17	M	7	0,06-0,12	0,1-0,16	0,14-0,22
			LN11U17	SM	7	0,07-0,14	0,12-0,18	0,16-0,25
			LN11U17	M	7	0,07-0,14	0,12-0,18	0,16-0,25
K	Чугун	160-260	LN11U12	MM	5	0,09-0,14	0,09-0,14	0,14-0,23
			LN11U12	M	5	0,1-0,16	0,1-0,16	0,16-0,26
			LN11U17	MM	8	0,11-0,18	0,11-0,2	0,18-0,31
			LN11U17	M	8	0,12-0,2	0,12-0,22	0,2-0,34
			LN11U17	SM	8	0,14-0,23	0,14-0,25	0,23-0,39
			LN11U17	M	8	0,14-0,23	0,14-0,25	0,23-0,39
S	Жаропрочные сплавы	270-350	LN11U12	MM	3	0,04-0,07	0,04-0,07	0,09-0,14
			LN11U12	M	3	0,04-0,08	0,04-0,08	0,1-0,16
			LN11U17	MM	5	0,05-0,09	0,05-0,09	0,11-0,18
			LN11U17	M	5	0,06-0,1	0,06-0,1	0,12-0,2
			LN11U17	SM	5	0,07-0,12	0,07-0,12	0,04-0,23
			LN11U17	M	5	0,07-0,12	0,07-0,12	0,04-0,23

$\% = a_p / D$, где a_p - ширина фрезерования, мм.

Вышеуказанные параметры являются только приблизительными рекомендуемыми значениями, конкретные параметры обработки должны быть скорректированы в соответствии с фактическими условиями работы.



Рекомендуемые режимы резания при обработке фрезами AF390								
ISO	Обрабатываемый материал	Твердость, НВ	Применяемая пластина	Стружколом	Глубина резания a_p , мм	Подача f_z (мм/зуб)		
						$\geq 60\%$	30%	10%
P	Нелегированная сталь	180	AP0011	RF	5	0,09-0,18	0,1-0,21	0,15-0,32
			AP0011	RM	5	0,1-0,2	0,11-0,23	0,17-0,35
			AP0011	RR	5	0,11-0,21	0,12-0,24	0,18-0,37
			AP0016	RF	8	0,14-0,21	0,11-0,23	0,18-0,34
			AP0016	RM	8	0,16-0,23	0,12-0,25	0,2-0,38
			AP0016	RR	8	0,17-0,24	0,13-0,26	0,21-0,4
	Низколегированная сталь	180-280	AP0011	RF	4,5	0,08-0,17	0,09-0,19	0,14-0,03
			AP0011	RM	4,5	0,09-0,19	0,1-0,21	0,16-0,33
			AP0011	RR	6	0,09-0,2	0,11-0,22	0,17-0,35
			AP0016	RF	6	0,09-0,18	0,1-0,21	0,15-0,32
			AP0016	RM	6	0,1-0,2	0,11-0,23	0,17-0,35
			AP0016	RR	6	0,11-0,21	0,12-0,24	0,18-0,37
	Высоколегированная сталь	280-360	AP0011	RF	3	0,06-0,12	0,07-0,13	0,1-0,2
			AP0011	RM	3	0,07-0,13	0,08-0,14	0,11-0,22
			AP0011	RR	3	0,07-0,14	0,08-0,15	0,12-0,23
			AP0016	RF	5	0,07-0,13	0,07-0,14	0,09-0,18
			AP0016	RM	5	0,08-0,14	0,08-0,15	0,1-0,2
			AP0016	RR	5	0,08-0,15	0,08-0,16	0,11-0,23
M	Нержавеющая сталь	180-270	AP0011	RF	4,5	0,08-0,14	0,09-0,15	0,13-0,23
			AP0011	RM	4,5	0,09-0,16	0,1-0,17	0,14-0,26
			AP0011	RR	4,5	0,09-0,17	0,11-0,18	0,15-0,27
			AP0016	RF	6	0,08-0,15	0,09-0,16	0,14-0,25
			AP0016	RM	6	0,09-0,17	0,1-0,18	0,15-0,28
			AP0016	RR	6	0,09-0,18	0,11-0,19	0,16-0,29
K	Чугун	160-260	AP0011	RF	5	0,09-0,17	0,1-0,19	0,14-0,3
			AP0011	RM	5	0,1-0,19	0,11-0,21	0,16-0,33
			AP0011	RR	5	0,11-0,2	0,12-0,22	0,17-0,35
			AP0016	RF	8	0,09-0,18	0,1-0,21	0,15-0,32
			AP0016	RM	8	0,1-0,2	0,11-0,23	0,17-0,35
			AP0016	RR	8	0,11-0,21	0,12-0,24	0,18-0,37
N	Цветные металлы	60-130	AP0011	AL	5	0,12-0,27	0,13-0,3	0,19-0,46
			AP0016	AL	8	0,13-0,29	0,14-0,32	0,2-0,5
S	Жаропрочные сплавы	270-350	AP0011	RF	2	0,07-0,12	0,08-0,13	0,12-0,2
			AP0011	RM	2	0,08-0,13	0,09-0,14	0,13-0,22
			AP0011	RR	2	0,08-0,14	0,09-0,15	0,14-0,23
			AP0016	RF	4	0,07-0,13	0,08-0,14	0,13-0,21
			AP0016	RM	4	0,08-0,14	0,09-0,15	0,14-0,23
			AP0016	RR	4	0,08-0,15	0,09-0,16	0,15-0,24

$\% = a_e/D$, где a_e - ширина фрезерования, мм.

Вышеуказанные параметры являются только приблизительными рекомендуемыми значениями, конкретные параметры обработки должны быть скорректированы в соответствии с фактическими условиями работы.



Рекомендуемые режимы резания при обработке фрезами AF175								
ISO	Обрабатываемый материал	Твердость, НВ	Применяемая пластина	Стружкойлом	Глубина резания a_p , мм	Подача f_z (мм/зуб)		
						≥60%	30%	10%
P	Нелегированная сталь	180	SNHU 1206XTN	-	6	0,08-0,15	0,1-0,17	0,18-0,33
			SNHU 1206XTN	ML	6	0,08-0,14	0,09-0,16	0,17-0,31
	Низколегированная сталь	180-280	SNHU 1206XTN	-	6	0,07-0,14	0,09-0,15	0,16-0,3
			SNHU 1206XTN	ML	6	0,07-0,13	0,08-0,14	0,15-0,28
	Высоколегированная сталь	280-360	SNHU 1206XTN	-	6	0,06-0,12	0,08-0,14	0,14-0,26
			SNHU 1206XTN	ML	6	0,06-0,11	0,07-0,13	0,14-0,26
M	Нержавеющая сталь	180-270	SNHU 1206XTN	-	6	0,06-0,11	0,07-0,12	0,13-0,24
			SNHU 1206XTN	ML	6	0,06-0,1	0,06-0,11	0,12-0,23
K	Чугун	160-260	SNHU 1206XTN	-	6	0,05-0,1	0,06-0,11	0,11-0,22
			SNHU 1206XTN	ML	6	0,05-0,1	0,06-0,1	0,01-0,21
N	Цветные металлы	-	SNHU 1206XTN	AL	8	0,08-0,15	0,1-0,17	0,18-0,33
S	Жаропрочные сплавы	270-350	SNHU 1206XTN	-	4	0,05-0,09	0,06-0,1	0,1-0,19
			SNHU 1206XTN	ML	4	0,05-0,08	0,06-0,9	0,06-0,18

$a_p = a_w / D$, где a_w - ширина фрезерования, мм

Вышеуказанные параметры являются только приблизительными рекомендуемыми значениями, конкретные параметры обработки должны быть скорректированы в соответствии с фактическими условиями работы.



Рекомендуемые режимы резания при обработке фрезами AF167						
ISO	Обрабатываемый материал	Твердость, НВ	Глубина резания a_p , мм	Подача f_z (мм/зуб)		
				$\geq 60\%$	30%	10%
P	Нелегированная сталь	180	6	0,1-0,18	0,13-0,26	0,21-0,4
	Низколегированная сталь	180-280	5	0,1-0,16	0,11-0,23	0,18-0,35
	Высоколегированная сталь	280-360	4	0,1-0,14	0,1-0,18	0,15-0,3
M	Нержавеющая сталь	180-270	5	0,1-0,16	0,11-0,23	0,18-0,35
K	Чугун	160-260	6	0,1-0,18	0,13-0,26	0,21-0,4
S	Жаропрочные сплавы	270-350	3	0,1-0,14	0,1-0,18	0,15-0,3

$\% = a_p / D$, где a_p - ширина фрезерования, мм

Вышеуказанные параметры являются только приблизительными рекомендуемыми значениями, конкретные параметры обработки должны быть скорректированы в соответствии с фактическими условиями работы.



Рекомендуемые режимы резания при обработке фрезами AF160							
ISO	Обрабатываемый материал	Твердость, НВ	Применяемая пластина	Глубина резания a_p , мм	Подача f_z (мм/зуб)		
					$\geq 60\%$	30%	10%
P	Нелегированная сталь	180	LNHU 09	4	0,09-0,16	0,09-0,18	0,16-0,25
			LNHU 12	6	0,14-0,23	0,16-0,28	0,25-0,42
			LNHU 16	8	0,18-0,32	0,23-0,39	0,35-0,6
	Низколегированная сталь	180-280	LNHU 09	4	0,07-0,14	0,09-0,14	0,14-0,25
			LNHU 12	6	0,14-0,23	0,14-0,23	0,23-0,37
			LNHU 16	8	0,18-0,32	0,18-0,32	0,32-0,53
	Высоколегированная сталь	280-360	LNHU 09	4	0,05-0,09	0,07-0,12	0,09-0,16
			LNHU 12	6	0,09-0,14	0,09-0,16	0,14-0,25
			LNHU 16	8	0,12-0,21	0,14-0,23	0,23-0,39
M	Нержавеющая сталь	180-270	LNHU 09	4	0,07-0,14	0,09-0,14	0,12-0,21
			LNHU 12	6	0,09-0,14	0,09-0,18	0,16-0,28
			LNHU 16	8	0,12-0,21	0,14-0,25	0,23-0,39
K	Чугун	160-260	LNHU 09	4	0,09-0,16	0,09-0,18	0,14-0,25
			LNHU 12	6	0,14-0,25	0,16-0,28	0,25-0,44
			LNHU 16	8	0,21-0,35	0,23-0,39	0,37-0,62
N	Цветные металлы	60-130	LNHU 12	6	0,25-0,42	0,3-0,48	0,35-0,58
S	Жаропрочные сплавы	270-350	LNHU 09	4	0,05-0,09	0,07-0,12	0,09-0,18
			LNHU 12	6	0,09-0,14	0,09-0,16	0,14-0,23
			LNHU 16	8	0,12-0,21	0,14-0,23	0,18-0,32

$\% = a_p / D$, где a_p - ширина фрезерования, мм.

Вышеуказанные параметры являются только приблизительными рекомендуемыми значениями, конкретные параметры обработки должны быть скорректированы в соответствии с фактическими условиями работы.



Рекомендуемые режимы резания при обработке фрезами AF345								
ISO	Обрабатываемый материал	Твердость, НВ	Применяемая пластина	Стружкойлом	Глубина резания a_p , мм	Подача f_z (мм/зуб)		
						≥60%	30%	10%
P	Нелегированная сталь	180	SNHU 1206XTN	-	6	0,1-0,19	0,12-0,21	0,22-0,41
			SNHU 1206XTN	ML	6	0,1-0,18	0,11-0,2	0,21-0,39
	Низколегированная сталь	180-280	SNHU 1206XTN	-	6	0,09-0,17	0,11-0,19	0,2-0,37
			SNHU 1206XTN	ML	6	0,9-0,16	0,1-0,18	0,19-0,35
	Высоколегированная сталь	280-360	SNHU 1206XTN	-	6	0,08-0,15	0,1-0,17	0,18-0,33
			SNHU 1206XTN	ML	6	0,08-0,14	0,09-0,16	0,17-0,32
M	Нержавеющая сталь	180-270	SNHU 1206XTN	-	6	0,07-0,14	0,09-0,15	0,16-0,3
			SNHU 1206XTN	ML	6	0,07-0,13	0,08-0,14	0,15-0,29
K	Чугун	160-260	SNHU 1206XTN	-	6	0,06-0,13	0,08-0,14	0,14-0,27
			SNHU 1206XTN	ML	6	0,06-0,12	0,08-0,13	0,13-0,26
N	Цветные металлы	-	SNHU 1206XTN	AL	8	0,1-0,19	0,12-0,21	0,22-0,41
S	Жаропрочные сплавы	270-350	SNHU 1206XTN	-	4	0,06-0,11	0,07-0,12	0,13-0,24
			SNHU 1206XTN	ML	4	0,06-0,01	0,07-0,11	0,12-0,23

$\% = a_p / D$, где a_p - ширина фрезерования, мм

Вышеуказанные параметры являются только приблизительными рекомендуемыми значениями, конкретные параметры обработки должны быть скорректированы в соответствии с фактическими условиями работы.



Рекомендуемые режимы резания при обработке фрезами AF245						
ISO	Обрабатываемый материал	Твердость, НВ	Глубина резания a_p , мм	Подача f_z (мм/зуб)		
				$\geq 60\%$	30%	10%
P	Нелегированная сталь	180	3,5	0,19-0,38	0,21-0,43	0,33-0,66
	Низколегированная сталь	180-280	3,5	0,17-0,35	0,19-0,39	0,3-0,6
	Высоколегированная сталь	280-360	3	0,12-0,24	0,13-0,27	0,21-0,42
M	Нержавеющая сталь	180-270	3	0,16-0,28	0,18-0,32	0,28-0,49
K	Чугун	160-260	3,5	0,18-0,32	0,2-0,35	0,3-0,55
S	Жаропрочные сплавы	270-350	2,5	0,17-0,3	0,18-0,33	0,28-0,5

$\% = a_p / D$, где a_p - ширина фрезерования, мм.

Вышеуказанные параметры являются только приблизительными рекомендуемыми значениями, конкретные параметры обработки должны быть скорректированы в соответствии с фактическими условиями работы.



Рекомендуемые режимы резания при обработке фрезами AF142 AF143 AF144								
ISO	Обрабатываемый материал	Твердость, НВ	Применяемая пластина	Стружколом	Глубина резания a_p , мм	Подача f_z (мм/зуб)		
						$\geq 60\%$	30%	10%
P	Нелегированная сталь	180	ON□□ 0504	M	2,5	0,15-0,3	0,17-0,34	0,26-0,53
			ON□□ 0504	ML	2,5	0,14-0,27	0,15-0,31	0,23-0,48
			ON□□ 0504	MW	2,5	0,15-0,3	0,17-0,34	0,26-0,53
			ON□□ 0504	MLW	2,5	0,14-0,27	0,15-0,31	0,23-0,48
			ON□□ 0706	M	3,5	0,15-0,32	0,17-0,35	0,27-0,55
			ON□□ 0905	ML	4,5	0,17-0,35	0,19-0,39	0,3-0,61
	Низколегированная сталь	180-280	ON□□ 0504	M	2,5	0,14-0,28	0,16-0,31	0,24-0,48
			ON□□ 0504	ML	2,5	0,13-0,25	0,14-0,28	0,22-0,43
			ON□□ 0504	MW	2,5	0,14-0,28	0,16-0,31	0,24-0,48
			ON□□ 0504	MLW	2,5	0,13-0,25	0,14-0,28	0,22-0,43
			ON□□ 0706	M	3,5	0,14-0,29	0,16-0,32	0,25-0,5
			ON□□ 0905	ML	4,5	0,16-0,32	0,18-0,36	0,28-0,56
	Высоколегированная сталь	280-360	ON□□ 0504	M	2	0,1-0,2	0,11-0,22	0,17-0,34
			ON□□ 0504	ML	2	0,09-0,18	0,1-0,2	0,15-0,31
			ON□□ 0504	MW	2	0,1-0,2	0,11-0,22	0,17-0,34
			ON□□ 0504	MLW	2	0,09-0,18	0,1-0,2	0,15-0,31
			ON□□ 0706	M	3	0,1-0,21	0,12-0,23	0,18-0,35
			ON□□ 0905	ML	4	0,11-0,23	0,13-0,25	0,2-0,39
M	Нержавеющая сталь	180-270	ON□□ 0504	M	2	0,13-0,23	0,14-0,26	0,22-0,4
			ON□□ 0504	ML	2	0,12-0,21	0,13-0,23	0,2-0,36
			ON□□ 0504	MW	2	0,13-0,23	0,14-0,26	0,22-0,4
			ON□□ 0504	MLW	2	0,12-0,21	0,13-0,23	0,2-0,36
			ON□□ 0706	M	3	0,14-0,24	0,15-0,27	0,23-0,41
			ON□□ 0905	ML	4	0,15-0,27	0,17-0,3	0,26-0,46
K	Чугун	160-260	ON□□ 0504	M	2,5	0,14-0,28	0,16-0,31	0,24-0,48
			ON□□ 0504	ML	2,5	0,13-0,25	0,14-0,28	0,22-0,43
			ON□□ 0504	MW	2,5	0,14-0,28	0,16-0,31	0,24-0,48
			ON□□ 0504	MLW	2,5	0,13-0,25	0,14-0,28	0,22-0,43
			ON□□ 0706	M	3,5	0,14-0,29	0,16-0,32	0,25-0,5
			ON□□ 0905	ML	4,5	0,16-0,32	0,18-0,36	0,28-0,56
N	Цветные металлы	60-130	ON□□ 0504	ML	2,5	0,15-0,35	0,17-0,4	0,26-0,61
			ON□□ 0504	MW	2,5	0,17-0,39	0,19-0,44	0,29-0,68
			ON□□ 0504	MLW	2,5	0,15-0,35	0,17-0,4	0,26-0,61
S	Жаропрочные сплавы	270-350	ON□□ 0504	M	1,5	0,12-0,19	0,13-0,22	0,20-0,34
			ON□□ 0504	ML	1,5	0,11-0,17	0,12-0,2	0,18-0,31
			ON□□ 0504	MW	1,5	0,12-0,19	0,13-0,22	0,20-0,34
			ON□□ 0504	MLW	1,5	0,11-0,17	0,12-0,2	0,18-0,31
			ON□□ 0706	M	2,5	0,13-0,2	0,14-0,23	0,22-0,34
			ON□□ 0905	ML	3,5	0,14-0,22	0,15-0,25	0,24-0,38
			ON□□ 0905	MLW	3,5	0,14-0,22	0,15-0,25	0,24-0,38

$\% = a_e/D$, где a_e - ширина фрезерования, мм.

Вышеуказанные параметры являются только приблизительными рекомендуемыми значениями, конкретные параметры обработки должны быть скорректированы в соответствии с фактическими условиями работы.



Рекомендуемые режимы резания при обработке фрезами AF200						
ISO	Обрабатываемый материал	Твердость, HB	Применяемая пластина	Подача f_z (мм/зуб)		
				≥60%	30%	10%
P	Нелегированная сталь	180	RD□□ 05	0,05-0,1	0,05-0,11	0,08-0,16
			RD□□ 06	0,05-0,1	0,05-0,11	0,08-0,16
			RD□□ 07	0,08-0,15	0,07-0,15	0,11-0,22
			RD□□ 08	0,07-0,14	0,07-0,15	0,11-0,23
			RD□□ 10	0,18-0,17	0,09-0,18	0,14-0,28
			RD□□ 12	0,14-0,27	0,15-0,3	0,22-0,45
	Низколегированная сталь	180-280	RD□□ 05	0,05-0,09	0,05-0,1	0,07-0,15
			RD□□ 06	0,05-0,1	0,05-0,1	0,07-0,15
			RD□□ 07	0,06-0,13	0,07-0,13	0,1-0,2
			RD□□ 08	0,06-0,13	0,07-0,14	0,11-0,21
			RD□□ 10	0,08-0,16	0,09-0,17	0,13-0,26
			RD□□ 12	0,13-0,25	0,14-0,27	0,2-0,42
	Высоколегированная сталь	280-360	RD□□ 05	0,03-0,07	0,03-0,07	0,05-0,1
			RD□□ 06	0,03-0,07	0,03-0,07	0,05-0,1
			RD□□ 07	0,04-0,09	0,05-0,09	0,07-0,14
			RD□□ 08	0,04-0,09	0,05-0,09	0,07-0,14
			RD□□ 10	0,05-0,1	0,06-0,12	0,09-0,18
			RD□□ 12	0,09-0,17	0,09-0,18	0,14-0,28
M	Нержавеющая сталь	180-270	RD□□ 05	0,04-0,08	0,05-0,08	0,07-0,12
			RD□□ 06	0,04-0,08	0,05-0,08	0,07-0,12
			RD□□ 07	0,06-0,1	0,06-0,11	0,09-0,16
			RD□□ 08	0,06-0,11	0,06-0,11	0,06-0,11
			RD□□ 10	0,07-0,13	0,08-0,14	0,12-0,21
			RD□□ 12	0,11-0,2	0,12-0,22	0,19-0,33
K	Чугун	160-260	RD□□ 05	0,05-0,1	0,05-0,1	0,07-0,15
			RD□□ 06	0,05-0,1	0,05-0,1	0,08-0,15
			RD□□ 07	0,06-0,13	0,07-0,13	0,1-0,2
			RD□□ 08	0,06-0,13	0,07-0,14	0,1-0,21
			RD□□ 10	0,08-0,16	0,09-0,17	0,13-0,26
			RD□□ 12	0,13-0,25	0,14-0,27	0,2-0,42
S	Жаропрочные сплавы	270-350	RD□□ 05	0,04-0,06	0,04-0,07	0,06-0,1
			RD□□ 06	0,04-0,06	0,04-0,07	0,06-0,1
			RD□□ 07	0,05-0,08	0,05-0,09	0,08-0,13
			RD□□ 08	0,05-0,08	0,05-0,09	0,06-0,09
			RD□□ 10	0,06-0,1	0,07-0,11	0,01-0,17
			RD□□ 12	0,06-0,16	0,11-0,18	0,17-0,27

$\% = a_p / D$, где a_p - ширина фрезерования, мм.

Вышеуказанные параметры являются только приблизительными рекомендуемыми значениями, конкретные параметры обработки должны быть скорректированы в соответствии с фактическими условиями работы.



Коэффициент коррекции подачи в зависимости от глубины обработки для фрез AF200												
Обозначение	Максимальная глубина резания	Глубина резания, мм										
		0,5	1	1,25	1,5	1,75	2	2,5	3	4	5	6
RD[] 05	2,5	1,5	1,2	1	0,8	0,5	0,25	-	-	-	-	-
RD[] 06	3	1,6	1,5	1,2	1	0,8	0,5	0,25	-	-	-	-
RD[] 07	3,5	1,7	1,6	1,5	1,2	1	0,8	0,5	0,25	-	-	-
RD[] 08	4	1,9	1,7	1,6	1,5	1,2	1	0,8	0,5	0,25	-	-
RD[] 10	5	2,1	1,9	1,7	1,6	1,5	1,2	1	0,8	0,5	0,25	-
RD[] 12	6	2,5	2,1	1,9	1,7	1,6	1,5	1,2	1	0,8	0,5	0,25



Рекомендуемые режимы резания при обработке фрезами AE790								
ISO	Обрабатываемый материал	Твердость, НВ	Применяемая пластина	Стружколом	Глубина резания a_p , мм	Подача f_z (мм/зуб)		
						≥60%	30%	10%
P	Нелегированная сталь	180	XNHU 04	ML	1-3	0,05-0,12	0,08-0,16	0,1-0,2
	Низколегированная сталь	180-280	XNHU 04	ML	1-3	0,05-0,11	0,07-0,14	0,09-0,18
	Высоколегированная сталь	280-360	XNHU 04	ML	1-3	0,05-0,1	0,06-0,13	0,08-0,16
M	Нержавеющая сталь	180-270	XNHU 04	ML	1-3	0,05-0,09	0,05-0,12	0,07-0,14
K	Чугун	160-260	XNHU 04	ML	1-3	0,05-0,11	0,07-0,14	0,09-0,18
S	Жаропрочные сплавы	270-350	XNHU 04	ML	0,5-2	0,04-0,07	0,04-0,1	0,06-0,11

$\% = a_p / D$, где a_p - ширина фрезерования, мм

Вышеуказанные параметры являются только приблизительными рекомендуемыми значениями, конкретные параметры обработки должны быть скорректированы в соответствии с фактическими условиями работы.



Рекомендуемые режимы резания при обработке фрезами АЕ690								
ISO	Обрабатываемый материал	Твердость, НВ	Применяемая пластина	Стружколом	Глубина резания a_p , мм	Подача f_z (мм/зуб)		
						≥60%	30%	10%
P	Нелегированная сталь	180	ANKX 04	M	1-3	0,04-0,08	0,05-0,10	0,06-0,12
			ANKX 06	M	1,5-4,5	0,05-0,13	0,06-0,14	0,07-0,15
			ANKX 06	ML	1,5-4,5	0,05-0,12	0,05-0,13	0,06-0,14
	Низколегированная сталь	180-280	ANKX 04	M	1-3	0,04-0,07	0,05-0,09	0,05-0,11
			ANKX 06	M	1,5-4,5	0,05-0,12	0,05-0,13	0,06-0,14
			ANKX 06	ML	1,5-4,5	0,05-0,11	0,05-0,12	0,05-0,13
	Высоколегированная сталь	280-360	ANKX 04	M	1-3	0,04-0,06	0,05-0,08	0,05-0,1
			ANKX 06	M	1,5-4,5	0,05-0,11	0,05-0,12	0,05-0,13
			ANKX 06	ML	1,5-4,5	0,05-0,1	0,05-0,11	0,05-0,12
M	Нержавеющая сталь	180-270	ANKX 04	M	1-3	0,04-0,05	0,05-0,07	0,05-0,09
			ANKX 06	M	1,5-4,5	0,05-0,1	0,05-0,11	0,05-0,12
			ANKX 06	ML	1,5-4,5	0,05-0,09	0,05-0,1	0,05-0,11
K	Чугун	160-260	ANKX 04	M	1-3	0,04-0,07	0,05-0,09	0,05-0,11
			ANKX 06	M	1,5-4,5	0,05-0,12	0,05-0,13	0,06-0,14
			ANKX 06	ML	1,5-4,5	0,05-0,11	0,05-0,12	0,05-0,13
S	Жаропрочные сплавы	270-350	ANKX 04	M	0,5-2	0,03-0,04	0,04-0,06	0,04-0,07
			ANKX 06	M	1-3	0,04-0,08	0,04-0,09	0,04-0,1
			ANKX 06	ML	1-3	0,04-0,07	0,04-0,08	0,04-0,09

$\% = a_p / D$, где a_p - ширина фрезерования, мм

Вышеуказанные параметры являются только приблизительными рекомендуемыми значениями, конкретные параметры обработки должны быть скорректированы в соответствии с фактическими условиями работы.



Рекомендуемые режимы резания при обработке фрезами AE590							
ISO	Обрабатываемый материал	Твердость, НВ	Применяемая пластина	Глубина резания a_p , мм	Подача f_z (мм/зуб)		
					$\geq 60\%$	30%	10%
P	Нелегированная сталь	180	LNHQ 09	4	0,07-0,13	0,07-0,14	0,13-0,2
			LNHQ 12	6	0,11-0,18	0,13-0,22	0,2-0,32
			LNHQ 16	8	0,14-0,25	0,18-0,31	0,27-0,47
	Низколегированная сталь	180-280	LNHQ09	4	0,05-0,11	0,07-0,11	0,11-0,2
			LNHQ 12	6	0,11-0,18	0,11-0,18	0,18-0,29
			LNHQ 16	8	0,14-0,25	0,14-0,25	0,25-0,41
	Высоколегированная сталь	280-360	LNHQ 09	4	0,04-0,07	0,05-0,09	0,07-0,13
			LNHQ 12	6	0,07-0,11	0,07-0,13	0,11-0,2
			LNHQ 16	8	0,09-0,16	0,11-0,18	0,18-0,31
M	Нержавеющая сталь	180-270	LNHQ 09	4	0,05-0,11	0,07-0,11	0,09-0,16
			LNHQ 12	6	0,07-0,11	0,07-0,14	0,13-0,22
			LNHQ 16	8	0,09-0,16	0,11-0,2	0,18-0,31
K	Чугун	160-260	LNHQ 09	4	0,07-0,13	0,07-0,14	0,11-0,2
			LNHQ 12	6	0,11-0,2	0,13-0,22	0,2-0,34
			LNHQ 16	8	0,16-0,27	0,18-0,31	0,29-0,49
N	Цветные металлы	60-130	LNHQ 12	6	0,2-0,32	0,23-0,38	0,27-0,45
S	Жаропрочные сплавы	270-350	LNHQ 09	4	0,04-0,07	0,05-0,09	0,07-0,14
			LNHQ 12	6	0,07-0,11	0,07-0,13	0,11-0,18
			LNHQ 16	8	0,09-0,16	0,11-0,18	0,14-0,25

$\% = a_p / D$, где a_p - ширина фрезерования, мм.

Вышеуказанные параметры являются только приблизительными рекомендуемыми значениями, конкретные параметры обработки должны быть скорректированы в соответствии с фактическими условиями работы.



Рекомендуемые режимы резания при обработке фрезами АЕ490								
ISO	Обрабатываемый материал	Твердость, НВ	Применяемая пластина	Стружкойлом	Глубина резания a_p , мм	Подача f_z (мм/зуб)		
						$\geq 60\%$	30%	10%
P	Нелегированная сталь	180	QN[U]12	MM	4	0,08-0,13	0,08-0,13	0,13-0,21
			QN[U]12	M	4	0,09-0,14	0,09-0,14	0,14-0,23
			QN[U]17	MM	7	0,1-0,16	0,1-0,18	0,16-0,28
			QN[U]17	M	7	0,11-0,18	0,11-0,2	0,18-0,31
			QN[U]17	SM	7	0,13-0,21	0,13-0,23	0,21-0,35
	Низколегированная сталь	180-280	QN[U]12	MM	4	0,06-0,12	0,08-0,13	0,12-0,2
			QN[U]12	M	4	0,07-0,13	0,09-0,14	0,13-0,22
			QN[U]17	MM	7	0,08-0,14	0,1-0,16	0,14-0,24
			QN[U]17	M	7	0,09-0,16	0,11-0,18	0,16-0,27
			QN[U]17	SM	7	0,11-0,19	0,13-0,21	0,19-0,32
	Высоколегированная сталь	280-360	QN[U]12	MM	3	0,05-0,08	0,05-0,1	0,09-0,16
			QN[U]12	M	3	0,05-0,09	0,05-0,11	0,1-0,18
			QN[U]17	MM	6	0,06-0,12	0,06-0,12	0,12-0,18
			QN[U]17	M	6	0,07-0,13	0,07-0,13	0,13-0,2
			QN[U]17	SM	6	0,08-0,14	0,08-0,16	0,14-0,23
M	Нержавеющая сталь	180-270	QN[U]12	MM	3	0,05-0,08	0,06-0,1	0,08-0,14
			QN[U]12	M	3	0,05-0,09	0,07-0,11	0,09-0,16
			QN[U]17	MM	6	0,05-0,1	0,08-0,13	0,12-0,18
			QN[U]17	M	6	0,05-0,11	0,09-0,14	0,13-0,2
			QN[U]17	SM	6	0,06-0,13	0,11-0,16	0,14-0,23
K	Чугун	160-260	QN[U]12	MM	4	0,08-0,13	0,08-0,13	0,13-0,21
			QN[U]12	M	4	0,09-0,14	0,09-0,14	0,14-0,23
			QN[U]17	MM	7	0,1-0,16	0,1-0,18	0,16-0,28
			QN[U]17	M	7	0,11-0,18	0,11-0,2	0,18-0,31
			QN[U]17	SM	7	0,13-0,21	0,13-0,23	0,21-0,35
S	Жаропрочные сплавы	270-350	QN[U]12	MM	2	0,04-0,06	0,04-0,06	0,08-0,13
			QN[U]12	M	2	0,04-0,07	0,04-0,07	0,09-0,14
			QN[U]17	MM	4	0,05-0,08	0,05-0,08	0,1-0,16
			QN[U]17	M	4	0,05-0,09	0,05-0,09	0,11-0,18
			QN[U]17	SM	4	0,06-0,11	0,06-0,11	0,13-0,21

$\% = a_p / D$, где a_p - ширина фрезерования, мм.

Вышеуказанные параметры являются только приблизительными рекомендуемыми значениями, конкретные параметры обработки должны быть скорректированы в соответствии с фактическими условиями работы.



Рекомендуемые режимы резания при обработке фрезами АЕЗ90								
ISO	Обрабатываемый материал	Твердость, НВ	Применяемая пластина	Стружколом	Глубина резания a_p , мм	Подача f_z (мм/зуб)		
						≥60%	30%	10%
P	Нелегированная сталь	180	AP0011	RF	5	0,09-0,16	0,1-0,19	0,14-0,29
			AP0011	RM	5	0,1-0,18	0,1-0,21	0,16-0,32
			AP0011	RR	5	0,1-0,19	0,11-0,22	0,17-0,33
			AP0016	RF	8	0,13-0,19	0,1-0,21	0,17-0,31
			AP0016	RM	8	0,15-0,21	0,11-0,23	0,19-0,34
			AP0016	RR	8	0,16-0,22	0,12-0,23	0,2-0,36
	Низколегированная сталь	180-280	AP0011	RF	4,5	0,08-0,15	0,09-0,17	0,13-0,27
			AP0011	RM	4,5	0,09-0,17	0,1-0,19	0,15-0,3
			AP0011	RR	6	0,09-0,18	0,1-0,2	0,16-0,32
			AP0016	RF	6	0,09-0,16	0,1-0,19	0,14-0,29
			AP0016	RM	6	0,1-0,18	0,1-0,21	0,16-0,32
			AP0016	RR	6	0,1-0,19	0,11-0,22	0,17-0,33
	Высоколегированная сталь	280-360	AP0011	RF	3	0,06-0,11	0,07-0,12	0,1-0,18
			AP0011	RM	3	0,07-0,12	0,08-0,13	0,1-0,2
			AP0011	RR	3	0,07-0,13	0,08-0,14	0,11-0,21
			AP0016	RF	5	0,07-0,12	0,07-0,13	0,09-0,16
			AP0016	RM	5	0,08-0,13	0,08-0,14	0,1-0,18
			AP0016	RR	5	0,08-0,14	0,08-0,14	0,1-0,19
M	Нержавеющая сталь	180-270	AP0011	RF	4,5	0,08-0,13	0,09-0,14	0,12-0,21
			AP0011	RM	4,5	0,09-0,14	0,1-0,15	0,13-0,23
			AP0011	RR	4,5	0,09-0,15	0,1-0,16	0,14-0,24
			AP0016	RF	6	0,08-0,14	0,09-0,14	0,13-0,23
			AP0016	RM	6	0,09-0,15	0,1-0,16	0,14-0,25
			AP0016	RR	6	0,09-0,16	0,11-0,17	0,15-0,26
K	Чугун	160-260	AP0011	RF	5	0,09-0,15	0,1-0,17	0,13-0,27
			AP0011	RM	5	0,1-0,17	0,1-0,19	0,15-0,3
			AP0011	RR	5	0,1-0,18	0,11-0,2	0,16-0,32
			AP0016	RF	8	0,09-0,16	0,1-0,19	0,14-0,29
			AP0016	RM	8	0,1-0,18	0,1-0,21	0,16-0,32
			AP0016	RR	8	0,1-0,19	0,11-0,22	0,17-0,33
N	Цветные металлы	60-130	AP0011	AL	5	0,11-0,24	0,12-0,27	0,18-0,41
			AP0016	AL	8	0,12-0,26	0,13-0,29	0,19-0,45
S	Жаропрочные сплавы	270-350	AP0011	RF	2	0,07-0,11	0,08-0,12	0,11-0,18
			AP0011	RM	2	0,08-0,12	0,09-0,13	0,12-0,2
			AP0011	RR	2	0,08-0,13	0,09-0,14	0,13-0,21
			AP0016	RF	4	0,07-0,12	0,08-0,13	0,12-0,19
			AP0016	RM	4	0,08-0,13	0,09-0,14	0,13-0,21
			AP0016	RR	4	0,08-0,14	0,09-0,14	0,14-0,22

$\% = a_e / D$, где a_e - ширина фрезерования, мм.

Вышеуказанные параметры являются только приблизительными рекомендуемыми значениями, конкретные параметры обработки должны быть скорректированы в соответствии с фактическими условиями работы.



Рекомендуемые режимы резания при обработке фрезами АЕ1 67						
ISO	Обрабатываемый материал	Твердость, НВ	Глубина резания a_p , мм	Подача f_z (мм/зуб)		
				≥60%	30%	10%
P	Нелегированная сталь	180	5	0,1-0,17	0,12-0,25	0,2-0,38
	Низколегированная сталь	180-280	5	0,1-0,15	0,1-0,22	0,17-0,33
	Высоколегированная сталь	280-360	3	0,1-0,13	0,1-0,17	0,14-0,29
M	Нержавеющая сталь	180-270	5	0,1-0,15	0,1-0,22	0,17-0,33
K	Чугун	160-260	5	0,1-0,17	0,12-0,25	0,2-0,38
S	Жаропрочные сплавы	270-350	2	0,1-0,13	0,1-0,17	0,14-0,29

$\% = a_p / D$, где a_p - ширина фрезерования, мм.

Вышеуказанные параметры являются только приблизительными рекомендуемыми значениями, конкретные параметры обработки должны быть скорректированы в соответствии с фактическими условиями работы.



Рекомендуемые режимы резания при обработке фрезами АЕ400						
ISO	Обрабатываемый материал	Твердость, НВ	Применяемая пластина	Подача f_z (мм/зуб)		
				≥60%	30%	10%
P	Нелегированная сталь	180	RD□□ 05	0,05-0,09	0,05-0,1	0,07-0,14
			RD□□ 06	0,05-0,09	0,05-0,1	0,07-0,14
			RD□□ 07	0,07-0,14	0,06-0,13,5	0,1-0,2
			RD□□ 08	0,06-0,13	0,06-0,14	0,1-0,21
			RD□□ 10	0,07-0,15	0,08-0,16	0,13-0,25
			RD□□ 12	0,13-0,24	0,14-0,27	0,2-0,41
	Низколегированная сталь	180-280	RD□□ 05	0,05-0,08	0,05-0,09	0,06-0,14
			RD□□ 06	0,05-0,09	0,05-0,09	0,06-0,14
			RD□□ 07	0,05-0,12	0,06-0,12	0,09-0,18
			RD□□ 08	0,05-0,12	0,06-0,13	0,1-0,19
			RD□□ 10	0,07-0,01	0,08-0,15	0,12-0,23
			RD□□ 12	0,12-0,23	0,13-0,24	0,18-0,38
	Высоколегированная сталь	280-360	RD□□ 05	0,03-0,06	0,03-0,06	0,05-0,09
			RD□□ 06	0,03-0,06	0,03-0,06	0,05-0,09
			RD□□ 07	0,04-0,08	0,05-0,08	0,06-0,13
			RD□□ 08	0,04-0,08	0,05-0,08	0,06-0,13
			RD□□ 10	0,05-0,09	0,05-0,11	0,08-0,16
			RD□□ 12	0,08-0,15	0,08-0,16	0,13-0,25
M	Нержавеющая сталь	180-270	RD□□ 05	0,04-0,07	0,05-0,07	0,06-0,11
			RD□□ 06	0,04-0,07	0,05-0,07	0,06-0,11
			RD□□ 07	0,05-0,09	0,05-0,1	0,08-0,14
			RD□□ 08	0,05-0,1	0,05-0,1	0,05-0,1
			RD□□ 10	0,06-0,12	0,07-0,13	0,11-0,19
			RD□□ 12	0,1-0,18	0,11-0,2	0,17-0,3
K	Чугун	160-260	RD□□ 05	0,05-0,09	0,05-0,09	0,06-0,14
			RD□□ 06	0,05-0,09	0,05-0,09	0,07-0,4
			RD□□ 07	0,05-0,12	0,06-0,12	0,09-0,18
			RD□□ 08	0,05-0,12	0,06-0,13	0,09-0,19
			RD□□ 10	0,07-0,14	0,08-0,15	0,12-0,23
			RD□□ 12	0,12-0,23	0,13-0,24	0,18-0,38
S	Жаропрочные сплавы	270-350	RD□□ 05	0,04-0,05	0,04-0,06	0,05-0,09
			RD□□ 06	0,04-0,05	0,04-0,06	0,05-0,09
			RD□□ 07	0,05-0,07	0,05-0,08	0,07-0,12
			RD□□ 08	0,05-0,07	0,05-0,08	0,05-0,08
			RD□□ 10	0,05-0,09	0,06-0,1	0,09-0,15
			RD□□ 12	0,09-0,14	0,1-0,16	0,15-0,24

$\% = a_p / D$, где a_p - ширина фрезерования, мм.

Вышеуказанные параметры являются только приблизительными рекомендуемыми значениями, конкретные параметры обработки должны быть скорректированы в соответствии с фактическими условиями работы.



Коэффициент коррекции подачи в зависимости от глубины обработки для фрез АЕ400												
Обозначение	Максимальная глубина резания	Глубина резания, мм										
		0,5	1	1,25	1,5	1,75	2	2,5	3	4	5	6
RD[] 05	2,5	1,5	1,2	1	0,8	0,5	0,25	-	-	-	-	-
RD[] 06	3	1,6	1,5	1,2	1	0,8	0,5	0,25	-	-	-	-
RD[] 07	3,5	1,7	1,6	1,5	1,2	1	0,8	0,5	0,25	-	-	-
RD[] 08	4	1,9	1,7	1,6	1,5	1,2	1	0,8	0,5	0,25	-	-
RD[] 10	5	2,1	1,9	1,7	1,6	1,5	1,2	1	0,8	0,5	0,25	-
RD[] 12	6	2,5	2,1	1,9	1,7	1,6	1,5	1,2	1	0,8	0,5	0,25



Рекомендуемые режимы резания при обработке фрезами АН590						
ISO	Обрабатываемый материал	Твердость, НВ	Применяемая пластина	Подача f_z , (мм/зуб)		
				$a_p \leq 0,5D$ $a_p > 0,4D$	$a_p \leq 1,3D$ $a_p \leq 0,4D$	$a_p > 1,3D$ $a_p \leq 0,2D$
P	Нелегированная сталь	180	LNHQ 09	0,08-0,13	0,1-0,15	0,11-0,18
			LNHQ 12	0,13-0,22	0,15-0,25	0,18-0,29
			LNHQ 16	0,18-0,31	0,21-0,36	0,24-0,42
	Низколегированная сталь	180-280	LNHQ 09	0,07-0,13	0,08-0,15	0,1-0,18
			LNHQ 12	0,12-0,19	0,14-0,22	0,16-0,26
			LNHQ 16	0,17-0,28	0,2-0,32	0,22-0,37
	Высоколегированная сталь	280-360	LNHQ 09	0,05-0,08	0,06-0,1	0,06-0,11
			LNHQ 12	0,07-0,13	0,08-0,15	0,1-0,18
			LNHQ 16	0,12-0,2	0,14-0,24	0,16-0,27
M	Нержавеющая сталь	180-270	LNHQ 09	0,06-0,11	0,07-0,13	0,08-0,14
			LNHQ 12	0,08-0,14	0,1-0,17	0,11-0,19
			LNHQ 16	0,12-0,2	0,14-0,24	0,16-0,27
K	Чугун	160-260	LNHQ 09	0,07-0,13	0,08-0,15	0,1-0,18
			LNHQ 12	0,13-0,23	0,15-0,27	0,18-0,3
			LNHQ 16	0,19-0,32	0,22-0,38	0,26-0,43
N	Цветные металлы	60-130	LNHQ 12	0,18-0,3	0,21-0,35	0,24-0,4
S	Жаропрочные сплавы	270-350	LNHQ 09	0,05-0,1	0,06-0,11	0,06-0,13
			LNHQ 12	0,07-0,12	0,08-0,14	0,1-0,16
			LNHQ 16	0,1-0,17	0,11-0,2	0,13-0,22

a_p - ширина фрезерования, мм.

a_e - глубина фрезерования, мм.

D - номинальный диаметр фрезы, мм.

Вышеуказанные параметры являются только приблизительными рекомендуемыми значениями, конкретные параметры обработки должны быть скорректированы в соответствии с фактическими условиями работы.



Рекомендуемые режимы резания при обработке фрезами АН490							
ISO	Обрабатываемый материал	Твердость, НВ	Применяемая пластина	Стружкойлом	Поддача fz, (мм/зуб)		
					$ap \leq 0,5D$ $ae > 0,4D$	$ap \leq 1,3D$ $ae \leq 0,4D$	$ap > 1,3D$ $ae \leq 0,2D$
P	Нелегированная сталь	180	LN(U)12	MM	0,08-0,14	0,1-0,16	0,11-0,18
			LN(U)12	M	0,1-0,16	0,11-0,18	0,13-0,21
			LN(U)17	MM	0,11-0,19	0,13-0,22	0,14-0,25
			LN(U)17	M	0,12-0,2	0,14-0,24	0,16-0,27
			LN(U)17	SM	0,14-0,23	0,16-0,27	0,18-0,31
	Низколегированная сталь	180-280	LN(U)12	MM	0,08-0,13	0,09-0,15	0,1-0,18
			LN(U)12	M	0,08-0,14	0,1-0,17	0,11-0,19
			LN(U)17	MM	0,1-0,16	0,11-0,19	0,13-0,22
			LN(U)17	M	0,11-0,18	0,13-0,21	0,14-0,24
			LN(U)17	SM	0,13-0,21	0,15-0,25	0,17-0,28
	Высоколегированная сталь	280-360	LN(U)12	MM	0,05-0,1	0,06-0,11	0,07-0,13
			LN(U)12	M	0,06-0,11	0,07-0,13	0,08-0,14
			LN(U)17	MM	0,08-0,13	0,09-0,14	0,1-0,16
			LN(U)17	M	0,08-0,13	0,1-0,15	0,11-0,18
			LN(U)17	SM	0,1-0,15	0,11-0,18	0,13-0,2
M	Нержавеющая сталь	180-270	LN(U)12	MM	0,05-0,1	0,06-0,11	0,07-0,13
			LN(U)12	M	0,06-0,11	0,07-0,13	0,08-0,14
			LN(U)17	MM	0,08-0,12	0,09-0,14	0,1-0,16
			LN(U)17	M	0,08-0,13	0,1-0,15	0,11-0,18
			LN(U)17	SM	0,1-0,15	0,11-0,18	0,13-0,2
K	Чугун	160-260	LN(U)12	MM	0,08-0,14	0,1-0,16	0,11-0,18
			LN(U)12	M	0,1-0,16	0,11-0,18	0,13-0,21
			LN(U)17	MM	0,11-0,19	0,13-0,22	0,14-0,25
			LN(U)17	M	0,12-0,2	0,14-0,24	0,16-0,27
			LN(U)17	SM	0,14-0,23	0,16-0,27	0,18-0,31
S	Жаропрочные сплавы	270-350	LN(U)12	MM	0,05-0,08	0,06-0,1	0,07-0,11
			LN(U)12	M	0,06-0,1	0,07-0,11	0,08-0,13
			LN(U)17	MM	0,07-0,11	0,08-0,13	0,09-0,14
			LN(U)17	M	0,07-0,12	0,08-0,14	0,1-0,16
			LN(U)17	SM	0,08-0,14	0,1-0,16	0,11-0,18

$\% = a_e / D$, где a_e - ширина фрезерования, мм.

Вышеуказанные параметры являются только приблизительными рекомендуемыми значениями, конкретные параметры обработки должны быть скорректированы в соответствии с фактическими условиями работы.



Рекомендуемые режимы резания при обработке фрезами АН290							
ISO	Обрабатываемый материал	Твердость, НВ	Применяемая пластина	Стружколом	Подача f_z , (мм/зуб)		
					$a_e > 0,5D$ $a_e > 0,2D$	$a_e > 0,3D$ $a_e > 0,2D$	$a_e > 1,3D$ $a_e > 0,2D$
P	Нелегированная сталь	180	AP□□11	RF	0,08-0,16	0,09-0,19	0,1-0,21
			AP□□11	RM	0,09-0,18	0,1-0,21	0,11-0,23
			AP□□11	RR	0,09-0,19	0,11-0,22	0,12-0,24
	Низколегированная сталь	180-280	AP□□11	RF	0,07-0,15	0,08-0,18	0,09-0,2
			AP□□11	RM	0,08-0,17	0,1-0,2	0,1-0,21
			AP□□11	RR	0,09-0,18	0,1-0,21	0,11-0,23
	Высоколегированная сталь	280-360	AP□□11	RF	0,05-0,01	0,06-0,12	0,07-0,13
			AP□□11	RM	0,06-0,11	0,07-0,13	0,07-0,14
			AP□□11	RR	0,06-0,12	0,07-0,14	0,08-0,15
M	Нержавеющая сталь	180-270	AP□□11	RF	0,07-0,12	0,08-0,14	0,08-0,15
			AP□□11	RM	0,07-0,13	0,08-0,16	0,09-0,17
			AP□□11	RR	0,08-0,14	0,09-0,16	0,1-0,18
K	Чугун	160-260	AP□□11	RF	0,07-0,15	0,08-0,18	0,09-0,2
			AP□□11	RM	0,08-0,17	0,1-0,2	0,1-0,21
			AP□□11	RR	0,09-0,18	0,1-0,21	0,11-0,23
N	Цветные металлы	60-130	AP□□11	AL	0,1-0,23	0,11-0,28	0,12-0,3
S	Жаропрочные сплавы	270-350	AP□□11	RF	0,06-0,1	0,07-0,12	0,08-0,13
			AP□□11	RM	0,07-0,11	0,08-0,13	0,08-0,14
			AP□□11	RR	0,07-0,12	0,08-0,14	0,09-0,15

$a_e = a_e / D$, где a_e - ширина фрезерования, мм.

Вышеуказанные параметры являются только приблизительными рекомендуемыми значениями, конкретные параметры обработки должны быть скорректированы в соответствии с фактическими условиями работы.



Рекомендуемые режимы резания при обработке фрезами AS490						
ISO	Обрабатываемый материал	Твердость, НВ	Применяемая пластина	Подача fz, (мм/зуб)		
				30%	15%	5%
P	Нелегированная сталь	180	ZNHX 02 ZNHX T2 ZNHX 03	0,06-0,13	0,08-0,17	0,14-0,28
			ZNHX T3 ZNHX 04 ZNHX T4 ZNHX 05	0,08-0,16	0,09-0,19	0,16-0,32
			ZNHX T5 ZNHX 06 ZNHX T6 ZNHX 07	0,08-0,16	0,09-0,19	0,16-0,32
	Низколегированная сталь	180-280	ZNHX 02 ZNHX T2 ZNHX 03	0,06-0,12	0,08-0,15	0,13-0,26
			ZNHX T3 ZNHX 04 ZNHX T4 ZNHX 05	0,07-0,13	0,09-0,19	0,14-0,29
			ZNHX T5 ZNHX 06 ZNHX T6 ZNHX 07	0,07-0,14	0,09-0,18	0,14-0,29
	Высоколегированная сталь	280-360	ZNHX 02 ZNHX T2 ZNHX 03	0,04-0,08	0,05-0,1	0,09-0,17
			ZNHX T3 ZNHX 04 ZNHX T4 ZNHX 05	0,05-0,1	0,06-0,12	0,1-0,2
			ZNHX T5 ZNHX 06 ZNHX T6 ZNHX 07	0,05-0,09	0,06-0,12	0,1-0,2
M	Нержавеющая сталь	180-270	ZNHX 02 ZNHX T2 ZNHX 03	0,06-0,1	0,07-0,12	0,11-0,2
			ZNHX T3 ZNHX 04 ZNHX T4 ZNHX 05	0,06-0,11	0,08-0,14	0,13-0,23
			ZNHX T5 ZNHX 06 ZNHX T6 ZNHX 07	0,06-0,11	0,08-0,14	0,13-0,23
K	Чугун	160-260	ZNHX 02 ZNHX T2 ZNHX 03	0,06-0,12	0,08-0,15	0,13-0,26
			ZNHX T3 ZNHX 04 ZNHX T4 ZNHX 05	0,09-0,19	0,09-0,18	0,15-0,29
			ZNHX T5 ZNHX 06 ZNHX T6 ZNHX 07	0,09-0,19	0,09-0,18	0,15-0,29
S	Жаропрочные сплавы	270-350	ZNHX 02 ZNHX T2 ZNHX 03	0,05-0,08	0,06-0,1	0,1-0,17
			ZNHX T3 ZNHX 04 ZNHX T4 ZNHX 05	0,06-0,09	0,07-0,11	0,12-0,19
			ZNHX T5 ZNHX 06 ZNHX T6 ZNHX 07	0,06-0,09	0,07-0,11	0,12-0,19

$\% = a_p / D$, где a_p - глубина фрезерования, мм.

Вышеуказанные параметры являются только приблизительными рекомендуемыми значениями, конкретные параметры обработки должны быть скорректированы в соответствии с фактическими условиями работы.



Рекомендуемые режимы резания при обработке фрезами AS390						
ISO	Обрабатываемый материал	Твердость, НВ	Применяемая пластина	Подача fz, (мм/зуб)		
				30%	15%	5%
P	Нелегированная сталь	180	CNHQ 10	0,08-0,17	0,11-0,22	0,18-0,36
			CNHQ 13	0,1-0,2	0,13-0,26	0,22-0,44
			CNHQ 16	0,12-0,24	0,16-0,31	0,26-0,52
	Низколегированная сталь	180-280	CNHQ 10	0,08-0,16	0,1-0,2	0,16-0,33
			CNHQ 13	0,09-0,19	0,12-0,24	0,2-0,4
			CNHQ 16	0,11-0,22	0,14-0,29	0,24-0,48
	Высоколегированная сталь	280-360	CNHQ 10	0,05-0,1	0,07-0,14	0,11-0,22
			CNHQ 13	0,06-0,13	0,08-0,17	0,14-0,27
			CNHQ 16	0,08-0,15	0,1-0,2	0,16-0,32
M	Нержавеющая сталь	180-270	CNHQ 10	0,07-0,12	0,09-0,16	0,15-0,26
			CNHQ 13	0,08-0,15	0,11-0,19	0,18-0,32
			CNHQ 16	0,1-0,18	0,13-0,23	0,21-0,38
K	Чугун	160-260	CNHQ 10	0,08-0,16	0,1-0,2	0,16-0,33
			CNHQ 13	0,09-0,19	0,12-0,24	0,2-0,41
			CNHQ 16	0,11-0,23	0,14-0,29	0,24-0,48
S	Жаропрочные сплавы	270-350	CNHQ 10	0,06-0,1	0,08-0,13	0,13-0,21
			CNHQ 13	0,08-0,12	0,1-0,16	0,16-0,26
			CNHQ 16	0,09-0,15	0,12-0,19	0,19-0,31

$\% = a_p / D$, где a_p - глубина фрезерования, мм.

Вышеуказанные параметры являются только приблизительными рекомендуемыми значениями, конкретные параметры обработки должны быть скорректированы в соответствии с фактическими условиями работы.



Рекомендуемые режимы резания при обработке фрезами AS290						
ISO	Обрабатываемый материал	Твердость, НВ	Применяемая пластина	Подача fz, (мм/зуб)		
				30%	15%	5%
P	Нелегированная сталь	180	SPGT0502 SPGT0602	0,06-0,14	0,09-0,18	0,14-0,29
			SPGT07T3 SPGT09T3	0,1-0,16	0,1-0,21	0,18-0,35
			SPMT1204	0,1-0,19	0,13-0,25	0,21-0,42
	Низколегированная сталь	180-280	SPGT0502 SPGT0602	0,06-0,13	0,08-0,16	0,13-0,26
			SPGT07T3 SPGT09T3	0,07-0,15	0,1-0,19	0,16-0,32
			SPMT1204	0,09-0,18	0,11-0,23	0,19-0,38
	Высоколегированная сталь	280-360	SPGT0502 SPGT0602	0,04-0,08	0,06-0,11	0,9-0,18
			SPGT07T3 SPGT09T3	0,05-0,1	0,06-0,14	0,11-0,22
			SPMT1204	0,06-0,12	0,08-0,16	0,13-0,26
M	Нержавеющая сталь	180-270	SPGT0502 SPGT0602	0,06-0,1	0,07-0,13	0,12-0,21
			SPGT07T3 SPGT09T3	0,06-0,12	0,09-0,15	0,14-0,26
			SPMT1204	0,08-0,14	0,1-0,18	0,17-0,3
K	Чугун	160-260	SPGT0502 SPGT0602	0,06-0,13	0,08-0,16	0,13-0,26
			SPGT07T3 SPGT09T3	0,07-0,15	0,1-0,19	0,16-0,33
			SPMT1204	0,09-0,18	0,11-0,23	0,19-0,38
S	Жаропрочные сплавы	270-350	SPGT0502 SPGT0602	0,05-0,08	0,06-0,1	0,1-0,17
			SPGT07T3 SPGT09T3	0,06-0,1	0,08-0,13	0,13-0,21
			SPMT1204	0,07-0,12	0,1-0,15	0,15-0,25

$\% = a_e / D$, где a_e - глубина фрезерования, мм.

Вышеуказанные параметры являются только приблизительными рекомендуемыми значениями, конкретные параметры обработки должны быть скорректированы в соответствии с фактическими условиями работы.



Рекомендуемые режимы резания при обработке фрезами AS100						
ISO	Обрабатываемый материал	Твердость, НВ	Применяемая пластина	Подача fz, (мм/зуб)		
				30%	15%	5%
P	Нелегированная сталь	180	RD□□ 05	0,03-0,07	0,04-0,08	0,07-0,13
			RD□□ 06	0,03-0,07	0,04-0,08	0,07-0,13
			RD□□ 07	0,04-0,09	0,05-0,1	0,09-0,17
			RD□□ 08	0,04-0,09	0,05-0,1	0,09-0,17
			RD□□ 10	0,06-0,11	0,07-0,13	0,11-0,22
	Низколегированная сталь	180-280	RD□□ 05	0,03-0,06	0,04-0,07	0,06-0,12
			RD□□ 06	0,03-0,06	0,04-0,07	0,06-0,12
			RD□□ 07	0,04-0,08	0,05-0,1	0,8-0,16
			RD□□ 08	0,04-0,08	0,05-0,1	0,8-0,16
			RD□□ 10	0,05-0,1	0,06-0,12	0,1-0,2
	Высоколегированная сталь	280-360	RD□□ 12	0,08-0,17	0,1-0,2	0,16-0,33
			RD□□ 05	0,02-0,04	0,02-0,05	0,04-0,08
			RD□□ 06	0,02-0,04	0,02-0,05	0,4-0,08
			RD□□ 07	0,03-0,06	0,03-0,07	0,5-0,11
			RD□□ 08	0,03-0,6	0,03-0,07	0,5-0,11
M	Нержавеющая сталь	180-270	RD□□ 10	0,03-0,07	0,04-0,08	0,07-0,14
			RD□□ 12	0,06-0,11	0,07-0,13	0,11-0,22
			RD□□ 05	0,03-0,05	0,03-0,06	0,05-0,1
			RD□□ 06	0,03-0,05	0,03-0,06	0,05-0,1
			RD□□ 07	0,04-0,07	0,04-0,07	0,07-0,13
K	Чугун	160-260	RD□□ 08	0,04-0,07	0,04-0,07	0,07-0,13
			RD□□ 10	0,04-0,08	0,05-0,1	0,09-0,16
			RD□□ 12	0,07-0,13	0,09-0,16	0,15-0,26
			RD□□ 05	0,03-0,06	0,04-0,07	0,06-0,12
			RD□□ 06	0,03-0,06	0,04-0,07	0,06-0,12
S	Жаропрочные сплавы	270-350	RD□□ 07	0,04-0,08	0,05-0,1	0,08-0,16
			RD□□ 08	0,04-0,08	0,05-0,1	0,08-0,16
			RD□□ 10	0,05-0,1	0,06-0,12	0,1-0,2
			RD□□ 12	0,08-0,17	0,1-0,2	0,16-0,33
			RD□□ 05	0,02-0,04	0,03-0,05	0,04-0,08
			RD□□ 06	0,02-0,04	0,03-0,05	0,4-0,08
			RD□□ 07	0,03-0,05	0,04-0,6	0,06-0,1
RD□□ 08	0,03-0,05	0,04-0,6	0,06-0,08			
RD□□ 10	0,04-0,07	0,05-0,08	0,08-0,13			
RD□□ 12	0,07-0,11	0,08-0,13	0,13-0,21			

$a_p = a_p / D$, где a_p - глубина фрезерования, мм.

Вышеуказанные параметры являются только приблизительными рекомендуемыми значениями, конкретные параметры обработки должны быть скорректированы в соответствии с фактическими условиями работы.



Рекомендуемые режимы резания при обработке фрезами AT290								
ISO	Обрабатываемый материал	Твердость, НВ	Подача fz, (мм/зуб)					
			AT290-R021.09.02	AT290-R025.11.02	AT290-R032.14.02	AT290-R040.18.02	AT290-R050.22.02	AT290-R060.28.03
P	Нелегированная сталь	180	0,04-0,1	0,04-0,1	0,05-0,12	0,05-0,14	0,05-0,17	0,05-0,2
	Низколегированная сталь	180-280	0,03-0,09	0,03-0,1	0,04-0,1	0,04-0,12	0,05-0,15	0,05-0,17
	Высоколегированная сталь	280-360	0,03-0,08	0,03-0,09	0,04-0,1	0,04-0,1	0,04-0,13	0,04-0,13
M	Нержавеющая сталь	180-270	0,03-0,09	0,03-0,1	0,03-0,11	0,03-0,12	0,04-0,13	0,04-0,15
K	Чугун	160-260	0,05-0,12	0,05-0,13	0,05-0,14	0,05-0,15	0,05-0,19	0,05-0,22
S	Жаропрочные сплавы	270-350	0,02-0,06	0,02-0,06	0,02-0,07	0,02-0,08	0,03-0,09	0,03-0,1

Вышеуказанные параметры являются только приблизительными рекомендуемыми значениями, конкретные параметры обработки должны быть скорректированы в соответствии с фактическими условиями работы.



Рекомендуемые режимы резания при обработке фрезами AE445					
ISO	Обрабатываемый материал	Твердость, НВ	Подача f_z (мм/зуб)		
			$A_p=6,5\text{мм}$	$A_p=4\text{мм}$	$A_p=1,5\text{мм}$
P	Нелегированная сталь	180	0,19-0,39	0,23-0,47	0,36-0,74
	Низколегированная сталь	180-280	0,17-0,35	0,21-0,44	0,35-0,72
	Высоколегированная сталь	280-360	0,12-0,24	0,15-0,3	0,24-0,49
M	Нержавеющая сталь	180-270	0,16-0,28	0,19-0,35	0,32-0,58
K	Чугун	160-260	0,18-0,35	0,22-0,44	0,36-0,73
S	Жаропрочные сплавы	270-350	0,14-0,23	0,17-0,28	0,28-0,46

$\% = a_w/D$, где a_w - ширина фрезерования, мм.

Вышеуказанные параметры являются только приблизительными рекомендуемыми значениями, конкретные параметры обработки должны быть скорректированы в соответствии с фактическими условиями работы.

Рекомендуемые режимы резания при обработке фрезами AC145					
ISO	Обрабатываемый материал	Твердость, НВ	Подача f_z (мм/зуб)		
			$A_p=20\text{мм}$	$A_p=10\text{мм}$	$A_p=3\text{мм}$
P	Нелегированная сталь	180	0,14-0,27	0,18-0,37	0,33-0,67
	Низколегированная сталь	180-280	0,13-0,26	0,17-0,34	0,3-0,62
	Высоколегированная сталь	280-360	0,08-0,17	0,12-0,23	0,21-0,42
M	Нержавеющая сталь	180-270	0,11-0,2	0,15-0,27	0,27-0,49
K	Чугун	160-260	0,13-0,26	0,17-0,34	0,3-0,62
S	Жаропрочные сплавы	270-350	0,1-0,17	0,14-0,22	0,19-0,31

$\% = a_w/D$, где a_w - ширина фрезерования, мм.

Вышеуказанные параметры являются только приблизительными рекомендуемыми значениями, конкретные параметры обработки должны быть скорректированы в соответствии с фактическими условиями работы.



Рекомендуемые режимы резания при обработке фрезами АНФ300							
ISO	Обрабатываемый материал	Твердость, НВ	Применяемая пластина	Глубина резания a_p , мм	Подача f_z (мм/зуб)		
					$\geq 60\%$	30%	10%
P	Нелегированная сталь	180	PXKT 09	0,8	0,68-1,37	0,71-1,43	1,11-2,35
			PXKT 09	1,2	0,61-1,23	0,64-1,29	1,2-2,12
			PXKT 09	1,6	0,55-1,11	0,58-1,16	0,9-1,91
	Низколегированная сталь	180-280	PXKT 09	0,8	0,55-1,1	0,58-1,16	0,89-1,8
			PXKT 09	1,2	0,5-0,99	0,52-1,04	0,8-1,62
			PXKT 09	1,6	0,45-0,89	0,47-0,94	0,72-1,46
	Высоколегированная сталь	280-360	PXKT 09	0,8	0,41-0,8	0,42-0,84	0,65-1,31
			PXKT 09	1,2	0,37-0,72	0,38-0,76	0,59-1,18
			PXKT 09	1,6	0,33-0,65	0,34-0,68	0,53-1,06
M	Нержавеющая сталь	180-270	PXKT 09	0,6	0,52-0,94	0,56-0,99	0,86-1,56
			PXKT 09	2	0,47-0,85	0,5-0,89	0,77-1,4
			PXKT 09	1,5	0,42-0,77	0,45-0,8	0,69-1,26
K	Чугун	160-260	PXKT 09	0,8	0,55-1,1	0,58-1,16	0,89-1,85
			PXKT 09	1,2	0,5-0,99	0,52-1,04	0,8-1,67
			PXKT 09	1,6	0,45-0,89	0,47-0,94	0,72-1,5
S	Жаропрочные сплавы	270-350	PXKT 09	0,6	0,53-0,93	0,04-0,06	0,84-1,51
			PXKT 09	1	0,48-0,84	0,5-0,86	0,76-1,36
			PXKT 09	1,3	0,43-0,76	0,45-0,77	0,68-1,22

$\% = a_p / D$, где a_p - ширина фрезерования, мм

Вышеуказанные параметры являются только приблизительными рекомендуемыми значениями, конкретные параметры обработки должны быть скорректированы в соответствии с фактическими условиями работы.



Рекомендуемые режимы резания при обработке фрезами АНФ200					
ISO	Обрабатываемый материал	Твердость, НВ	Подача f_z (мм/зуб)		
			$\geq 60\%$	30%	10%
P	Нелегированная сталь	180	0,59-1,19	0,62-1,23	0,91-1,86
	Низколегированная сталь	180-280	0,55-1,1	0,57-1,13	0,85-1,72
	Высоколегированная сталь	280-360	0,39-0,76	0,4-0,78	0,58-1,15
M	Нержавеющая сталь	180-270	0,5-0,9	0,52-0,92	0,76-1,37
K	Чугун	160-260	0,55-1,1	0,57-1,13	0,85-1,72
S	Жаропрочные сплавы	270-350	0,45-0,73	0,46-0,75	0,67-1,11

$\% = a_w / D$, где a_w - ширина фрезерования, мм.

Вышеуказанные параметры являются только приблизительными рекомендуемыми значениями, конкретные параметры обработки должны быть скорректированы в соответствии с фактическими условиями работы.



Рекомендуемые режимы резания при обработке фрезами АНФ100							
ISO	Обрабатываемый материал	Твердость, НВ	Применяемая пластина	Глубина резания a_p , мм	Подача f_z (мм/зуб)		
					60%	30%	10%
P	Нелегированная сталь	180	BLMP 06	0,8	0,68-1,37	0,71-1,43	1,11-2,35
			BLMP 09	1,2	0,76-1,52	0,79-1,59	1,23-2,61
			BLMP 11	1,6	0,84-1,67	0,87-1,75	1,35-2,87
	Низколегированная сталь	180-280	BLMP 06	0,8	0,55-1,1	0,58-1,16	0,89-1,8
			BLMP 09	1,2	0,61-1,22	0,64-1,29	0,99-2
			BLMP 11	1,6	0,67-1,34	0,7-1,42	1,09-2,2
	Высоколегированная сталь	280-360	BLMP 06	0,8	0,41-0,8	0,42-0,84	0,65-1,31
			BLMP 09	1,2	0,45-0,89	0,47-0,93	0,72-1,46
			BLMP 11	1,6	0,5-0,98	0,52-1,02	0,79-1,61
M	Нержавеющая сталь	180-270	BLMP 06	0,8	0,52-0,94	0,56-0,99	0,86-1,56
			BLMP 09	1,2	0,58-1,04	0,62-1,1	0,95-1,73
			BLMP 11	1,6	0,64-1,14	0,68-1,21	1,05-1,9
K	Чугун	160-260	BLMP 06	0,8	0,55-1,1	0,58-1,16	0,89-1,85
			BLMP 09	1,2	0,61-1,22	0,64-1,29	0,99-2,06
			BLMP 11	1,6	0,67-1,34	0,7-1,42	1,09-2,27
S	Жаропрочные сплавы	270-350	BLMP 06	0,8	0,53-0,93	0,55-0,96	0,84-1,51
			BLMP 09	1,2	0,59-1,03	0,61-1,07	0,93-1,68
			BLMP 11	1,6	0,65-1,13	0,67-1,18	1,02-1,85

$\% = a_p / D$, где a_p - ширина фрезерования, мм.

Вышеуказанные параметры являются только приблизительными рекомендуемыми значениями, конкретные параметры обработки должны быть скорректированы в соответствии с фактическими условиями работы.



Рекомендуемые режимы резания при обработке фрезами АВ300						
ISO	Обрабатываемый материал	Твердость, НВ	Применяемая пластина	Подача fz, (мм/зуб)		
				50%	25%	5%
P	Нелегированная сталь	180	JQM-160	0,07-0,16	0,07-0,17	0,09-0,19
			JQM-200	0,07-0,17	0,08-0,18	0,1-0,2
			JQM-250	0,08-0,18	0,09-0,19	0,11-0,22
			JQM-300	0,09-0,19	0,1-0,2	0,12-0,24
	Низколегированная сталь	180-280	JQM-320	0,1-0,21	0,11-0,22	0,13-0,26
			JQM-160	0,07-0,15	0,07-0,16	0,08-0,18
			JQM-200	0,07-0,16	0,07-0,17	0,09-0,19
			JQM-250	0,08-0,17	0,08-0,18	0,1-0,2
	Высоколегированная сталь	280-360	JQM-300	0,09-0,18	0,09-0,19	0,11-0,22
			JQM-320	0,1-0,19	0,1-0,21	0,12-0,24
			JQM-160	0,06-0,09	0,06-0,1	0,07-0,12
			JQM-200	0,06-0,1	0,06-0,11	0,07-0,13
M	Нержавеющая сталь	180-270	JQM-250	0,06-0,11	0,06-0,12	0,7-0,14
			JQM-300	0,06-0,12	0,06-0,13	0,08-0,15
			JQM-320	0,06-0,13	0,06-0,14	0,09-0,16
			JQM-160	0,07-0,11	0,07-0,13	0,08-0,16
			JQM-200	0,07-0,12	0,07-0,14	0,09-0,17
K	Чугун	160-260	JQM-250	0,07-0,13	0,08-0,15	0,1-0,18
			JQM-300	0,08-0,14	0,09-0,16	0,11-0,19
			JQM-320	0,09-0,15	0,1-0,17	0,12-0,21
			JQM-160	0,07-0,15	0,07-0,16	0,08-0,18
			JQM-200	0,07-0,16	0,07-0,17	0,09-0,19
S	Жаропрочные сплавы	270-350	JQM-250	0,08-0,17	0,08-0,18	0,1-0,2
			JQM-300	0,08-0,18	0,09-0,19	0,11-0,22
			JQM-320	0,1-0,19	0,1-0,21	0,12-0,24
			JQM-160	0,05-0,07	0,05-0,07	0,07-0,07
			JQM-200	0,05-0,07	0,05-0,07	0,07-0,08
JQM-250	0,05-0,07	0,05-0,08	0,07-0,09			
JQM-300	0,05-0,07	0,05-0,09	0,07-0,1			
JQM-320	0,05-0,08	0,05-0,1	0,08-0,11			

$a_p = a_f / D$, где a_f - глубина фрезерования, мм.

Вышеуказанные параметры являются только приблизительными рекомендуемыми значениями, конкретные параметры обработки должны быть скорректированы в соответствии



Рекомендуемые режимы резания при обработке фрезами AB200						
ISO	Обрабатываемый материал	Твердость, НВ	Применяемая пластина	Подача fz, (мм/зуб)		
				50%	25%	5%
P	Нелегированная сталь	180	SWB220	0,09-0,18	0,1-0,19	0,11-0,22
			SWB230	0,11-0,22	0,12-0,24	0,14-0,28
			SWB240	0,12-0,23	0,13-0,25	0,15-0,29
			SWB250	0,13-0,24	0,14-0,26	0,16-0,3
	Низколегированная сталь	180-280	SWB220	0,08-0,17	0,09-0,18	0,1-0,21
			SWB230	0,1-0,21	0,11-0,22	0,13-0,26
			SWB240	0,11-0,22	0,12-0,23	0,14-0,27
			SWB250	0,12-0,23	0,13-0,24	0,15-0,28
	Высоколегированная сталь	280-360	SWB220	0,06-0,11	0,06-0,12	0,07-0,14
			SWB230	0,07-0,14	0,07-0,15	0,09-0,18
			SWB240	0,07-0,15	0,07-0,16	0,09-0,19
			SWB250	0,07-0,16	0,07-0,17	0,09-0,2
M	Нержавеющая сталь	180-270	SWB220	0,07-0,14	0,08-0,14	0,1-0,17
			SWB230	0,09-0,17	0,1-0,18	0,12-0,21
			SWB240	0,09-0,18	0,11-0,19	0,13-0,22
			SWB250	0,09-0,19	0,12-0,2	0,14-0,23
K	Чугун	160-260	SWB220	0,08-0,17	0,09-0,18	0,1-0,21
			SWB230	0,1-0,21	0,11-0,22	0,13-0,26
			SWB240	0,11-0,22	0,12-0,23	0,14-0,27
			SWB250	0,12-0,23	0,13-0,24	0,15-0,28
S	Жаропрочные сплавы	270-350	SWB220	0,06-0,11	0,07-0,11	0,08-0,14
			SWB230	0,08-0,14	0,09-0,14	0,1-0,17
			SWB240	0,08-0,15	0,09-0,15	0,11-0,18
			SWB250	0,08-0,16	0,09-0,16	0,12-0,19

$a_p = a_f / D$, где a_f - глубина фрезерования, мм.

Вышеуказанные параметры являются только приблизительными рекомендуемыми значениями, конкретные параметры обработки должны быть скорректированы в соответствии



Рекомендуемые режимы резания при обработке фрезами АВ100						
ISO	Обрабатываемый материал	Твердость, НВ	Применяемая пластина	Подача fz, (мм/зуб)		
				50%	25%	5%
P	Нелегированная сталь	180	TR1516T310	0,06-0,14	0,07-0,14	0,08-0,17
			TR20200515	0,08-0,17	0,09-0,18	0,1-0,21
			TR25200515	0,1-0,21	0,11-0,22	0,13-0,26
	Низколегированная сталь	180-280	TR1516T310	0,06-0,12	0,06-0,14	0,08-0,15
			TR20200515	0,07-0,15	0,08-0,17	0,1-0,19
			TR25200515	0,09-0,19	0,1-0,21	0,12-0,24
	Высоколегированная сталь	280-360	TR1516T310	0,05-0,08	0,05-0,09	0,05-0,11
			TR20200515	0,06-0,1	0,06-0,11	0,06-0,14
			TR25200515	0,07-0,13	0,07-0,14	0,08-0,17
M	Нержавеющая сталь	180-270	TR1516T310	0,06-0,1	0,06-0,11	0,07-0,13
			TR20200515	0,07-0,13	0,07-0,14	0,09-0,16
			TR25200515	0,09-0,16	0,09-0,17	0,11-0,2
K	Чугун	160-260	TR1516T310	0,06-0,12	0,06-0,14	0,08-0,15
			TR20200515	0,07-0,15	0,08-0,17	0,1-0,19
			TR25200515	0,09-0,19	0,1-0,21	0,12-0,24
S	Жаропрочные сплавы	270-350	TR1516T310	0,05-0,08	0,05-0,09	0,06-0,1
			TR20200515	0,06-0,1	0,06-0,11	0,08-0,13
			TR25200515	0,08-0,13	0,08-0,14	0,1-0,16

$f_z = a_p / D$, где a_p - глубина фрезерования, мм.

Вышеуказанные параметры являются только приблизительными рекомендуемыми значениями, конкретные параметры обработки должны быть скорректированы в соответствии



Рекомендуемые режимы резания при обработке фрезами AR100						
ISO	Обрабатываемый материал	Твердость, НВ	Применяемая пластина	Подача fz, (мм/зуб)		
				1, 1D	2D	3D
P	Нелегированная сталь	180	12N□□	0,03-0,04	0,04-0,06	0,04-0,08
			14N/E□□	0,03-0,04	0,04-0,07	0,04-0,09
			21N/E□□	0,03-0,04	0,04-0,08	0,04-0,1
			30N/E□□	0,03-0,04	0,04-0,09	0,04-0,11
	Низколегированная сталь	180-280	40N/E□□	0,03-0,04	0,04-0,1	0,04-0,12
			12N□□	0,02-0,04	0,03-0,06	0,04-0,07
			14N/E□□	0,02-0,04	0,03-0,07	0,04-0,08
			21N/E□□	0,02-0,04	0,03-0,08	0,04-0,09
	Высоколегированная сталь	280-360	30N/E□□	0,02-0,04	0,03-0,09	0,04-0,1
			40N/E□□	0,02-0,04	0,03-0,1	0,04-0,11
			12N□□	0,02-0,03	0,02-0,04	0,03-0,04
			14N/E□□	0,02-0,03	0,02-0,04	0,04-0,06
M	Нержавеющая сталь	180-270	21N/E□□	0,02-0,03	0,04-0,06	0,04-0,07
			30N/E□□	0,04-0,06	0,04-0,07	0,04-0,08
			40N/E□□	0,04-0,07	0,04-0,08	0,04-0,09
			12N□□	0,02-0,03	0,03-0,05	0,04-0,05
K	Чугун	160-260	14N/E□□	0,02-0,03	0,03-0,06	0,04-0,06
			21N/E□□	0,02-0,03	0,03-0,07	0,04-0,07
			30N/E□□	0,02-0,03	0,03-0,08	0,04-0,08
			40N/E□□	0,02-0,03	0,03-0,09	0,04-0,09
S	Жаропрочные сплавы	270-350	12N□□	0,02-0,04	0,03-0,06	0,04-0,07
			14N/E□□	0,02-0,04	0,03-0,07	0,04-0,08
			21N/E□□	0,02-0,04	0,03-0,08	0,04-0,09
			30N/E□□	0,02-0,04	0,03-0,09	0,04-0,1
			40N/E□□	0,02-0,04	0,03-0,1	0,04-0,11
			12N□□	0,01-0,03	0,02-0,04	0,03-0,05
			14N/E□□	0,01-0,03	0,02-0,05	0,03-0,06
			21N/E□□	0,01-0,03	0,02-0,06	0,03-0,07
			30N/E□□	0,01-0,03	0,02-0,07	0,03-0,08
			40N/E□□	0,01-0,03	0,02-0,08	0,03-0,09

Вышеуказанные параметры являются только приблизительными рекомендуемыми значениями, конкретные параметры обработки должны быть скорректированы в соответствии с фактическими условиями работы.



Рекомендуемые режимы резания при обработке фрезами AG100						
ISO	Обрабатываемый материал	Твердость, НВ	Применяемая пластина	Подача fz, (мм/зуб)		
				10%	5%	2%
P	Нелегированная сталь	180	TGF32L[[]]	0,12-0,24	0,16-0,32	0,2-0,41
			TT43L[[]]	0,13-0,25	0,17-0,34	0,21-0,43
	Низколегированная сталь	180-280	TGF32L[[]]	0,11-0,22	0,16-0,3	0,19-0,38
			TT43L[[]]	0,12-0,23	0,17-0,32	0,2-0,4
	Высоколегированная сталь	280-360	TGF32L[[]]	0,08-0,15	0,1-0,2	0,13-0,26
			TT43L[[]]	0,08-0,16	0,11-0,21	0,14-0,27
M	Нержавеющая сталь	180-270	TGF32L[[]]	0,1-0,18	0,13-0,24	0,17-0,3
			TT43L[[]]	0,11-0,19	0,14-0,25	0,18-0,32
K	Чугун	160-260	TGF32L[[]]	0,11-0,22	0,16-0,3	0,19-0,38
			TT43L[[]]	0,12-0,23	0,17-0,32	0,2-0,4
S	Жаропрочные сплавы	270-350	TGF32L[[]]	0,09-0,14	0,11-0,19	0,15-0,25
			TT43L[[]]	0,09-0,15	0,12-0,2	0,16-0,26

$a_p = a_w / D$, где a_w - глубина фрезерования, мм.

Вышеуказанные параметры являются только приблизительными рекомендуемыми значениями, конкретные параметры обработки должны быть скорректированы в соответствии с фактическими условиями работы.



Торцевые фрезы AF390

Диаметр фрезы D, мм	Врезание под углом			Фрезерование с винтовой интерполяцией		
	Максимальный угол врезания α°	Максимальная глубина резания a _p , мм	Минимальная длина обработки L, мм	Минимальный диаметр обработки Ø D ₁ , мм	Максимальный диаметр обработки Ø D ₂ , мм	Максимальный шаг спирали P, мм
Врезание под углом						
$L = \frac{a_p}{\operatorname{tg} \alpha}$						
Фрезы с пластинами АРКТ 11Т3 □□						
50	1°20'	10	431,4	88	99	2
63	1°		561,4	114	125	2
80	0°50'		731,4	148	159	2
100	0°35'		982	183	199	2
125	0°30'		1181,4	238	249	2
Фрезерование с винтовой интерполяцией						
Фрезы с пластинами АРКТ 1604 □□						
$\operatorname{tg} \alpha = \frac{P}{\pi D_1}$						
50	2°	15	428	83	99	2,8
63	1°30'		567,4	109	125	2,8
80	1°10'		749,5	143	159	2,8
100	0°37'		1394	184	199	2,8
125	0°38'		1357	228	249	2,8
160	0°30'		1609,8	304	319	2,8
200	0°25'		2038,4	384	399	2,8



Торцовые фрезы AF245

Врезание под углом		Диаметр фрезы D, мм	Размер СМП	Врезание под углом			Фрезерование с винтовой		
				Максимал. угол врезания alpha'	Максимал. глубина резания a _p , мм	Минимал. длина обработки L, мм	Минимал. диаметр обработки Ø D ₁ , мм	Максимал. диаметр обработки Ø D ₂ , мм	Максимал. шаг спирали P, мм
		50	SEKT 1204	9° 18'	7	43	76	99	3,5
		63	SEKT 1204	7° 47'	7	51	102	125	3,5
Фрезерование с винтовой интерполяцией		80	SEKT 1204	5° 53'	7	68	136	159	3,5
		100	SEKT 1204	4° 14'	7	95	176	199	3,5
		125	SEKT 1204	3° 35'	7	112	226	249	3,5
		160	SEKT 1204	2° 44'	7	146	296	319	3,5
		200	SEKT 1204	2° 10'	7	185	376	399	3,5

Торцовые фрезы AF200

Врезание под углом		Диаметр фрезы D, мм	Размер СМП	Врезание под углом			Фрезерование с винтовой		
				Максимал. угол врезания alpha'	Максимал. глубина резания a _p , мм	Минимал. длина обработки L, мм	Минимал. диаметр обработки Ø D ₁ , мм	Максимал. диаметр обработки Ø D ₂ , мм	Максимал. шаг спирали P, мм
		40	RD[J]W 0803	4° 42'	4	49	72	79	2
		40	RD[J]W 10T3	6° 18'	5	45	70	79	2,5
		50	RD[J]W 0803	3° 18'	4	69	92	99	2
		50	RD[J]W 10T3	4° 24'	5	65	90	99	2,5
		63	RD[J]W 0803	2° 30'	4	92	118	125	2
		63	RD[J]W 10T3	3° 6'	5	92	116	125	2,5
Фрезерование с винтовой интерполяцией		80	RD[J]W 10T3	2° 12'	5	130	150	159	2,5
		80	RD[J]W 1204	2° 48'	6	123	148	159	3
		100	RD[J]W 1204	2° 12'	6	156	188	199	3
		125	RD[J]W 1204	1° 42'	6	202	238	249	3
		160	RD[J]W 1204	1° 12'	6	286	318	319	3
		200	RD[J]W 1204	54'	6	382	388	399	3



Концевые фрезы АЕ390

Диаметр фрезы D, мм	Врезание под углом			Фрезерование с винтовой интерполяцией		
	Максимальный угол врезания α'	Максимальная глубина резания a _p , мм	Минимальная длина обработки L, мм	Минимальный диаметр обработки Ø D ₁ , мм	Максимальный диаметр обработки Ø D ₂ , мм	Максимальный шаг спирали P, мм
Фрезы с пластинами АРКТ 11ТЗ □□						
16	6° 15'	10	91,4	20	31	2
20	4° 20'		131,3	28	39	2
25	4° 10'		181,4	38	49	2
32	2° 20'		251,4	52	63	2
Фрезы с пластинами АРКТ 1604 □□						
25	5° 20'	15	163,3	33	49	2,8
32	3° 40'		238,3	47	63	2,8
40	2° 40'		324	63	79	2,8
50	2°		431,2	73	99	2,8

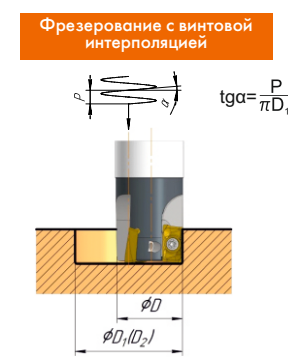
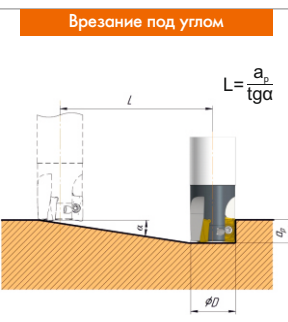



Концевые фрезы AE400

Врезание под углом		Врезание под углом			Фрезерование с винтовой интерполяцией		
Диаметр фрезы D, мм	Размер СМП	Максимал. угол врезания α	Максимал. глубина резания a _p , мм	Минимал. длина обработки L, мм	Минимал. диаметр обработки Ø D ₁ , мм	Максимал. диаметр обработки Ø D ₂ , мм	Максимал. шаг спирали P, мм
		<div style="display: flex; justify-content: space-between;"> <div style="width: 45%;"> <p style="text-align: center;">$L = \frac{a_p}{\text{tg}\alpha}$</p> </div> <div style="width: 45%;"> <p style="text-align: center;">$\text{tg}\alpha = \frac{P}{\pi D}$</p> </div> </div>					
8	RD[JW 0501	17°	2,5	16,2	13	15	1,25
16	RD[JW 0602	4° 12'	3	56,9	26	31	1,5
20	RD[JW 0602	3°	3	77,2	34	39	1,5
20	RD[JW 0702	3° 36'	3,5	75,6	33	39	1,75
20	RD[JW 0803	5° 12'	4	64	32	39	2
25	RD[JW 0803	2° 48'	4	106,8	42	49	2
25	RD[JW 10T3	15°	5	43,7	40	49	2,5
32	RD[JW 10T3	8° 48'	5	64,3	54	63	2,5
32	RD[JW 1204	8° 48'	6	70,8	52	63	3
40	RD[JW 10T3	5° 42'	5	90,1	70	79	2,5
40	RD[JW 1204	7° 36'	6	85	68	79	3
50	RD[JW 1204	4° 30'	6	126,2	88	99	3

Радиусы для программирования для фрез АНФ300

При программировании радиуса для фрезерования с использованием High-Feed фрез АНФ300, важно учитывать теоретические радиусы пластин. Эти геометрические ограничения определяют, как глубоко пластина сможет врезаться в материал и какой объем материала будет удален. Использование оптимального радиуса позволяет достичь нужной глубины резания и эффективно снять материал.

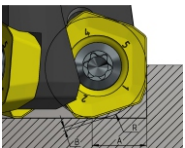
Радиусы программирования для фрез АНФ300 с пластинами РХКТ 09				
	Программируемый радиус	Ширина фаски А, мм	Величина недореза В, мм	Диаметр фрезы, мм
	4,5	7,3	1,1	42-100

Правильное программирование радиуса позволяет строить оптимальные траектории и обеспечивать необходимую подачу инструмента, что является ключевым фактором для производительности и качественной обработки материалов.

Врезание под углом и винтовая интерполяция для фрез АНФ300

Врезание под углом 	Диаметр фрезы D, мм	Размер СМП	Врезание под углом			Фрезерование с винтовой		
			Максимал. угол врезания alpha	Максимал. глубина резания a _p , мм	Минимал. длина обработки L, мм	Минимал. диаметр обработки Ø D ₁ , мм	Максимал. диаметр обработки Ø D ₂ , мм	Максимал. шаг спирали P, мм
Фрезерование с винтовой интерполяцией 	42	РХКТ 09	8°	2	16	67,5	84	2
	50	РХКТ 09				83,3	100	
	52	РХКТ 09				87,3	104	
	63	РХКТ 09	7°		18	109,2	126	
	66	РХКТ 09	6°		21	115,2	132	
	80	РХКТ 09	5°		24	143,3	160	
	100	РХКТ 09	3°		40	183,3	200	



Концевые фрезы АНФ100

Диаметр фрезы D, мм	Врезание под углом			Фрезерование с винтовой интерполяцией		
	Максимальный угол врезания α°, мм	Максимальная глубина резания a _p , мм	Минимальная длина обработки L, мм	Минимальный диаметр обработки Ø D ₁ , мм	Максимальный диаметр обработки Ø D ₂ , мм	Максимальный шаг спирали P, мм
Фрезы с пластинами ВЛМР 0603 □□						
16	2	0,7	13	23	32	0,7
17	2	0,7	15	25	34	0,7
18	2,3	0,7	16	27	36	0.7(0.8)*
20	1,5	1	38	31	40	0.8(1.0)*
21	1,5	1	38	33	42	1
22	1,5	1	41	35	44	1
25	1,3	1	44	41	50	1
26	1,2	1	52	43	52	1
30	1	1	57	51	60	1
32	0,9	1	57	55	64	1
33	0,9	1	57	57	66	1
35	0,8	1	57	61	70	1
40	0,7	1	64	71	80	1
42	0,7	1	72	75	84	1
50	0,6	1	96	91	100	1
52	0,6	1	96	95	104	1
63	0,5	1	115	117	126	1
66	0,5	1	115	123	132	1
Примечание: 0,7 (0,8) * означает, что минимальный шаг спирали составляет 0,7, а максимальный шаг спирали составляет 0,8. Примечание: 0,8 (1,0) * означает, что минимальный шаг спирали равен 0,8, а максимальный шаг спирали равен 1,0						
Диаметр фрезы D, мм	Врезание под углом			Фрезерование с винтовой интерполяцией		
	Максимальный угол врезания α°	Максимальная глубина резания a _p , мм	Минимальная длина обработки L, мм	Минимальный диаметр обработки Ø D ₁ , мм	Максимальный диаметр обработки Ø D ₂ , мм	Максимальный шаг спирали P, мм
Фрезы с пластинами ВЛМР 0904 □□						
25	2,2	1,5	39	42	50	1,5
26	2,2		39	44	52	
30	2		43	52	60	
32	2		43	56	64	
33	2		43	58	66	

Врезание под углом

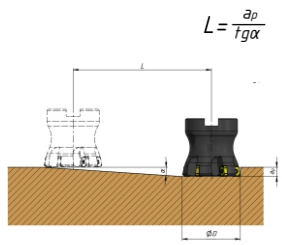

Фрезерование с винтовой интерполяцией

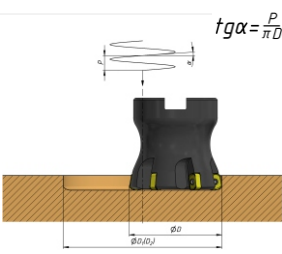



Концевые фрезы АНФ100

Диаметр фрезы D, мм	Врезание под углом			Фрезерование с винтовой интерполяцией		
	Максимальный угол врезания α°, мм	Максимальная глубина резания a _p , мм	Минимальная длина обработки L, мм	Минимальный диаметр обработки Ø D ₁ , мм	Максимальный диаметр обработки Ø D ₂ , мм	Максимальный шаг спирали P, мм
Фрезы с пластинами BLMF 0904 □□						
Врезание под углом						
35	2	1,5	43	60	70	1,5
40	1,5		57	72	80	
42	1,5		57	76	84	
50	1		86	92	100	
52	1		876	96	104	
63	0,9		96	118	126	
66	0,9		96	124	132	
80	0,8		107	152	160	
100	0,7		123	192	200	
125	0,4		215	240	250	
Фрезы с пластинами BLMF 1105 □□						
Фрезерование с винтовой интерполяцией						
30	0,5	2	229	41	60	0.3(0.7)*
32	0,5		229	45	64	0.3(0.7)*
33	0,45		255	47	66	0.3(0.7)*
35	0,5		229	51	70	0.4(0.8)*
40	0,55		208	61	80	0.5(1.0)*
42	0,5		229	65	84	0.5(1.0)*
50	0,5		229	81	100	0.7(1.2)*
52	0,45		255	85	104	0.7(1.1)*
63	0,45		255	107	126	0.9(1.3)*
66	0,4		387	113	132	0.9(1.2)*
80	0,35		328	141	160	1.0(1.3)*
100	0,3		382	181	200	1.1(1.4)*
125	0,25		459	231	250	1.2(1.5)*
160	0,2		573	301	320	1.3(1.5)*
200	0,15		764	381	400	1.3(1.4)*

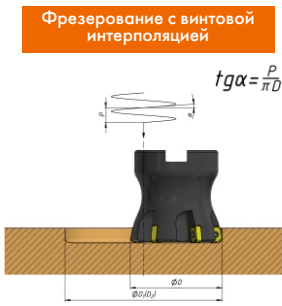
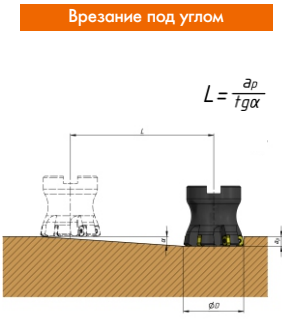

Примечание. 0.4(0.8)* означает, что минимальный шаг спирали составляет 0,4, а максимальный шаг спирали - 0,8.
 Примечание. 1.2(1.5)* означает, что минимальный шаг спирали составляет 1,2, а максимальный шаг спирали - 1,5.

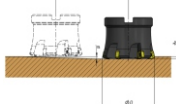

Концевые фрезы АНФ200

Врезание под углом 	Врезание под углом			Фрезерование с винтовой интерполяцией			
	Диаметр фрезы D, мм	Максимальный угол врезания alpha°	Максимальная глубина резания a_p, мм	Минимальная длина обработки L, мм	Минимальный диаметр обработки Ø D_1, мм	Максимальный диаметр обработки Ø D_2, мм	Максимальный шаг спирали P, мм
Фрезы с пластинами SBMX							
50	4,3	2	27	83	84	2	
52	4		29	87	104		
63	2,9		40	109	126		
80	2		57	143	160		
100	1,5		76	183	200		
Фрезерование с винтовой интерполяцией 							



Радиусы для программирования для фрез ANF100 и ANF200

При программировании радиуса для фрезерования с использованием High-Feed фрез ANF100 и ANF200, важно учитывать теоретические радиусы пластин. Эти геометрические ограничения определяют, как глубоко пластина сможет врезаться в материал и какой объем материала будет удален. Использование оптимального радиуса позволяет достичь нужной глубины резания и эффективно снять материал.

Радиусы программирования для фрез ANF100 с пластинами BLMР 06

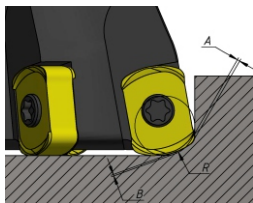

Программируемый радиус	Величина подреза А, мм	Величина недореза В, мм	Диаметр фрезы, мм
1,5	0	0,35	16/17/18
2,0	0,14	0,22	
2,5	0,27	0,10	
2,0	0	0,42	20 и более
2,5	0,12	0,26	
3,0	0,29	0,17	
:наилучший выбор радиуса			

Радиусы программирования для фрез ANF100 с пластинами BLMР 09

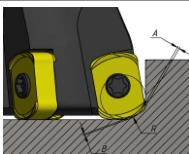

Программируемый радиус	Величина подреза А, мм	Величина недореза В, мм
2,5	0	0,61
3,0	0,09	0,45
3,5	0,24	0,30
4,0	0,41	0,17
:наилучший выбор радиуса		

Радиусы программирования для фрез ANF100 с пластинами BLMР 11

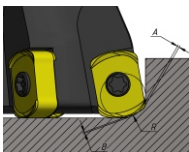

Программируемый радиус	Величина подреза А, мм	Величина недореза В, мм
2,4	0	1,09
3,0	0	0,9
3,2	0,18	0,85
:наилучший выбор радиуса		

Радиусы программирования для фрез ANF200 с пластинами SBМХ 13

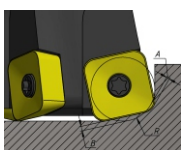

Программируемый радиус	Величина подреза А, мм	Величина недореза В, мм
4,0	0	1,62
4,5	0	1,51
5,0	0,04	1,40
5,5	0,14	1,29
6,0	0,28	1,18
:наилучший выбор радиуса		

Правильное программирование радиуса позволяет строить оптимальные траектории и обеспечивать необходимую подачу инструмента, что является ключевым фактором для производительности и качественной обработки материалов.



Рекомендации сборке фрез

Правильная установка и обслуживание режущего инструмента, например, фрезы, критически важны для обеспечения точности обработки, безопасности оператора и долговечности самого инструмента.

- ✓ Перед каждой установкой новой режущей пластины необходимо тщательно очистить посадочное гнездо от стружки и загрязнений. Это обеспечит плотный контакт пластины с корпусом и правильную передачу усилий резания.
- ✓ Также рекомендуется периодически проверять состояние винтов крепления и заменять их при обнаружении каких-либо повреждений.
- ✓ Фиксацию пластин на корпусе фрезы необходимо осуществлять только при помощи винтов, которые предназначены для данной фрезы.
- ✓ Чтобы избежать заклинивания необходимо нанести достаточное количество термостойкой, антизадирной смазки или медной пасты на винт. При необходимости смазку также можно нанести на тыльную часть головки винта.

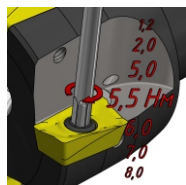
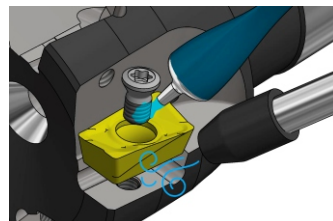

- ✓ Затяжку винтов следует осуществлять с рекомендуемым усилием для конкретного винта. Слишком высокий момент негативно влияет на работоспособность инструмента и может привести к поломке режущей пластины и винта. Слишком низкий момент дает смещение режущей пластины в гнезде, вибрации, ухудшает качество обработки.
- ✓ После сборки, инструмент не рекомендуется ставить пластинами на твердые поверхности.
- ✓ При соблюдении рекомендаций по закручиванию винтов, максимальный срок службы винта составляет 10-15 циклов. Изношенные винты требуют своевременной замены.

- ✓ На передней поверхности каждой режущей пластины нанесены специальные метки, служащие ориентирами для точного позиционирования в посадочном гнезде корпуса инструмента. Соблюдение единой ориентации пластин по этим меткам при сборке инструмента гарантирует балансировку фрезы, предотвращает неравномерный износ и вибрации во время работы, что в конечном итоге положительно сказывается на качестве обрабатываемой поверхности и сроке службы инструмента. Использование пластин в произвольной ориентации может привести к дисбалансу, повышенной вибрации и преждевременному выходу фрезы из строя. Исключением будут пластины ANHU со стружколомом SM.

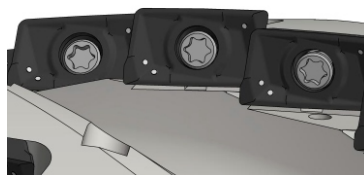

- ✗ Для каждой модели фрезы предусмотрены специфические ключи и отвертки, необходимые для корректного монтажа и демонтажа режущих пластин. Эти инструменты, как правило, поставляются в комплекте с фрезой и имеют маркировку, соответствующую маркировке на корпусе инструмента. Это сделано для удобства пользователя и предотвращения использования неподходящего инструмента, который может повредить фрезу или режущие пластины. Маркировка обычно включает в себя типоразмер ключа или отвертки, а иногда и артикул для заказа запасного инструмента.

Важно использовать только рекомендованные производителем инструменты и сохранять их в рабочем состоянии.

- ✗ Категорически запрещается использовать изношенные ключи и отвертки, а также винты с поврежденными шлицами. Изношенный инструмент может проскальзывать, повреждая посадочные гнезда и винты, что затруднит последующую замену пластин. Поврежденные шлицы на винтах снижают надежность крепления пластин, что может привести к их смещению или выпадению во время работы, создавая опасность для оператора и оборудования.

- ✓ Кроме того, важно следить за моментом затяжки винтов, который обычно указывается производителем в инструкции к инструменту. Недостаточная затяжка может привести к смещению пластин, а чрезмерная – к их повреждению или деформации корпуса. Для точной затяжки рекомендуется использовать динамометрический ключ.

- ✓ Правильное хранение инструмента также играет важную роль в его долговечности. Фрезы следует хранить в чистом и сухом месте, защищенном от механических повреждений и коррозии. Рекомендуется использовать специальные кейсы или органайзеры для хранения инструмента, которые позволяют избежать случайных повреждений и потери комплектующих. Следуя этим рекомендациям, можно значительно продлить срок службы режущего инструмента и обеспечить безопасность работы.



Рекомендации по использованию пластин с геометрией SM

Пластины ANHU 17T6 с геометрией SM в своей конструкции на режущих кромках имеют специальные стружкоразделительные канавки: 3 канавки на одной режущей кромке и 2 канавки на противоположной.

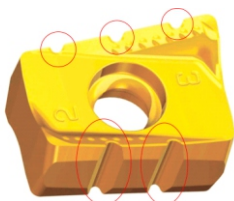

Для лучшего эффекта, необходимо использовать корпуса фрез с четным количеством эффективных зубьев, но допускается применение корпусов с нечетным количеством эффективных зубьев.

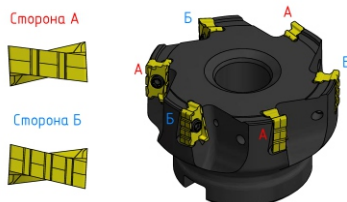

При установке пластин следует чередовать режущие кромки с двумя и тремя стружкоразделительными канавками. Например, первый зуб - две канавки, второй зуб - три канавки и так далее. Геометрия SM позволяет дробить стружку на мелкие части, уменьшая силу резания и вибрации. Это позволяет увеличить производительность.

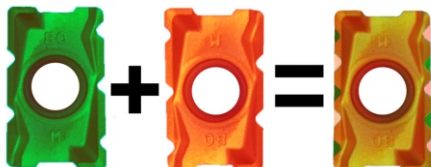

Необходимо соблюдать одно условие, глубина должна быть $\geq a_{p\text{ min}}$. В противном случае, преимущество применения пластин со стружкоразделительными канавками (геометрия SM) теряет актуальность.

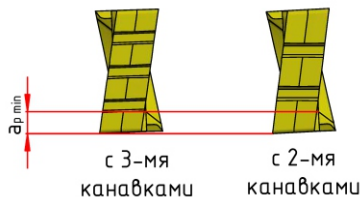



Рекомендации по настройке фрез AS290	3. Настройка фрезы
<p>Изначально фрезы AS290 настроены на максимальный размер по ширине в пределах своего диапазона, если иное не оговорено с заказчиком. Повторная настройка фрезы необходима в случае нарушения базовой настройки (например замена кассет) или в случае перенастройки на другой размер в пределах своего диапазона.</p> <p>Для настройки понадобятся:</p> <ol style="list-style-type: none"> 1. Установочная плита 2. Индикатор с плоским наконечником 3. Индикаторная стойка 4. Контрольный штифт 5. Установочный диск 6. Концевые меры длины 	<p>Индикатор при помощи концевых мер настраивают на настроечный размер (L). Прежде чем устанавливать фрезу на установочный диск следует убедиться в отсутствии забоин и других повреждений а также проверить состояние базовых поверхностей на корпусе фрезы. Настройку следует вести с применением одной пластины. На этой пластине следует пометить одну из режущих кромок и при дальнейшей настройке считать её эталонной. Установить кассету в корпус фрезы и затянуть винт крепления кассеты, а затем ослабить примерно на четверть оборота так, чтобы можно было в процессе настройки перемещать кассету. При помощи перемещения кассеты нужно добиться такого положения, при котором показания на индикаторе будут соответствовать настроечному размеру. Когда положение кассеты будет определено, следует зафиксировать её окончательно. Эталонную пластину после этого устанавливают в очередную кассету и повторяют настройку. Настройку второй стороны проводят аналогично первой стороне фрезы.</p>
<p>Порядок настройки 3-х сторонних фрез AS290</p>	
<p>1. Калибровка индикатора При настройке фрез необходимо использовать плоский наконечник индикатора. Для правильной настройки фрезы на требуемый размер необходимо обеспечить параллельность плоского наконечника индикатора и установочной плиты. Для этого под индикатором на установочной плите располагается контрольный штифт. Калибровка индикатора заключается в перемещении штифта под плоским наконечником. При изменении положения индикатора, необходимо добиться состояния, при котором перемещение контрольного штифта не приводит к отклонению стрелки индикатора</p>	
<p>2. Расчет настроечного размера</p>	
<p>Настроечный размер зависит от настраиваемой ширины резания и значения толщины ступицы фрезы. Значение настроечного размера рассчитывается по формуле в которой:</p> <p>а-настраиваемая ширина фрезы, мм С-высота установочного диска, мм В-толщина ступицы фрезы, мм Пример: Фреза AS290-160.1922.08.D40 В=19мм, а=20мм, С=10мм</p> $L = C + \left(B - \frac{B-a}{2} \right)$ $L = 10 + \left(19 - \frac{19-20}{2} \right) = 29,5\text{мм}$	



Резьбофрезерование. Информация по применению

Спиральная траектория (спиральная интерполяция), характерная для геометрии резьбы, формируется путем объединения круговой интерполяции в плоскости и прямолинейного синхронного движения перпендикулярного плоскости.

Например: из точки А в точку В (рис. Т1)

Для большинства систем ЧПУ эта функция может быть реализована с помощью следующих команд:
G02: Команда круговой интерполяции по часовой стрелке
G03: Команда круговой интерполяции против часовой стрелки



Рисунок Т1



Рисунок Т2

Движение фрезерования резьбы (рис. Т2) показывает, что оно формируется вращением самого инструмента и спиральным интерполяционным движением станка.

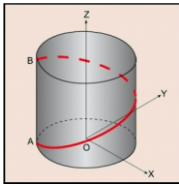
Шаг резьбы на пластине при этом должен соответствовать требуемому шагу резьбы для обеспечения правильного профиля резьбы.

Врезание в материал может быть реализовано тремя методами:

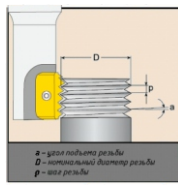
- 1 Врезание по дуге
- 2 Прямое врезание
- 3 Тангенциальное врезание

Врезание по дуге

При использовании этого метода инструмент врезается плавно, не остается следов резания и не возникает вибрации даже при обработке твердых материалов.

Программирование такого метода будет более сложным, чем остальные методы и рекомендуется использовать его при обработке прецизионной резьбы.

Внутренняя резьба

Наружная резьба

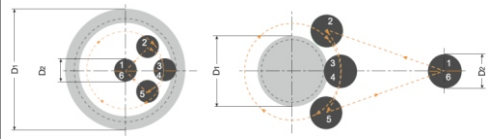

- 1-2: Быстрое позиционирование
- 2-3: Инструмент выполняет врезание по дуге и в то же время вводит подачу вдоль оси Z
- 3-4: Резьбофрезерование с применением винтовой интерполяции
- 4-5: Инструмент выполняет выход из материала по дуге, в то же время выполняет интерполяционное перемещение вдоль оси Z
- 5-6: Быстрое позиционирование

Прямое врезание

Этот метод является самым простым в использовании, но иногда возникают следующие ситуации:

1. В местах врезки и выхода из материала останутся небольшие вертикальные следы, не влияющие на качество резьбы.
 2. При обработке твердых материалов, когда глубина резания равна величине полного профиля резьбы, площадь контакта между инструментом и обрабатываемой деталью увеличивается, и могут возникнуть вибрации инструмента.
- В таком случае необходимо уменьшить подачу до 30% от подачи спиральной интерполяции.

Внутренняя резьба

Наружная резьба

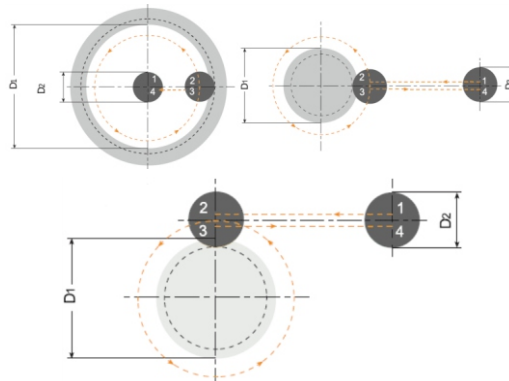



Резьбофрезерование. Расчет данных для фрезерования резьбы

1. Расчет скорости подачи и частоты вращения инструмента

$$n = \frac{1000 \cdot V_c}{\pi \cdot D}$$

$$V_f = f \cdot z \cdot n \cdot Z$$

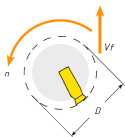

V_c = скорость резания (м/мин)
 n = частота вращения (об/мин)
 D = Диаметр резания инструмента (мм)
 V_f = Скорость подачи режущей кромки инструмента (мм)
 Z = Количество режущих кромок инструмента
 fz =подача на зуб за один оборот (мм/об)

Пример:
 Диаметр резьбофрезы 25 мм.
 Рекомендуемая скорость резания 100 м/мин
 $n = 1000 \cdot 100 / \pi \cdot 25 = 1280$ об/мин
 Резьбофреза имеет один эффективный зуб.
 Рекомендуемое значение подачи на зуб 0,05 мм
 $V_f = 0.05 \cdot 1280 \cdot 1 = 64$ мм/мин

1. Расчет скорости подачи при движении по дуге

Внутренняя резьба

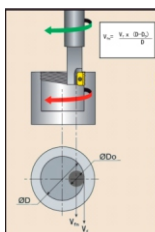

Наружная резьба

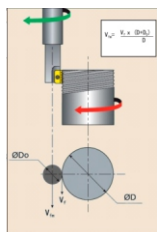

Большинство станков с ЧПУ требуют задание подачи инструмента относительно оси вращения инструмента при программировании. Скорость подачи инструмента определяется величиной скорости подачи центра инструмента, а скорость подачи центра инструмента напрямую не задается, но она может быть рассчитана через скорость подачи инструмента.

V_{fm} = Скорость подачи относительно оси вращения, мм/мин
 V_f = Скорость подачи, мм/мин
 D = Номинальный диаметр резьбы, мм
 $D0$ = Диаметр резьбофрезы, мм

Способы нарезания резьбы

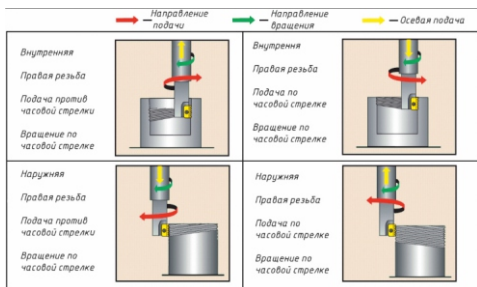

Пример программирования резьбофрезерования:
 Размер резьбы М30Х1.5-6Н
 Длина резьбы 20мм
 Сменная пластина: 21N1.5ISO MG20G
 Резьбофреза SR0025K21 beltools
 Количество режущих кромок: 1
 Диаметр резания D0 25мм
 Длина резания l2 21мм
 Скорость резания V_c 86.35м/мин
 Подача на зуб 0.05мм
 Скорость вращения S=1100об/мин
 Подача $V_f=55$ мм/мин
 Подача относительно центра резьбы $V_{fm}=2.75$ мм/мин

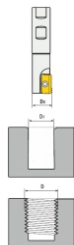

Пример программы:

```
G00 G90 G55 X0.0 Y0.0 S1100 M03
G43 Z130 H01
M08
Z0.0
G01 Y2.5 F55
G02 X0.0 Y2.5 Z-1.5 I0.0 J-2.5
X0.0 Y2.5 Z-3. I0.0 J-2.5
X0.0 Y2.5 Z-4.5 I0.0 J-2.5
X0.0 Y2.5 Z-6. I0.0 J-2.5
X0.0 Y2.5 Z-7.5 I0.0 J-2.5
X0.0 Y2.5 Z-9 I0.0 J-2.5
X0.0 Y2.5 Z-10.5 I0.0 J-2.5
X0.0 Y2.5 Z-12. I0.0 J-2.5
X0.0 Y2.5 Z-13.5 I0.0 J-2.5
X0.0 Y2.5 Z-15. I0.0 J-2.5
X0.0 Y2.5 Z-55. I0.0 J-2.5
X0.0 Y2.5 Z-16.5 I0.0 J-2.5
X0.0 Y2.5 Z-18. I0.0 J-2.5
X0.0 Y2.5 Z-19.5 I0.0 J-2.5
X2.165 Y-1.25 Z-20. I0.0 J-2.5
G0.1 X0.0 Y0.0
G00 Z130
M05
M09
G91 G28 Z0.0
G28
M30
```

1. Радиус инструмента, измеренный по гребням зубьев резьбофрезы, должен быть уменьшен на величину компенсации радиуса реза. Это необходимо для достижения глубины резания до середины допуска на гайку 6Н. Однако это также зависит от радиального отклонения инструмента (прочность материала на растяжение, вылет инструмента).

2. Программируемый радиус инструмента обычно содержится в памяти инструмента в системе ЧПУ

Рекомендуемая скорость резания при точении (обработка с применением СОЖ)								
ISO	P			M	K	N	S	H
	Сталь							
Обрабатываемый материал	Углеродистая	Легированная	Закаленная	Нержавеющая сталь	Чугун	Цветные металлы	Жаропрочные сплавы	Закаленная сталь
CVD покрытие	КС30							
	РС25	160-245	140-210	120-200	80-190			25-55
	РС35	130-210	110-200	100-180	70-170			25-40
PVD покрытие	HP10	100-170	80-150	60-140	80-170			70-110
	KP10					80-180		
	KP20CT					130-300		
	KP25CT					100-250		
	KP30A	120-220	100-200	80-180		150-250		
	KP30B					90-170		
	MG20G	80-160	80-120	80-110	50-100	80-120		
	MP15	120-240	110-240	90-230	70-180			25-50
	MP20	160-265	130-205	110-190	80-125	100-160		35-55
	MP20B				60-140			
	MP20CT	60-180	50-170	40-120	60-180			30-80
	MP20G	80-160	80-120	80-110	50-100	80-120		
	MP30CT	60-210	60-170	40-100	60-180			30-80
	PP15A	120-220	100-200	80-180		150-250		
	PP15M	100-200	80-180	60-150	70-150	160-300		
	PP20	180-300	160-280	100-140	90-170			30-60
	PP20H	100-200	80-180	60-150	70-150	160-300		
	PP20M	150-220	140-200	100-160		160-300		
	PP25CT	115-370	95-265	75-115	100-270	100-300		30-80
	PP25M	115-220	140-200	100-160	120-180	150-220		
	PP30A	120-220	100-200	80-180		150-250		
	PP30B	150-220	100-150	80-120				
	PP30CT	115-370	95-265	75-115	100-270	100-300		30-80
SP25	140-230	120-190	100-180	70-180	135-255		25-50	
Без покрытия	KN30	90-180	70-150	50-120		100-200		
	N10CT						150-700	
	N25						200-400	
	PN10	90-180	70-150	50-120		100-200		
	PN30	90-180	70-150	50-120		100-200		



Область применения марок твердых сплавов сменных многогранных пластин для фрезерной обработки		
Марка сплава	Группы обработки	Описание
Сплавы с PVD покрытием		
HP10	P05-20	Сплав с покрытием PVD. Получистовая и чистовая обработка термообработанных сталей и чугуна
	K05-20	
	H01-20	
KP10	K05-20	Мелкозернистый твердый сплав с PVD покрытием для чистовой обработки чугуна и жаропрочных материалов
	S05-20	
MP15	P10-30	Сплав с покрытием PVD. Обеспечивает высокую производительность в сочетании с износостойкостью. Получистовая и чистовая обработка сталей, нержавеющей и жаропрочных материалов
	M10-30	
	S05-20	
PP15M	P05-P25	Твердый сплав с PVD покрытием, подходит для получистового и чистового фрезерования сталей и нержавеющей сталей
	M05-M25	
MP20	P05-25	Мелкозернистый твердый сплав с многослойным покрытием PVD для получистовой обработки закаленных сталей, нержавеющей сталей, чугунов и жаропрочных сталей
	M20-30	
	S20-30	
	K05-20	
	H01-25	
PP20	P10-30	Мелкозернистый твердый сплав с многослойным покрытием PVD. Хорошее сочетание прочности и износостойкости. Чистовое и получистовое фрезерование всех видов стали, чугуна, жаропрочных и титановых сплавов
	M10-30	
	K10-30	
PP20M	P10-30	Мелкозернистый твердый сплав с PVD покрытием для фрезерной обработки. Подходит для фрезерования сталей, нержавеющей сталей, чугуна при низкой и средней скорости резания
	M10-30	
	K10-30	
PP20H	P15-35	Твердый сплав с PVD покрытием, подходит для черного и получистового фрезерования сталей, чугунов и нержавеющей сталей
	M10-M30	
	K15-35	
PP25M	P20-P40	Мелкозернистый твердый сплав с PVD покрытием для фрезерной обработки. Подходит для получистового и черного фрезерования сталей и чугунов
	M15-M35	
	K20-40	
SP25	P15-35	Твердый сплав с PVD покрытием с хорошей износостойкостью и низким коэффициентом трения для получистовой обработки закаленных сталей, нержавеющей сталей, чугунов и жаропрочных сталей
	M15-35	
	S15-35	
	K15-35	
	H05-25	
PP30C	P10-30	Твердый сплав с PVD покрытием, с высокой ударной прочностью, предназначен для получистовой и черновой обработки сталей, нержавеющей сталей и жаропрочных сплавов
	M10-30	
	K15-30	
	S5-20	
	P25-40	
PP35C	M25-40	Твердый сплав с PVD покрытием, с высокой ударной прочностью, предназначен для получистовой и черновой обработки сталей, нержавеющей сталей и жаропрочных сплавов
	K30-40	
PP25CT	P15-30	С покрытием, в основном используем для средней и грубой обработки стали и нержавеющей стали с наноразмерным покрытием TiAlN+TiN, обладающим высокой износостойкостью и ударной вязкостью
	M5-15	
PP30CT	P20-40	С покрытием, в основном используем для средней и грубой обработки стали и нержавеющей стали с наноразмерным покрытием TiAlN+TiN, обладающим высокой износостойкостью и ударной вязкостью
	M10-20	
KP20CT	P5-15	В основном используется для универсальной механической обработки чугуна
	K10-25	
KP25CT	P10-20	В основном используется для универсальной механической обработки чугуна
	K15-30	
MP20CT	P5-15	В основном используется для средней обработки нержавеющей стали, средней обработки жаропрочных сплавов
	M10-30	
	S5-15	



Область применения марок твердых сплавов сменных многогранных пластин для фрезерной обработки		
Марка сплава	Группы обработки	Описание
Сплавы с PVD покрытием		
MP30CT	M15-40	В основном используется для средней обработки нержавеющей стали, средней обработки жаропрочных сплавов
	S5-15	
PP30B	P30-40	Сплав представляет собой материал с высоким содержанием кобальта и средним размером зерна, обладающий хорошей ударной вязкостью и стойкостью к термическому рассеиванию. Универсальный сплав. Подходит для общего фрезерования различных сталей с твердостью до HRC45.
	K10-30	
MP20B	M15-40	Сплав обладает хорошей износостойкостью и высокими температурными характеристиками и подходит для получистовой обработки жаропрочных сплавов, нержавеющей стали.
	S5-20	
KP30B	P25-40	Сплав обладает высокой прочностью, хорошей ударопрочностью, стойкостью к скалыванию а также высокой износостойкостью. Подходит для обработки чугуна, цветных металлов.
	K20-40	
MG20G	P15-30	Твердый сплав с PVD покрытием, с широкой областью применения. Подходит для получистовой и чистовой обработки сталей, нержавеющей сталей и чугуна. Оптимальные показатели износостойкости и прочности.
	M15-30	
	K15-20	
MP20G	P15-30	Твердый сплав с PVD покрытием, с широкой областью применения. Подходит для получистовой и чистовой обработки сталей, нержавеющей сталей и чугуна. Оптимальные показатели износостойкости и прочности.
	M15-35	
	K15-25	
PP15A	P05-20	Твердый сплав с PVD покрытием, с повышенной стойкостью и обеспечивающий чистовую, получистовую обработку сталей и жаропрочных сплавов.
	M10-20	
	S10-20	
PP30A	P25-40	Износостойкий сплав с PVD покрытием, предназначен для получистовой и черновой обработки сталей, нержавеющей сталей и жаропрочных сплавов.
	M20-35	
	S20-30	
KP30A	M25-35	Универсальный сплав с PVD покрытием, для фрезерования нержавеющей сталей, чугунов, жаропрочных сплавов и титановых сплавов.
	K25-40	
	S25-35	
Сплавы с CVD покрытием		
PC25	P15-40	Универсальный высокопроизводительный сплав CVD большой толщины для черновой обработки стального литья и нержавеющей сталей
	M10-30	
KC30	P20-40	Прочный сплав с многослойным CVD большой толщины для черновой обработки стали и чугуна
	K20-35	
PC30C	P25-40	Твердый сплав с CVD покрытием позволяет работать на средних и высоких скоростях резания. Подходит для получистовой и черновой обработки сталей и нержавеющей сталей, а также для обработки в неблагоприятных условиях.
	M20-35	
	K20-35	
PC35	P25-40	Твёрдый сплав с покрытием CVD отличается прочностью, стойкостью к ударам и износостойкостью. Применяется для обработки легированных сталей, нержавеющей сталей, а также жаропрочных и титановых сплавов
	M20-40	
	S20-40	
Сплавы без покрытия		
PN10	P5-15	Сплав для чистовой и получистовой обработки. Для хороших условий обработки углеродистых и легированных сталей
PN30	P15-35	Сплав с хорошей ударной вязкостью, подходит для черновой фрезерной обработки углеродистых и легированных сталей





Область применения марок твердых сплавов сменных многогранных пластин для фрезерной обработки		
Марка сплава	Группы обработки	Описание
Сплавы без покрытия		
KN30	M10-30	Сплав для черного фрезерования чугуна, нержавеющей стали, жаропрочных сплавов, в том числе сплавов титана
	K20-35	
	S20-40	
N10CT	N5-15	Без покрытия В основном для чистовой и средней механической обработки цветных металлов
N25	N15-30	Твёрдый сплав без покрытия для черновой и получистовой обработки цветных металлов



ISO	Beltools	Sandvik	Kennametal	Sumitomo	Mitsubishi	ZCC-CT	Toshiba Tungaloy	Kyocera	Walter	Iscar	SECO	Korloy	Ingersoll Tugue Tec	КЗТС	КЗТС сплавы без покрытия
P10	PC25	K20W GC3040 GC4220 GC4230	—	ACP100	F7010	—	—	—	—	IC4100 IC5100	MP1500	NC5330 NCM325	IN6505 IN6520	TC20PT TC20PT-P	H10(аналог Т1.5К6) H20(аналог Т1.4К8)
	PC25 PC30C KC30	GC3040 GC4230	—	CS3000	FH7020	YBC301 YBC302 YBM251 YBM253	T3130	—	WKP25 WKP25S	IC4050 IC4100 IC5100 IC5400 T25M	MP1500 MP2500 MS2500 T25M	NC5330 NCM325	IN6505 IN6520 IN7035	TC20PT TC20PT-P	H20(аналог Т1.4К8)
	PC25 PC35 KC30 PC30C	GC2040 GC4240	KC930M KC935M	CS3000	F7030	YBC301 YBC302 YBM253 YBM351	T3130	—	WKP35 WKP35S WTP35	IC4050 IC5400	МК3000 Т25М Т350М	NCM325	IN7035 IN6530	TC33PT TC40PT	H30(аналог Т5К10)
P40	PC25 PC35 KC30 PC30C	GC2040 GC4240	—	—	—	YBC401 YBM351	—	—	—	—	T350M	—	IN6530	TC40PT	H30(аналог Т5К10)
	M10	GC4230	—	—	F7010	—	—	—	—	—	MP1500	NCM325 NC5330	IN6520	TC20PT	A10(аналог BK60M)
M20	PC25 PC35 PC30C	GC4230	—	—	F7020	YBM251 YBM253	T3130	—	—	IC4050	MP1500 MP2500 MS2500 T25M	NCM325 NCM335	IN7035 IN6520 IN6505	TC20PT	A30(аналог BK100M) B20(аналог MC-321)
	M30	GC2040 GC4240	KC930M KC935M	—	F7030	YBM351	T3130	—	WTP35	—	MP2500 MS2500 T25M T350M	NCM335	IN6530 IN7035 IN6505	TC40PT	A30(аналог BK100M) B35(аналог BK8)
M40	PC35 PC30C	GC2040 GC4240	—	—	—	—	—	—	—	—	T350M	—	N6530	TC40PT	B35(аналог BK8)
	K20	KC30 PC30C	K20W	ACK200	—	YBD252	T1115	—	WKP25 WKP25S	DT7150 IC4100	MP1500 MP2500 MS2500 T25M MK1500	NC5330	IN6530 IN6515 IN6520	BC20HT BC35HT	B20(аналог MC-321) B35(аналог BK8)
K30	KC30 PC30C	—	KC930M KC935M	—	—	—	—	—	WKP35 WKP35S	IC4050	МК3000 MP2500 MS2500	—	IN6530 IN6515	BC35HT	B35(аналог BK8)
	S 520	PC35	—	—	—	—	—	—	—	—	—	—	—	—	A10(аналог BK60M) A30(аналог BK100M) B20(аналог MC-321) B35(аналог BK8)

ISO	Beltools	Sandvik	Kannametal	Sumitomo	Mitsubishi	ZCC-CT	Toshiba Tungstool	Kyocera	Walter	Iscar	SECO	Korloy	Ingersoll Tague Tec	K3TC	К3ТС
P05	HP10 MP20														
	PP20 MP1.5 PP30C PP20M HP10 MP20	GC1010 GC1020 GC1025	KC523M KC5925M KC610M KC643M KC715M	ACZ10M ACZ20W	VP10H	YBG102	AH120 GH130	PR730 PR1225 PR1525	WHK15 WHH15 WXM15	IC903 IC950 IC1008	F15M	—	IN2004 IN2006	AP10AM TP20AM	H10(аналог T1 5K6) H20(аналог T1 4K8)
P20	PP35C PP20 MP1.5 PP30C PP20M PP25M HP10 MP20	GC1020 GC1025 GC1030 GC2030	KC522M KC5925M KC643M KC715M KC723M	ACF200 ACZ330 ACX70 ACV350 AC350 ACZ350M	VP15TF VP20M VP20R	YBG202 YBG252	AH725 AH170 AH130 AH330 AH725 AH730 GH330	PR630 PR830 PR730 PR1225 PR1230 PR1323	WXM15	IC810 IC830 IC830 IC900 IC908 IC910 IC930 IC1008	F25M MP3000	PC3500 PC3500 PC3500 PC9570T	IN2006 IN1030 IN2005 IN2030 IN2015 IN2030 IN2035 IN2040 IN2505 IN2540	TP20AM TP35AM TP40AM	H20(аналог T1 4K8)
	PP35C PP30 MP1.5 PP30C PP20M PP25M SP25	GC1030 GC2030	KC530M KC725M KC735M	ACF200 ACP300 ACZ50M ACZ330 ACV30 AC350	VP30RT	YBG302	AH740 AH130 AH140	PR830 PR660 PR830 PR1230	WXM35	IC300 IC828 IC830 IC900 IC928 IC930 IC908 IC968	F30M MP3000	PC3500 PC3500 PC9570T	IN1030 IN2005 IN2015 IN2030 IN2035 IN2040 IN2505 IN2530 IN4035	TP20AM TP35AM TP40AM	H30(аналог T5K 10)
M10	PP20 MP1.5 PP30C PP20M MP20	GC1020	KC522M KC610M KC643M KC715M	ACZ20W ACZ350 EH20Z	—	—	AH330 GH110 GH130	PR730 PR1225 PR660 PR1525	—	PR730 PR660 PR1025 PR1225 PR1525	F15M	PC8110	IN2505	AP10AM	A10(аналог BK60M)
M20	PP35C PP30 MP1.5 PP30C PP20M PP20 SP25	GC1020 GC1025 GC1030 GC2030	KC522M KC5925M KC610M KC715M KC723M	ACF200 ACZ50M ACZ20M ACZ350 EH20Z AC350	VP15TF VP20R	YBG202 YBG252 YBG320	AH725 AH730 GH110	PR730 PR1025 PR660 PR1225 PR1525	WXM15	—	F25M MP3000	PC5300 PC8110 PC9530	IN2005 IN2015 IN2505	TP20TT BP20TT	A30(аналог BK100M) B20(аналог MC-321)
	PP20 MP1.5 PP35C PP30C PP20M PP20 SP25	GC1040 GC2030	KC525M KC5930M KC725M KC735M	ACF300 ACZ50M ACX80 AC350	VP30RT	YBG302	AH740 AH120 AH130 GH330 GH340	—	—	—	F30M MP3000	PC9530 PC3545 PC9570T	IN1030 IN2015 IN2030 IN2035 IN2530 IN4035	TP20TT BP20TT BP35TT	A30(аналог BK100M) B35(аналог BK6)
K05	KP10 HP10 MP20	GC1010	KC510M	ACZ10M ACZ120 ACZ310	—	—	AH330	PR905 PR1210 PR1510	—	—	MH1000	PC8110	IN2510	AP10AM	A10(аналог BK60M)
K10	PP20 KP10 MP20 SP25	GC1010	KC510M KC520M KC620M KC643M	EH20Z ACZ310	—	YBG102 YBG152	AH120 AH330 AH725	PR905 PR1210 PR1510	WHH15 WXM15	IC810 IC950 IC1008	F15M MK2000	PC6510	IN2004 IN2010 IN2510	AP10AM	A10(аналог BK60M)
	PP20 KP10 PP30C PP20M MP25 MP10 MP20 SP25	GC1020	KC520M KC620M KC725M	ACK300 EH20Z ACX80 ACW30	VP15TF	—	GH130	—	WKK25	IC328 IC830 IC950 IC350 IC908 IC1008	F25M MK2000 MO3000	PC6510 PC5500	IN1030 IN2004 IN2010 IN2015 IN2030 IN2505	—	B20(аналог MC-32) B35(аналог BK8)
K30	PP30C PP20 PP35C PP20M PP25M SP25	GC1020	KC420M KC725M	ACK300 ACZ50M	—	—	—	—	—	IC328 IC830 IC900 IC908 IC950 IC908	F30M F40M MP3000	PC5500 PC9570T	IN2005 IN2015 IN2030 IN2505	—	B35(аналог BK8)
	PP30C PP20 MP15 KP10	—	—	—	—	YBG102	—	—	—	—	MH1000 F15M	PC8110	—	—	A10(аналог BK60M)
S10	PP20 MP1.5 KP10 PP30C MP20	—	—	ACZ20W	—	YBG102 YBG205	—	PR905 PR1210 PR1510	—	IC808	NH1000 F15M F25M	PC5900	—	AP10AM	A10(аналог BK60M) B20(аналог MC-321)
	PP20 MP1.5 KP10 PP30C MP20 SP25	S30T GC1025 GC1030 GC2030	KC525M KC643M	ACZ20W	VP15TF	YBG202 YBG205	—	PR905 PR1210 PR1510	—	IC908 IC880 IC928 IC930 IC808	F25M F30M	PC5300 PC3545	IN2005 IN2505	AP10AM AP30AM	A10(аналог BK60M) A30(аналог BK100M) B20(аналог MC-321) B35(аналог BK8)
S30	MP15 MP20 SP25	GC2030	KC725M KC735M	ACZ50M	—	—	—	—	WSM35 WSM36 WSM45 WXP35 WXM35 WXP45	IC328 IC928 IC830	F40M	PC3545	IN1030 IN2030 IN2035 IN2530 IN4035	AP30AM	B35(аналог BK8)



Винт	Обозначение	Размер «под ключ»	Резьба	Крутящий момент, Нм
	WT20040	T6	M2x0,4	0,6
	WT22055	T6	M2,2x0,45	0,8
	WT22060	T8	M2,5x0,45	0,8
	WT25070	T8	M2,5x0,45	1,2
	WT35080	T15	M3,5x0,6	3
	WT35090	T15	M3,5x0,6	3
	WT40060	T15	M4x0,7	4
	WT40080	T15	M4x0,7	4
	WT50080	T20	M5x0,8	6
	WT50095	T20	M5x0,8	6
	WT50110-40	T20	M5x0,8	6
	M3x8SWB220	T8	M3x0,5	1,8
	M4x9 SPMT09T308	T15	M4x0,7	4
	M4x10,5 TR1516	T15	M4x0,7	4
	M5x10 TR2020	T20	M5x0,8	6
	M5x10 SWB230	T20	M5x0,8	6
	M5x10,5 SPMT120408	T20	M5x0,8	6
	M5x12 TR2520	T20	M5x0,8	6
	M6x14 SWB240 SWB250	T20	M6x1	8
	M40P070-132	T15	M4x0,7	4
	M50P080-128	T20	M5x0,8	6
	M60P100-202	T25	M6x1	8
	M80P125-252	T30	M8x1,25	10
	M80P125-252	T30	M8x1,25	10
	CSC3080	T10	M3x0,5	1,8
	CSD4010	T15	M4x0,7	4
	CSD4013	T15	M4x0,7	4
	CSG5016	T20	M5x0,8	6
	CSC4090	T15	M4x0,7	4
	CSC3010	T08	M3x0,5	1,8
	CSG4013-P	CTS15W-P	M4x0,7	4
	CSG5016	T20	M5x0,8	6
	CSD5012	T20	M5x0,8	6
	CSC3581	T15	M3,5x0,6	3
	CSC2560	T8	M2,5x0,45	1,2
	CSG5012-P	CTS20W-P	M5x0,8	6
	L60M2.5x6	T8	M2,5x0,45	10
	L60M3x8	T10	M3x0,5	1,8
	L60M3.5x10	T10	M3,5x0,6	3
	L60M4x0.5x11.5	T15	M4x0,5	4
	L60M5x0.8x14	T20	M5x0,8	6
	L60M3x6,5	T10	M3x0,5	1,8
	L60M4x10	T15	M4x0,7	4
	L60M5x11	T20	M5x0,8	6
	CSX2531	T8	M2,5x0,45	1,2
	CSX2542	T8	M2,5x0,45	1,2
	CSX2553	T8	M2,5x0,45	1,2
	CSX4051	T15	M4x0,7	4
	CSX4061	T15	M4x0,7	4
	CSX4070	T15	M4x0,7	4
	CSX4080	T15	M4x0,5	4
	CSY5012	T20	M5x0,8	6
	CSG4013-P	T15-P	M4x0,7	4,7
	CSG4011-P	T15-P	M4x0,7	4,7
	CST4010	T15	M4x0,7	4,7
	TS 180411/HG	T06-P	M1.8x0.35	0,5
	CSG2565-P	T08-P	M2,5x0,45	1,25
	CSB3070	T08	M3x0,5	2,1
				
	WF40	2,5	M4x0,7	4
	WF50	2,5	M5x0,8	8
	WF60	3	M6x1	14
				
	WS05012	S4	M5x0,8	8
	WS06020	S5	M6x1,0	14
	WS10025	8	M10x1,5	66
	WSS10025	8	M10x1,5	66
	WS10030	8	M10x1,5	66
	WS10035	8	M10x1,5	66
	WS10055	8	M10x1,5	66
	WS12030	10	M12x1,75	115
	WS12035	10	M12x1,75	115
	WS12040	10	M12x1,75	115
	WS12055	10	M12x1,75	115
	WS12075	10	M12x1,75	115
	WSS16035	14	M16x2	275
	WS16040	14	M16x2	275
	WS16080	14	M16x2	275
				



Ключ с TORX профилем		
Размер	Обозначение	
T6	T6	ТТ06
T8	T8	ТТ08
T10	T10	ТТ15
T15	T15	ТТ20
T20	T20	
T25	T25	
T30	T30	
T06-P	T06-P	
T08-P	T08-P	
T15-P	CTS15W-P	
T20-P	CTS20W-P	
Изображение		

Ключ с шестигранным	
Обозначение	Размер
L2.5	2,5
L3.5	3
L4.0	4
	

Державка	Обозначение
	T067R-10 T067R-14 .../01 устанавливаются в корпус

Комплект для использования СОЖ	Обозначение
	LPK19 LPK29

Кассета	Обозначение
	C05/1-R C06-R C07-R C09T/1-R C09T/2-R C12/1-R C12/2-R
	C05/1-L C06-L C07-L C09T/1-L C09T/2-L C12/1-L C12/2-L

СВЕРЛА

СО СМЕННЫМИ ПЛАСТИНАМИ

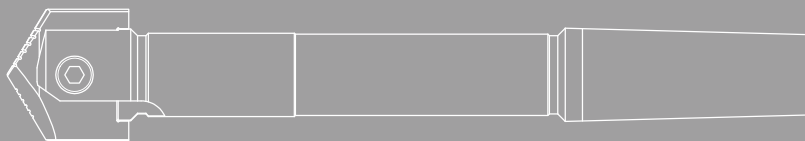
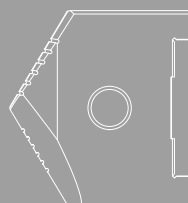

СВЕРЛЕНИЕ

E

A	DS	1	00	- R	040050	. 0610	. 02	. MT5	. C
1	2	3	4	5	6	7	8	9	10

1 Вид инструмента
A - инструмент со сменными пластинами
A DS 1 00 - R 040050 . 0610 . 02 . MT5 . C
2 Тип инструмента
DS - оправки для перовых сверл DMS - модульные оправки
A DS 1 00 - R 040050 . 0610 . 02 . MT5 . C
3 Номер серии
A DS 1 00 - R 040050 . 0610 . 02 . MT5 . C
4 Главный угол в плане
00 - в инструмент устанавливаются пластины с разным углом в плане
A DS 1 00 - R 040050 . 0610 . 02 . MT5 . C
5 Направление резания
R - правая L - левая
A DS 1 00 - R 040050 . 0610 . 02 . MT5 . C
6 Диаметр рабочей части
040050 - диапазон размера рабочей части Ø40-Ø50мм
A DS 1 00 - R 040050 . 0610 . 02 . MT5 . C

7 Длина рабочей части
0610 - 610мм
A DS 1 00 - R 040050 . 0610 . 02 . MT5 . C
8 Эффективное число зубьев
02 - Z=2
A DS 1 00 - R 040050 . 0610 . 02 . MT5 . C
9 Тип крепления
d - цилиндрический хвостовик ГОСТ 25334-94 исп.1; DIN 1835 A df - цилиндрический с лыской ГОСТ 28706-90 W - цилиндрический хвостовик Weldon ГОСТ 25334-94 исп.2; исп.3; DIN 1835 B MT - конус Морзе ГОСТ 25557-2006; DIN 228 K - конус 7/24 ГОСТ 25827-93 исп.1; DIN 2080 SK - конус 7/24 ГОСТ 25827-2014 тип A; DIN 69871 BT - конус 7/24 ГОСТ 25827-2014 тип J; MAS BT 403; JIS B 6339
A DS 1 00 - R 040050 . 0610 . 02 . MT5 . C
10 Внутренний подвод СОЖ
A DS 1 00 - R 040050 . 0610 . 02 . MT5 . C

Перовые сверла торговой марки «Русский Инструмент»

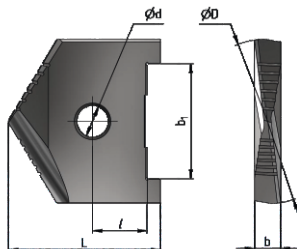
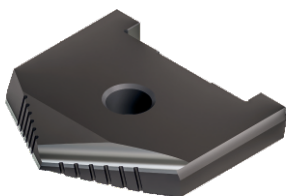

Обозначение	ØD	b	b ₁	L	l	ød	Покрyтие		P			M	K	ISO	
							без покрyтия	покрyтие TiN	Нелегированная сталь	Никелеплатиновая сталь	Высокотемпературная сталь	Нержавеющая сталь	Чугун		Твердость, НВ
									180	180-280	280-360	180-270	160-260		
2000-1201 2000-1203 2000-1205 2000-1207 2000-1209 2000-1211 2000-1213	25 26 27 28 29 30 31	6	20	35	10	7	•	•	0,07-0,11 0,07-0,11 0,07-0,11 0,07-0,12 0,07-0,12 0,07-0,12 0,07-0,12	0,03-0,05 0,03-0,05 0,03-0,06 0,03-0,06 0,04-0,06 0,04-0,06 0,04-0,06	0,02-0,04 0,02-0,04 0,03-0,04 0,03-0,04 0,03-0,04 0,03-0,05 0,03-0,05	0,04-0,06 0,04-0,06 0,04-0,07 0,04-0,07 0,04-0,07 0,04-0,07 0,04-0,07	0,03-0,04 0,03-0,04 0,03-0,05 0,03-0,05 0,03-0,05 0,03-0,05 0,03-0,05		Твердость, НВ
2000-1214 2000-1215 2000-1216 2000-1217 2000-1218 2000-1219 2000-1221 2000-1222	32 33 34 35 36 37 38 39	7	27	40,5	12	8	•	•	0,08-0,13 0,08-0,13 0,08-0,13 0,08-0,13 0,08-0,14 0,08-0,14 0,08-0,14 0,09-0,14	0,04-0,06 0,04-0,07 0,04-0,07 0,04-0,07 0,04-0,07 0,04-0,07 0,04-0,07 0,04-0,07	0,03-0,05 0,03-0,05 0,03-0,05 0,03-0,05 0,03-0,05 0,03-0,06 0,03-0,06 0,03-0,06	0,04-0,07 0,05-0,08 0,05-0,08 0,05-0,08 0,05-0,08 0,05-0,08 0,05-0,08 0,05-0,08	0,03-0,05 0,03-0,06 0,03-0,06 0,03-0,06 0,04-0,06 0,04-0,06 0,04-0,06 0,04-0,06		Марка материала
2000-1223 2000-1224 2000-1225 2000-1226 2000-1227 2000-1228 2000-1229 2000-1231 2000-1232 2000-1233 2000-1234	40 41 42 43 44 45 46 47 48 49 50	8	32	50	17	10	•	•	0,09-0,15 0,09-0,15 0,09-0,15 0,09-0,15 0,09-0,16 0,09-0,16 0,10-0,16 0,10-0,17 0,10-0,17 0,10-0,17 0,10-0,17 0,10-0,17	0,05-0,08 0,05-0,08 0,05-0,08 0,05-0,08 0,05-0,08 0,05-0,08 0,05-0,09 0,05-0,09 0,05-0,09 0,05-0,09 0,05-0,09	0,04-0,06 0,04-0,06 0,04-0,06 0,04-0,06 0,04-0,06 0,04-0,07 0,04-0,07 0,04-0,07 0,04-0,07 0,04-0,07	0,05-0,09 0,05-0,09 0,05-0,09 0,05-0,09 0,05-0,09 0,06-0,09 0,06-0,09 0,06-0,10 0,06-0,10 0,06-0,10 0,06-0,10	0,04-0,07 0,04-0,07 0,04-0,07 0,04-0,07 0,04-0,07 0,04-0,07 0,04-0,07 0,05-0,08 0,05-0,08 0,05-0,08 0,05-0,08		Скорость резания V _c , м/мин
2000-1235 2000-1236 2000-1237 2000-1238 2000-1239 2000-1241 2000-1242 2000-1243 2000-1244 2000-1245 2000-1246 2000-1247 2000-1248	51 52 53 54 55 56 57 58 59 60 61 62 63	10	44	58,5	21	12	•	•	0,10-0,17 0,11-0,18 0,11-0,18 0,11-0,18 0,11-0,18 0,11-0,18 0,11-0,19 0,11-0,19 0,11-0,19 0,11-0,19 0,12-0,20 0,12-0,20 0,12-0,20 0,12-0,20	0,05-0,09 0,06-0,09 0,06-0,09 0,06-0,10 0,06-0,10 0,06-0,10 0,06-0,10 0,06-0,10 0,06-0,10 0,06-0,11 0,06-0,11 0,06-0,11 0,07-0,11	0,04-0,07 0,04-0,07 0,04-0,07 0,04-0,07 0,05-0,08 0,05-0,08 0,05-0,08 0,05-0,08 0,05-0,08 0,05-0,08 0,05-0,08 0,05-0,08 0,05-0,09	0,06-0,10 0,06-0,10 0,06-0,10 0,06-0,11 0,06-0,11 0,06-0,11 0,07-0,11 0,07-0,11 0,07-0,11 0,07-0,11 0,07-0,11 0,07-0,11 0,07-0,11	0,05-0,08 0,05-0,08 0,05-0,08 0,05-0,09 0,05-0,09 0,05-0,09 0,05-0,09 0,06-0,09 0,06-0,09 0,06-0,10 0,06-0,10 0,06-0,10		Подача, f _z (мм/об)

Рекомендованные режимы резания при сверлении перовыми оправками ADS100 и ADMS200

Пластины сменные режущие для сборных перовых сверл

Обозначение	ØD	b	b ₁	L	l	ød	Покрытие		P			M	K	ISO		
							без покрытия	покрытие TiN	Недегированная сталь	Низкодегированная сталь	Высокодегированная сталь	Нержавеющая сталь	Чугун			
									180	180-280	280-360				180-270	160-260
									P6M5							
16-21	13-17	10-13	14-18	12-16	Твердость, НВ											
2000-1249	65						•	•	0,12-0,20	0,07-0,11	0,05-0,09	0,07-0,12	0,06-0,10	Рекомендованные режимы резания при сверлении перовыми оправками ADS100 и ADMS200		
2000-1251	68					•	•	0,12-0,21	0,07-0,11	0,05-0,09	0,07-0,12	0,06-0,10				
2000-1252	70					•	•	0,12-0,21	0,07-0,11	0,05-0,09	0,07-0,12	0,06-0,10				
2000-1253	72	11	52	68,5	22	14	•	•	0,12-0,21	0,07-0,12	0,05-0,09	0,07-0,12	0,06-0,10			
2000-1254	75						•	•	0,13-0,21	0,07-0,12	0,06-0,09	0,08-0,13	0,06-0,11			
2000-1255	78						•	•	0,13-0,21	0,07-0,12	0,06-0,09	0,08-0,13	0,06-0,11			
2000-1256	80						•	•	0,13-0,22	0,07-0,12	0,06-0,09	0,08-0,13	0,07-0,11			
2000-1257	82						•	•	0,13-0,22	0,07-0,12	0,06-0,10	0,08-0,13	0,07-0,11			
2000-1258	85						•	•	0,13-0,22	0,07-0,12	0,06-0,10	0,08-0,13	0,07-0,11			
2000-1259	88						•	•	0,13-0,22	0,07-0,12	0,06-0,10	0,08-0,13	0,07-0,11			
2000-1261	90						•	•	0,14-0,23	0,08-0,13	0,06-0,10	0,08-0,14	0,07-0,12			
2000-1262	92	14	70	83,5	29	18	•	•	0,14-0,23	0,08-0,13	0,06-0,10	0,08-0,14	0,07-0,12			
2000-1263	95						•	•	0,14-0,23	0,08-0,13	0,06-0,10	0,08-0,14	0,07-0,12			
2000-1264	98						•	•	0,14-0,23	0,08-0,13	0,06-0,10	0,08-0,14	0,07-0,12			
2000-1265	100						•	•	0,14-0,24	0,08-0,13	0,06-0,10	0,08-0,14	0,07-0,12			
2000-1266	102						•	•	0,14-0,24	0,08-0,13	0,06-0,11	0,09-0,14	0,07-0,12			
2000-1267	105						•	•	0,14-0,24	0,08-0,14	0,06-0,11	0,09-0,14	0,07-0,12			
2000-1268	108						•	•	0,15-0,24	0,08-0,14	0,06-0,11	0,09-0,15	0,08-0,13			
2000-1269	110						•	•	0,15-0,25	0,08-0,14	0,07-0,11	0,09-0,15	0,08-0,13			
2000-1271	112						•	•	0,15-0,25	0,08-0,14	0,07-0,11	0,09-0,15	0,08-0,13			
2000-1272	115						•	•	0,15-0,25	0,08-0,14	0,07-0,11	0,09-0,15	0,08-0,13			
2000-1273	118						•	•	0,15-0,25	0,09-0,14	0,07-0,11	0,09-0,15	0,08-0,13			
2000-1274	120						•	•	0,16-0,26	0,09-0,14	0,07-0,11	0,09-0,15	0,08-0,13			
2000-1275	122						•	•	0,16-0,26	0,09-0,15	0,07-0,12	0,09-0,15	0,08-0,13			
2000-1276	125	18	90	99	32	22	•	•	0,16-0,27	0,09-0,15	0,07-0,12	0,09-0,16	0,08-0,14			
2000-1277	128						•	•	0,16-0,27	0,09-0,15	0,07-0,12	0,09-0,16	0,08-0,14			
2000-1278	130						•	•	0,16-0,27	0,09-0,15	0,07-0,12	0,10-0,16	0,08-0,14			
-	135						•	•	0,16-0,27	0,09-0,16	0,07-0,13	0,11-0,18	0,09-0,14			
-	140						•	•	0,17-0,28	0,10-0,16	0,08-0,13	0,11-0,18	0,09-0,15			
-	145						•	•	0,17-0,28	0,10-0,17	0,08-0,13	0,11-0,18	0,09-0,15			
-	150						•	•	0,18-0,28	0,10-0,17	0,08-0,13	0,11-0,19	0,09-0,15			
-	155						•	•	0,18-0,28	0,10-0,17	0,08-0,14	0,12-0,19	0,09-0,15			
-	160						•	•	0,18-0,29	0,11-0,18	0,08-0,14	0,12-0,20	0,09-0,16			
Режимы резания установлены с учетом оприменения СОЖ																
Перовые сверла ф135-ф160 устанавливаются на оправки ADMS200-R105130.. и ADS100-R105130..																

- Складская программа
- Производство под заказ

Пластины сменные режущие для сборных перовых сверл

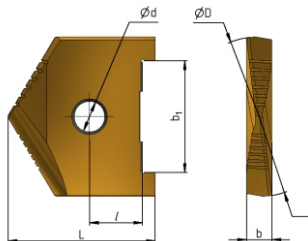
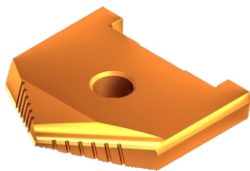

Обозначение	ϕD	b	b ₁	L	l	ϕd	Покрытие	Р					М		К		ISO		
								Неэлектропроводная сталь		Низколегированная сталь		Высоколегированная сталь	Нержавеющая сталь		Чугун			Твердость, НВ	Марка материала
								180	180-280	280-360	180-270	160-260	P6M5						
							покрытие TiN	16-21	13-17	10-13	14-18	12-16	Скорость резания V _c , м/мин						
2000-1201 2000-1203 2000-1205 2000-1207 2000-1209 2000-1211 2000-1213	25 26 27 28 29 30 31	6	20	35	10	7	• • • • • • •	0,07-0,11 0,07-0,11 0,07-0,11 0,07-0,12 0,07-0,12 0,07-0,12 0,07-0,12	0,03-0,05 0,03-0,05 0,03-0,06 0,03-0,06 0,04-0,06 0,04-0,06 0,04-0,06	0,02-0,04 0,02-0,04 0,03-0,04 0,03-0,04 0,03-0,04 0,03-0,05 0,03-0,05	0,04-0,06 0,04-0,06 0,04-0,07 0,04-0,07 0,04-0,07 0,04-0,07 0,04-0,07	0,03-0,04 0,03-0,04 0,03-0,05 0,03-0,05 0,03-0,05 0,03-0,05 0,03-0,05							
2000-1214 2000-1215 2000-1216 2000-1217 2000-1218 2000-1219 2000-1221 2000-1222	32 33 34 35 36 37 38 39	7	27	40,5	12	8	• • • • • • • •	0,08-0,13 0,08-0,13 0,08-0,13 0,08-0,13 0,08-0,14 0,08-0,14 0,08-0,14 0,09-0,14	0,04-0,06 0,04-0,07 0,04-0,07 0,04-0,07 0,04-0,07 0,04-0,07 0,04-0,07 0,04-0,07	0,03-0,05 0,03-0,05 0,03-0,05 0,03-0,05 0,03-0,06 0,03-0,06 0,03-0,06 0,03-0,06	0,04-0,07 0,05-0,08 0,05-0,08 0,05-0,08 0,05-0,08 0,05-0,08 0,05-0,08 0,05-0,08	0,03-0,05 0,03-0,06 0,03-0,06 0,03-0,06 0,04-0,06 0,04-0,06 0,04-0,06 0,04-0,06							
2000-1223 2000-1224 2000-1225 2000-1226 2000-1227 2000-1228 2000-1229 2000-1231 2000-1232 2000-1233 2000-1234	40 41 42 43 44 45 46 47 48 49 50	8	32	50	17	10	• • • • • • • • • • • •	0,09-0,15 0,09-0,15 0,09-0,15 0,09-0,15 0,09-0,16 0,09-0,16 0,10-0,16 0,10-0,17 0,10-0,17 0,10-0,17 0,10-0,17 0,10-0,17	0,05-0,08 0,05-0,08 0,05-0,08 0,05-0,08 0,05-0,08 0,05-0,08 0,05-0,09 0,05-0,09 0,05-0,09 0,05-0,09 0,05-0,09	0,04-0,06 0,04-0,06 0,04-0,06 0,04-0,06 0,04-0,06 0,04-0,07 0,04-0,07 0,04-0,07 0,04-0,07 0,04-0,07 0,04-0,07	0,05-0,09 0,05-0,09 0,05-0,09 0,05-0,09 0,05-0,09 0,06-0,09 0,06-0,09 0,06-0,10 0,06-0,10 0,06-0,10 0,06-0,10	0,04-0,07 0,04-0,07 0,04-0,07 0,04-0,07 0,04-0,07 0,04-0,07 0,04-0,07 0,05-0,08 0,05-0,08 0,05-0,08 0,05-0,08			Подача, f _z , (мм/об)				
2000-1235 2000-1236 2000-1237 2000-1238 2000-1239 2000-1241 2000-1242 2000-1243 2000-1244 2000-1245 2000-1246 2000-1247 2000-1248	51 52 53 54 55 56 57 58 59 60 61 62 63	10	44	58,5	21	12	• • • • • • • • • • • • •	0,10-0,17 0,11-0,18 0,11-0,18 0,11-0,18 0,11-0,18 0,11-0,19 0,11-0,19 0,11-0,19 0,11-0,19 0,12-0,20 0,12-0,20 0,12-0,20 0,12-0,20	0,05-0,09 0,06-0,09 0,06-0,09 0,06-0,10 0,06-0,10 0,06-0,10 0,06-0,10 0,06-0,10 0,06-0,10 0,06-0,11 0,06-0,11 0,06-0,11 0,07-0,11	0,04-0,07 0,04-0,07 0,04-0,07 0,04-0,07 0,05-0,08 0,05-0,08 0,05-0,08 0,05-0,08 0,05-0,08 0,05-0,08 0,05-0,08 0,05-0,09	0,06-0,10 0,06-0,10 0,06-0,10 0,06-0,11 0,06-0,11 0,07-0,11 0,07-0,11 0,07-0,11 0,07-0,11 0,07-0,11 0,07-0,11 0,07-0,11	0,05-0,08 0,05-0,08 0,05-0,08 0,05-0,09 0,05-0,09 0,05-0,09 0,05-0,09 0,05-0,09 0,06-0,09 0,06-0,09 0,06-0,10 0,06-0,10							

Рекомендованные режимы резания при сверлении перовыми оправками ADS100 и ADMS200

Пластины сменные режущие для сборных перовых сверл

Обозначение	ØD	b	b ₁	L	l	ød	Покрытие	P			M	K	ISO
								Недегрированная сталь	Низколегированная сталь	Высоколегированная сталь	Нержавеющая сталь	Чугун	
							покрытие TiN	P6M5					Твердость, НВ
													Марка материала
								16-21	13-17	10-13	14-18	12-16	Скорость резания V _c , м/мин
2000-1249	65						•	0,12-0,20	0,07-0,11	0,05-0,09	0,07-0,12	0,06-0,10	Рекомендованные режимы резания при сверлении перовыми оправками ADS100 и ADMS200 Поддача, f _r (мм/об)
2000-1251	68						•	0,12-0,21	0,07-0,11	0,05-0,09	0,07-0,12	0,06-0,10	
2000-1252	70						•	0,12-0,21	0,07-0,11	0,05-0,09	0,07-0,12	0,06-0,10	
2000-1253	72	11	52	68,5	22	14	•	0,12-0,21	0,07-0,12	0,05-0,09	0,07-0,12	0,06-0,10	
2000-1254	75						•	0,13-0,21	0,07-0,12	0,06-0,09	0,08-0,13	0,06-0,11	
2000-1255	78						•	0,13-0,21	0,07-0,12	0,06-0,09	0,08-0,13	0,06-0,11	
2000-1256	80						•	0,13-0,22	0,07-0,12	0,06-0,09	0,08-0,13	0,07-0,11	
2000-1257	82						•	0,13-0,22	0,07-0,12	0,06-0,10	0,08-0,13	0,07-0,11	
2000-1258	85						•	0,13-0,22	0,07-0,12	0,06-0,10	0,08-0,13	0,07-0,11	
2000-1259	88						•	0,13-0,22	0,07-0,12	0,06-0,10	0,08-0,13	0,07-0,11	
2000-1261	90						•	0,14-0,23	0,08-0,13	0,06-0,10	0,08-0,14	0,07-0,12	
2000-1262	92	14	70	83,5	29	18	•	0,14-0,23	0,08-0,13	0,06-0,10	0,08-0,14	0,07-0,12	
2000-1263	95						•	0,14-0,23	0,08-0,13	0,06-0,10	0,08-0,14	0,07-0,12	
2000-1264	98						•	0,14-0,23	0,08-0,13	0,06-0,10	0,08-0,14	0,07-0,12	
2000-1265	100						•	0,14-0,24	0,08-0,13	0,06-0,10	0,08-0,14	0,07-0,12	
2000-1266	102						•	0,14-0,24	0,08-0,13	0,06-0,11	0,09-0,14	0,07-0,12	
2000-1267	105						•	0,14-0,24	0,08-0,14	0,06-0,11	0,09-0,14	0,07-0,12	
2000-1268	108						•	0,15-0,24	0,08-0,14	0,06-0,11	0,09-0,15	0,08-0,13	
2000-1269	110						•	0,15-0,25	0,08-0,14	0,07-0,11	0,09-0,15	0,08-0,13	
2000-1271	112						•	0,15-0,25	0,08-0,14	0,07-0,11	0,09-0,15	0,08-0,13	
2000-1272	115						•	0,15-0,25	0,08-0,14	0,07-0,11	0,09-0,15	0,08-0,13	
2000-1273	118	18	90	99	32	22	•	0,15-0,25	0,09-0,14	0,07-0,11	0,09-0,15	0,08-0,13	
2000-1274	120						•	0,16-0,26	0,09-0,14	0,07-0,11	0,09-0,15	0,08-0,13	
2000-1275	122						•	0,16-0,26	0,09-0,15	0,07-0,12	0,09-0,15	0,08-0,13	
2000-1276	125						•	0,16-0,27	0,09-0,15	0,07-0,12	0,09-0,16	0,08-0,14	
2000-1277	128						•	0,16-0,27	0,09-0,15	0,07-0,12	0,09-0,16	0,08-0,14	
2000-1278	130						•	0,16-0,27	0,09-0,15	0,07-0,12	0,10-0,16	0,08-0,14	

Режимы резания установлены с учетом оприменения СОЖ

- Складская программа
- Производство под заказ

Оправки для перовых сверл ADS100

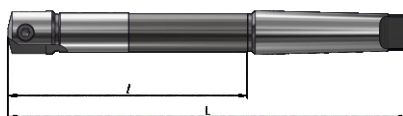

стр. E2-3

Обозначение	Исполнение	ØD	B	L	l	Хвостовик конус Морзе	(мм)
							R
Оправки ADS100 средняя серия							
ADS100-R025031.0180.02.MT3	●	25...31	6	290	180	3	
ADS100-R032039.0200.02.MT4	●	32...39	7	335	200	4	
ADS100-R040050.0220.02.MT4	●	40...50	8	355	220	4	
ADS100-R051063.0240.02.MT5	●	51...63	10	410	240	5	
ADS100-R065080.0260.02.MT5	●	65...80	11	430	260	5	
ADS100-R082102.0280.02.MT5	●	82...102	14	450	280	5	
ADS100-R105130.0300.02.MT5	●	105...130	18	470	300	5	
Оправки ADS100 длинная серия							
ADS100-R025031.0400.02.MT3	●	25...31	6	510	400	3	
ADS100-R032039.0400.02.MT4	●	32...39	7	535	400	4	
ADS100-R040050.0400.02.MT4	●	40...50	8	535	400	4	
ADS100-R051063.0400.02.MT5	●	51...63	10	570	400	5	
ADS100-R065080.0400.02.MT5	●	65...80	11	570	400	5	
ADS100-R082102.0400.02.MT5	●	82...102	14	570	400	5	
ADS100-R105130.0400.02.MT5	●	105...130	18	570	400	5	
Оправки ADS100 сверхдлинная серия							
ADS100-R025031.0890.02.MT3	●	25...31	6	1000	890	3	
ADS100-R032039.0865.02.MT4	●	32...39	7	1000	865	4	
ADS100-R040050.0865.02.MT4	●	40...50	8	1000	865	4	
ADS100-R051063.0830.02.MT5	●	51...63	10	1000	830	5	
ADS100-R065080.0830.02.MT5	●	65...80	11	1000	830	5	
ADS100-R082102.0830.02.MT5	●	82...102	14	1000	830	5	
ADS100-R105130.0830.02.MT5	●	105...130	18	1000	830	5	

- Складская программа
- Производство под заказ

Пластина	Винт
2000-1200...2000-1213	
2000-1214...2000-1222	
2000-1223...2000-1234	
2000-1235...2000-1248	
2000-1249...2000-1256	
2000-1257...2000-1266	
2000-1267...2000-1278	
WS05012	
WS06016	
WS08020	
WS10030	
WS12035	
WS12040	
WS16040	
2000-1200...2000-1213	
2000-1214...2000-1222	
2000-1223...2000-1234	
2000-1235...2000-1248	
2000-1249...2000-1256	
2000-1257...2000-1266	
2000-1267...2000-1278	
WS05012	
WS06016	
WS08020	
WS10030	
WS12035	
WS12040	
WS16040	

Модульные оправки ADMS200



Внутренняя подача СОЖ для повышенной стойкости перового сверла



Глубина обрабатываемых отверстий не ограничена за счет использования модульной системы

Оправки модульные* ADMS200 с хвостовиком конус Морзе

*Количество модулей к первой оправке подбирать в соответствии с требуемой глубиной просверливаемого отверстия

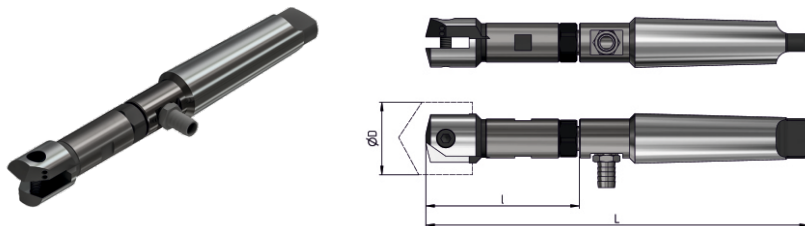

стр. E2-3

Обозначение оправки	Составные части оправки			L	I	ØD	Пластина
	Обозначение оголовка ADMS200	Обозначение хвостовика ADMS200					
ADMS200-R025031.0080.02.MT3.C	-R025031.02.C	-R025031.MT3.C	212	65	25...31	2000-1200...2000-1213	
ADMS200-R032039.0095.02.MT4.C	-R032039.02.C	-R032039.MT4.C	252	80	32...39	2000-1214...2000-1222	
ADMS200-R040050.0116.02.MT4.C	-R040050.02.C	-R040050.MT4.C	292	100	40...50	2000-1223...2000-1234	
ADMS200-R040050.0116.02.MT5.C	-R040050.02.C	-R040050.MT5.C	324	100	40...50	2000-1223...2000-1234	
ADMS200-R051063.0136.02.MT5.C	-R051063.02.C	-R051063.MT5.C	344	120	51...63	2000-1235...2000-1248	
ADMS200-R065080.0136.02.MT5.C	-R065080.02.C	-R065080.MT5.C	344	120	65...80	2000-1249...2000-1256	
ADMS200-R082102.0160.02.MT5.C	-R082102.02.C	-R082102.MT5.C	366	135	82...102	2000-1257...2000-1266	
ADMS200-R105130.0160.02.MT5.C	-R105130.02.C	-R105130.MT5.C	366	140	105...130	2000-1267...2000-1278	

Модуль-удлинитель к оправкам для первых сверл ADMS200



Обозначение ADMS200	ØD	L	S
-R025031.250.C	25...31	250	17
-R032039.250.C	32...39	250	24
-R040050.250.C	40...50	250	27
-R051063.250.C	51...63	250	32
-R065080.250.C	65...80	250	36
-R082102.250.C	82...102	250	41
-R105130.250.C	105...130	250	54

Хвостовики с конусом Морзе к оправкам для первых сверл ADMS200

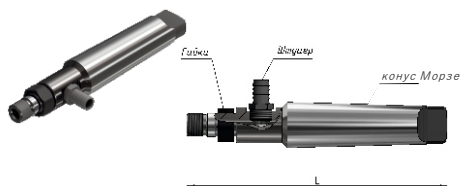

Обозначение ADMS200	ØD	Хвостовик конус Морзе	L	№ комплекта 3/4
-R025031.MT3.C	25...31	3	143	1
-R032039.MT4.C	32...39	4	173	2
-R040050.MT5.C	40...50	5	224	3
-R051063.MT5.C	51...63	5	224	4
-R065080.MT5.C	65...80	5	224	5
-R082102.MT5.C	82...102	5	229	6
-R105130.MT5.C	105...130	5	229	7

Оголовки к оправкам для первых сверл ADMS200

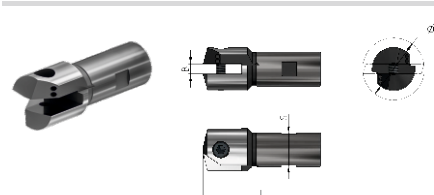

Обозначение ADMS200	ØD	B	L	S	№ комплекта 3/4
-R025031.02.C	25...31	6	65	17	1
-R032039.02.C	32...39	7	80	24	2
-R040050.02.C	40...50	8	100	27	3
-R051063.02.C	51...63	10	120	32	4
-R065080.02.C	65...80	11	120	36	5
-R082102.02.C	82...102	14	135	41	6
-R105130.02.C	105...130	18	140	50	7

Оправки модульные* ADMS200 с цилиндрическим хвостовиком с лыской

*Количество модулей к перовой оправке подбирать в соответствии с требуемой глубиной просверливаемого отверстия

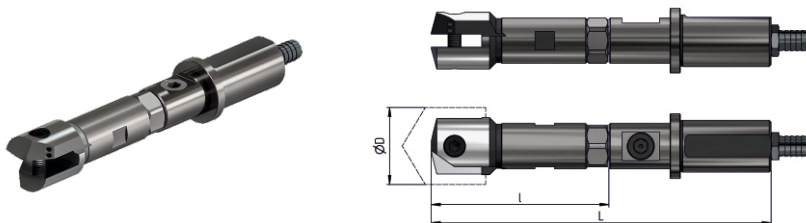

стр. E2-3

Обозначение оправки	Составные части оправки			L	l	ØD	Пластина
	Обозначение оголовка ADMS200	Обозначение хвостовика ADMS200					
ADMS200-R025031.0080.02.df25.C	-R025031.02.C	-R025031.df25.C	174	80	025...031	2000-1200...2000-1213	
ADMS200-R032039.0095.02.df32.C	-R032039.02.C	-R032039.df32.C	193	95	032...039	2000-1214...2000-1222	
ADMS200-R040050.0116.02.df40.C	-R040050.02.C	-R040050.df40.C	233	116	040...050	2000-1223...2000-1234	
ADMS200-R051063.0136.02.df50.C	-R051063.02.C	-R051063.df50.C	263	136	051...063	2000-1235...2000-1248	
ADMS200-R065080.0136.02.df50.C	-R065080.02.C	-R065080.df50.C	263	136	065...080	2000-1249...2000-1256	
ADMS200-R082102.0160.02.df50.C	-R082102.02.C	-R082102.df50.C	295	160	082...102	2000-1257...2000-1266	
ADMS200-R105130.0160.02.df50.C	-R105130.02.C	-R105130.df50.C	295	160	105...130	2000-1267...2000-1278	

Модуль-удлиннитель к оправкам для перовых сверл ADMS200

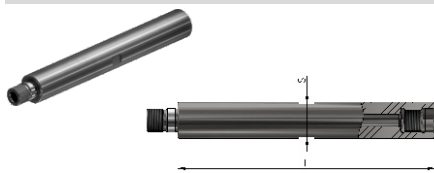

Обозначение ADMS200	ØD	L	S
-R025031.250.C	25...31	250	17
-R032039.250.C	32...39	250	24
-R040050.250.C	40...50	250	27
-R051063.250.C	51...63	250	32
-R065080.250.C	65...80	250	36
-R082102.250.C	82...102	250	41
-R105130.250.C	105...130	250	50

Хвостовики цилиндрические с лыской для перовых сверл ADMS200

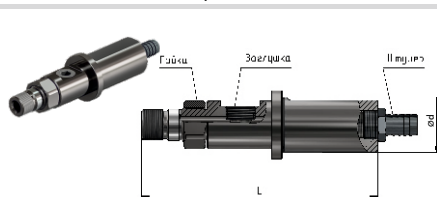



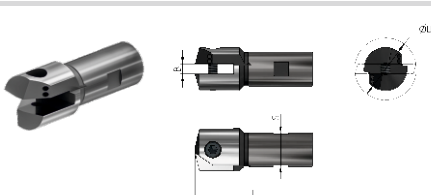

Обозначение ADMS200	ØD	Ød	L	№ комплекта 3/4
-R025031.df25.C	25...31	25	105	1
-R032039.df32.C	32...39	32	115	2
-R040050.df40.C	40...50	40	145	3
-R051063.df50.C	51...63	50	145	4
-R065080.df50.C	65...80	50	145	5
-R082102.df50.C	82...102	50	160	6
-R105130.df50.C	105...130	50	155	7

Оголовки к оправкам для перовых сверл ADMS200



Обозначение ADMS200	ØD	B	L	S	№ комплекта 3/4
-R025031.02.C	25...31	6	70	17	1
-R032039.02.C	32...39	7	80	24	2
-R040050.02.C	40...50	8	100	27	3
-R051063.02.C	51...63	10	120	32	4
-R065080.02.C	65...80	11	120	36	5
-R082102.02.C	82...102	14	140	41	6
-R105130.02.C	105...130	18	140	50	7

№ комплекта 3/4	Штуцер 	Гайка 	Заглушка* 	Винт** 
1	C018008	N014010LM	P01805	WS05012
2	C018008	N018015LM	P01805	WS06016
3	C018008	N024016LM	P01805	WS08020
4	C012016	N025016LM	P01210	WS10030
5	C012016	N028016LM	P01210	WS12035
6	C012016	N032020LM	P01210	WS12045
7	C012016	N038020LM	P01210	WS16045

* Только для цилиндрического хвостовика

** Только для оголовка

(мм)

Штуцер 	Обозначение	Внутренний диаметр	Размер под ключ
	C018008	8	11
	C012016	16	21

(мм)

Гайка 	Обозначение	Размер «под ключ»
	N014010LM	22
	N018015LM	27
	N024016LM	32
	N025016LM	32
	N028016LM	36
	N032020LM	41
	N038020LM	50

(мм)

Заглушка 	Обозначение	Размер «под ключ»
	P01805	5
	P01210	10

(мм)

Резьба 	Обозначение	Резьба	Размер «под ключ»
	WS05012	M5	4
	WS06016	M6	5
	WS08020	M8	6
	WS10030	M10	8
	WS12035	M12	10
	WS12045	M12	10
	WS16045	M16	14

* Только для цилиндрического хвостовика

** Только для оголовка



МЕТЧИКИ ГАЕЧНЫЕ СБОРНЫЕ



ПОДТВЕРЖДЕНО ✓

Продукция производится на территории РФ. Согласно заключения МИНПРОМТОРГА РФ о подтверждении производства промышленной продукции на территории РФ №31661/05 от 29.03.2024г.

beltools.ru

РЕЗЬБОНАРЕЗНОЙ ИНСТРУМЕНТ

МЕТЧИКИ

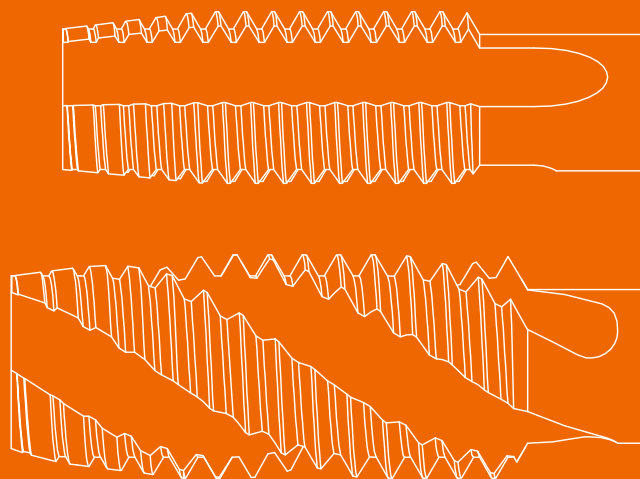







НАРЕЗАНИЕ
РЕЗЬБЫ

F

T	B	T	002	08	125	L	C
1	2	3	4	5	6	7	8

1 Вид инструмента
T - метчик C - раскатник
T B T 002 08 125 L C
2 Тип обрабатываемого отверстия
T - для обработки сквозных отверстий B - для обработки глухих отверстий
T B T 002 08 125 L C
3 Вид покрытия
B - полированный, без покрытия (Bright) V - VAP покрытие (отпуск в атмосфере пара) A - ALTiN покрытие N - без покрытия (No coating) T - TiN покрытие
T B T 002 08 125 L C
4 Номер серии
T B T 002 08 125 L C
5 Номинальный диаметр резьбы
08 - Ø8 мм
T B T 002 08 125 L C
6 Шаг резьбы
125 - 1,25 мм
T B T 002 08 125 L C

7 Направление резьбы
L - левая резьба
Если L отсутствует, направление резьбы метчика-правое
T B T 002 08 125 L C
8 Внутренний подвод СОЖ
T B T 002 08 125 L C

Тип метчика								
с прямыми стружечными канавками	с прямыми стружечными канавками и подточкой	с винтовыми стружечными канавками	с шахматным расположением зубьев	бесстружечный(раскатчик)				
				без смазочных канавок под СОЖ	со смазочными канавками под СОЖ			
								
Форма заборного конуса								
Длина заборного конуса (число витков резьбы)	A 6-8	B 3,5-5	C 2-3	D 18-20	E 1,5-2			
Точность нарезаемой резьбы								
6H	Поле допуска нарезаемой резьбы метчиком - 6H							
Материал изготовления								
HSS-E	High Speed Steel – Марка кобальтовой быстрорежущей стали с содержанием кобальта. Аналог отечественной марки быстрорежущей стали P6M5K5. Благодаря содержанию кобальта 5% более красностойкая, но при этом не так устойчива на удар. Подходит для обработки сложных материалов, особенно вязких, высокопрочных нержавеющей и жаропрочных сталей и сплавов в условиях сильного нагрева режущих кромок							
K35C	Метчики из твёрдого сплава имеют больший срок эксплуатации (по сравнению с метчиками из быстрорежущей стали). Подходят для обработки чугуна, стали высокой твёрдости, закаленной стали (HRC 50 ~ 60) а также для обработки цветных сплавов.							
Материал покрытия								
TiN	TiN - однослойное износостойкое покрытие из нитрида титана, повышает поверхностную микротвердость инструмента до 2300 HV, и красностойкость до 600°C. Покрытие также облегчает отвод стружки, упругость инструмента и сцепление с материалом, снижается общее трение и вибрация, меньше вероятность появления наростов. В среднем стойкость инструмента повышается в 2-3 раза							
Условные обозначения различных резьб								
	Метрическая резьба с основным шагом по DIN 13 (ГОСТ 24705-81)							
Стандарт изготовления метчика								
DIN 371/376	Стандарт на размеры изготовления метчика							
Соответствие допусков на метчики и внутренние резьбы								
Поля допуска метчика				Поле допуска резьбы				Применение
DIN	ISO	ANSI BS	ГОСТ 16925-93	4H	5H	6H	7H	
4H	ISO1	3B	Класс 1	4G	5G	6G	7G	Соединение с натягом Переходная посадка Соединение с зазором Резьба с гарантированным зазором
5H	ISO2	2B	Класс 2				8H	
6G	ISO3	1B	Класс 3					
7G	-	-	-					

Метчики машинно-ручные для метрической резьбы с крупным шагом. Серия 001

HSS-E

DIN 371/376

6H

TiN



Тип В



DIN 371



DIN 376

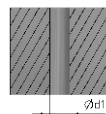
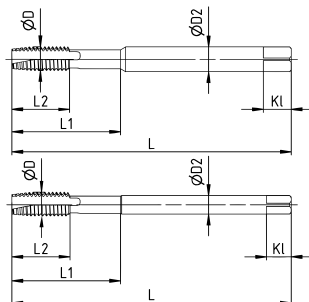

(мм)

Обозначение	ØD	Шаг P	L	L ₁	L ₂	ØD ₂	KI	K	Z	Ød ₁	P	M	K	N	S	H
ТТ00102040	M2	0,4	45	13	8	2,8	5	2,1	3	1,6	•	•	•	•		
ТТ00103050	M3	0,5	56	18	6	3,5	6	2,7	3	2,5	•	•	•	•		
ТТ00104070	M4	0,7	63	21	7	4,5	6	3,4	3	3,3	•	•	•	•		
ТТ00105080	M5	0,8	70	25	8	6	8	4,9	3	4,2	•	•	•	•		
ТТ00106100	M6	1	80	30	10	6	8	4,9	3	5	•	•	•	•		
ТТ00107100	M7	1	80	30	10	7	8	5,5	3	6	•	•	•	•		
ТТ00108125	M8	1,25	90	35	13	8	9	6,2	3	6,8	•	•	•	•		
ТТ00109125	M9	1,25	90	35	13	9	10	7	3	7,8	•	•	•	•		
ТТ00110150	M10	1,5	100	39	15	10	11	8	3	8,5	•	•	•	•		
ТТ00112175	M12	1,75	110	44	18	9	10	7	3	10,2	•	•	•	•		
ТТ00114200	M14	2	110	44	20	11	12	9	3	12	•	•	•	•		
ТТ00116200	M16	2	110	44	20	12	12	9	3	14	•	•	•	•		
ТТ00118250	M18	2,5	125	50	25	14	14	11	4	15,5	•	•	•	•		
ТТ00120250	M20	2,5	140	54	25	16	15	12	4	17,5	•	•	•	•		
ТТ00122250	M22	2,5	140	54	25	18	17	14,5	4	19,5	•	•	•	•		
ТТ00124300	M24	3	160	60	30	18	17	14,5	4	21	•	•	•	•		
ТТ00127300	M27	3	160	60	30	20	19	16	4	24	•	•	•	•		
ТТ00130350	M30	3,5	180	70	35	22	21	18	4	26,5	•	•	•	•		
ТТ00136040	M36	4	200	76	56	28	25	22	4	32	•	•	•	•		

Обработываемые материалы	P			M			K			N		
	HSS-E											
Марка сплава	180	180-280	280-360	180	200	240	160	200	260	75	100	130
Твердость, НВ	15-20	12-15	3-8	4-6	7-10	5-8	10-15	8-11	5-8	15-25	15-20	10-15
Скорость резания V, м/мин	○	○	○	○	○	○	○	○	○	○	○	○
Рекомендации к применению	○	○	○	○	○	○	○	○	○	○	○	○

○ Рекомендуемое применение метчика

◎ Допустимое применение метчика

Метчики машинно-ручные для метрической резьбы с крупным шагом. Серия 002

HSS-E

DIN 371/376

6H

TiN



Тип C



R38

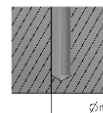
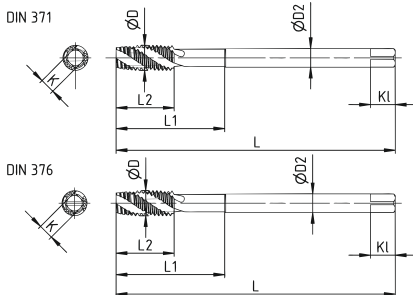

(мм)

Обозначение	ØD	Шаг P	L	L ₁	L ₂	ØD ₂	KI	K	Z	Ød ₁	P	M	K	N	S	H
TBT00202040	M2	0,4	45	13	8	2,8	5	2,1	3	1,6	●	●	●	●		
TBT00203050	M3	0,5	56	18	6	3,5	6	2,7	3	2,5	●	●	●	●		
TBT00204070	M4	0,7	63	21	7	4,5	6	3,4	3	3,3	●	●	●	●		
TBT00205080	M5	0,8	70	25	8	6	8	4,9	3	4,2	●	●	●	●		
TBT00206100	M6	1	80	30	10	6	8	4,9	3	5	●	●	●	●		
TBT00207100	M7	1	80	30	10	7	8	5,5	3	6	●	●	●	●		
TBT00208125	M8	1,25	90	35	13	8	9	6,2	3	6,8	●	●	●	●		
TBT00209125	M9	1,25	90	35	13	9	10	7	3	7,8	●	●	●	●		
TBT00210150	M10	1,5	100	39	15	10	11	8	3	8,5	●	●	●	●		
TBT00212175	M12	1,75	110	44	18	9	10	7	3	10,2	●	●	●	●		
TBT00214200	M14	2	110	44	20	11	12	9	3	12	●	●	●	●		
TBT00216200	M16	2	110	44	20	12	12	9	3	14	●	●	●	●		
TBT00218250	M18	2,5	125	50	25	14	14	11	4	15,5	●	●	●	●		
TBT00220250	M20	2,5	140	54	25	16	15	12	4	17,5	●	●	●	●		
TBT00222250	M22	2,5	140	54	25	18	17	14,5	4	19,5	●	●	●	●		
TBT00224300	M24	3	160	60	30	18	17	14,5	4	21	●	●	●	●		
TBT00227300	M27	3	160	60	30	20	19	16	4	24	●	●	●	●		
TBT00230350	M30	3,5	180	70	35	22	21	18	4	26,5	●	●	●	●		
TBT00236400	M36	4	200	76	56	28	25	22	4	32	●	●	●	●		

Обработываемые материалы	P				M				K				N			
Марка сплава	HSS-E															
Твердость, НВ	180	180-280	280-360	180	200	240	160	200	260	75	100	130				
Скорость резания V, м/мин	15-20	12-15	3-8	4-6	7-10	5-8	10-15	8-11	5-8	15-25	15-20	10-15				
Рекомендации к применению	○	○	○	○	○	○	○	○	○	○	○	○				

○ Рекомендуемое применение метчика

◎ Допустимое применение метчика

Метчики твердосплавные машинно-ручные для метрической резьбы с крупным шагом. Серия 701

K35C

DIN 371/376

6H

TiN

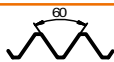

Тип В

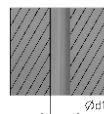
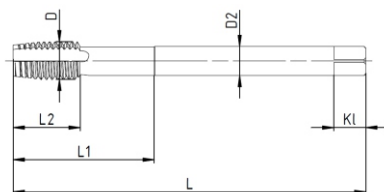
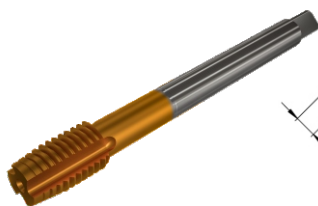

(мм)

Обозначение	ØD	Шаг P	L	L ₁	L ₂	ØD ₂	KI	K	Z	Ød ₁	P	M	K	N	S	H
ПТ701020040	M2	0,4	45	13	8	2,8	5	2,1	3	1,6	•		•	•		•
ПТ701025045	M2,5	0,45	50	15	9	2,8	5	2,1	3	2,05	•		•	•		•
ПТ701030050	M3	0,5	56	18	11	3,5	6	2,7	3	2,5	•		•	•		•
ПТ701040070	M4	0,7	63	21	13	4,5	6	3,4	3	3,3	•		•	•		•
ПТ701050080	M5	0,8	70	25	15	6	8	4,9	3	4,2	•		•	•		•
ПТ701060100	M6	1	80	30	17	6	8	4,9	3	5	•		•	•		•
ПТ701080125	M8	1,25	90	35	20	8	9	6,2	3	6,7	•		•	•		•
ПТ701100150	M10	1,5	100	39	22	10	11	8	3	8,5	•		•	•		•
ПТ701120175	M12	1,75	110	44	24	9	10	7	3	10,2	•		•	•		•

Обработываемые материалы	P		M		K		N		H						
Марка сплава	K35C														
Твердость, НВ	-	-	350	-	-	-	-	400	550	-	75	130	-	550	630
Скорость резания V, м/мин	-	-	30-50	-	-	-	-	30-40	30-40	-	40-70	40-70	-	5-12	5-12

Метчики твердосплавные машинно-ручные для метрической резьбы с крупным шагом. Серия 702

K35C

DIN 371/376

6H

TiN

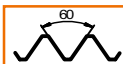

Тип В



R15

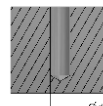
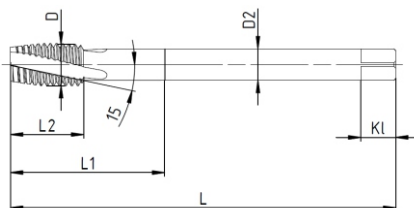
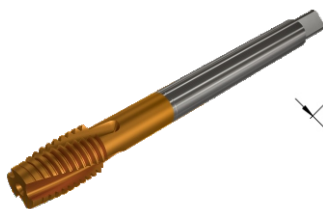

(мм)

Обозначение	ØD	Шаг P	L	L ₁	L ₂	ØD ₂	KI	K	Z	Ød ₁	P	M	K	N	S	H
TBT702020040	M2	0,4	45	13	8	2,8	5	2,1	3	1,6	•		•	•		•
TBT702025045	M2,5	0,45	50	15	9	2,8	5	2,1	3	2,05	•		•	•		•
TBT702030050	M3	0,5	56	18	11	3,5	6	2,7	3	2,5	•		•	•		•
TBT702040070	M4	0,7	63	21	13	4,5	6	3,4	3	3,3	•		•	•		•
TBT702050080	M5	0,8	70	25	15	6	8	4,9	3	4,2	•		•	•		•
TBT702060100	M6	1	80	30	17	6	8	4,9	3	5	•		•	•		•
TBT702080125	M8	1,25	90	35	20	8	9	6,2	3	6,7	•		•	•		•
TBT702100150	M10	1,5	100	39	22	10	11	8	3	8,5	•		•	•		•
TBT702120175	M12	1,75	110	44	24	9	10	7	3	10,2	•		•	•		•

Обработываемые материалы	P		M		K		N		H						
Марка сплава	K35C														
Твердость, НВ	-	-	350	-	-	-	-	400	550	-	75	130	-	550	630
Скорость резания V, м/мин	-	-	30-50	-	-	-	-	30-40	30-40	-	40-70	40-70	-	5-12	5-12

Раскатники для метрической резьбы с крупным шагом. Серия 003

HSS-E

DIN 371/376

6H

TiN

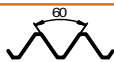

Тип С

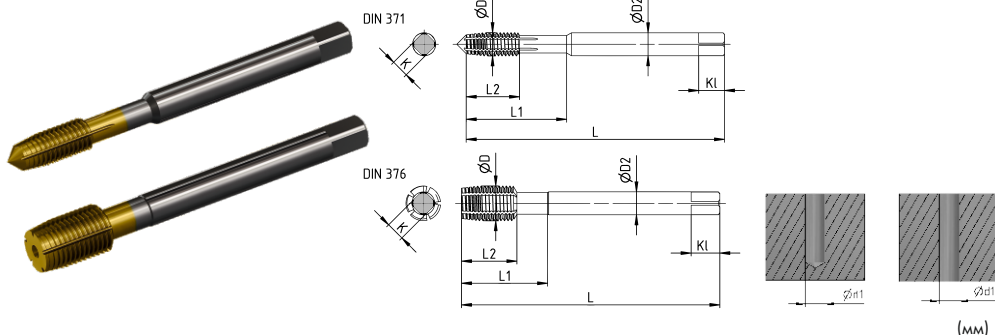

(мм)

Обозначение	ØD	Шаг P	L	L ₁	L ₂	ØD ₂	KI	K	Ød ₁	P	M	K	N	S	H
CBT00302040	M2	0,4	45	13	8	2,8	5	2,1	1,83	•	•		•		
CBT003025045	M2,5	0,45	50	15	9	2,8	5	2,1	2,3	•	•		•		
CBT00303050	M3	0,5	56	18	11	3,5	6	2,7	2,8	•	•		•		
CBT00304070	M4	0,7	63	21	13	4,5	6	3,4	3,7	•	•		•		
CBT00305080	M5	0,8	70	25	15	6	8	4,9	4,65	•	•		•		
CBT00306100	M6	1	80	30	17	6	8	4,9	5,55	•	•		•		
CBT00308125	M8	1,25	90	35	20	8	9	6,2	7,4	•	•		•		
CBT00310150	M10	1,5	100	39	22	10	11	8	9,3	•	•		•		
CBT00312175	M12	1,75	110	44	24	9	10	7	11,2	•	•		•		
CBT00314200	M14	2	110	44	26	11	12	9	13	•	•		•		
CBT00316200	M16	2	110	44	27	12	12	9	15	•	•		•		
CBT00318250	M18	2,5	125	50	30	14	14	11	16,8	•	•		•		
CBT00320250	M20	2,5	140	54	32	16	15	12	18,8	•	•		•		

Обработываемые материалы	P			M			N		
Марка сплава	HSS-E								
Твердость, НВ	180	180-280	280-360	180	200	240	75	100	130
Скорость резания V, м/мин	15	15-12	8	6	6	4	20	20	10-15



Метчики гаечные сборные с изогнутым хвостовиком. Серии NT□900



6H



Тип D

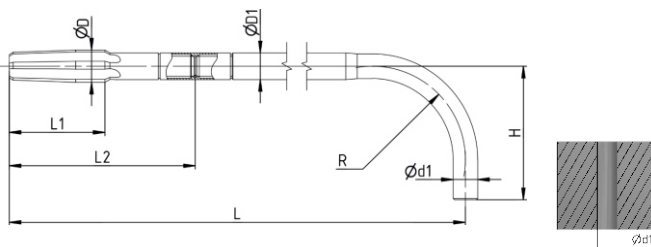

(мм)

Применяемые оголовки	ØD	Шаг P	L	L ₁	L ₂	ØD ₁	Ød ₁	H	R
NT□90012175	M12	1,75	300	36	107	9,3	10,2	60	50
NT□90014150	M14	1,5	300	30	107	11,9	12,5	60	50
NT□90014200	M14	2	300	40	107	11,9	12	60	50
NT□90016200	M16	2	300	49	107	13	14	60	50
NT□90018250	M18	2,5	420	60	116	14,5	15,5	100	70
NT□90020150	M20	1,5	420	36	120	17,7	18,5	100	70
NT□90020250	M20	2,5	420	60	120	16,5	17,5	100	70
NT□90022250	M22	2,5	420	60	120	18,5	19,5	100	70
NT□90024300	M24	3	420	72	140	20	21	100	70
			490	72	140			80	65
NT□90027300	M27	3	420	72	160	23	24	100	70
			490	72	160			80	65
NT□90030350	M30	3,5	420	84	170	25,5	26,5	100	70
			490	84	170			80	65

Применяемые втулки	Применяемые хвостовики
TS12175	TH12175063
TS14150	TH14150063
TS14200	TH14200063
TS16200	TH16200063
TS18250	TH18250064
TS20150	TH20150064
TS20250	TH20250064
TS22250	TH22150064
TS24300	TH24300064
	TH24300330
TS27300	TH27300064
	TH27300330
TS30350	TH30350064
	TH30350330

Втулка торсионная метчика гаечного. Серии TS

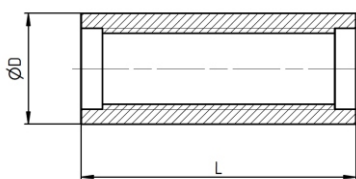

Обозначение	ØD	L
TS12175	9,3	34
TS14150	11,9	34
TS14200	11,9	34
TS16200	13	35
TS18250	14,5	39
TS20150	17,7	39
TS20250	16,5	39
TS22250	18,5	47
TS24300	20	53
TS27300	23	56
TS30350	25,5	67

Хвостовик изогнутый метчика гаечного. Серия TH

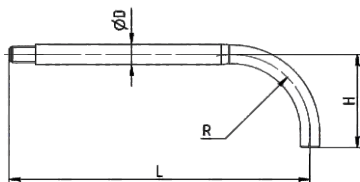

Обозначение	ØD	L	H	R
TH12175063	9,3	193	60	50
TH14150063	11,9	193	60	50
TH14200063	11,9	193	60	50
TH16200063	13	193	60	50
TH18250064	14,5	304	100	70
TH20150064	17,7	300	100	70
TH20250064	16,5	300	100	70
TH22150064	18,5	290	100	70
TH24300064	20	280	100	70
TH24300330	20	380	80	65
TH27300064	23	260	100	70
TH27300330	23	330	80	65
TH30350064	25,5	250	100	70
TH30350330	25,5	320	80	65



Оголовки метчиков гаечных сборных с изогнутым хвостовиком серии NTN900

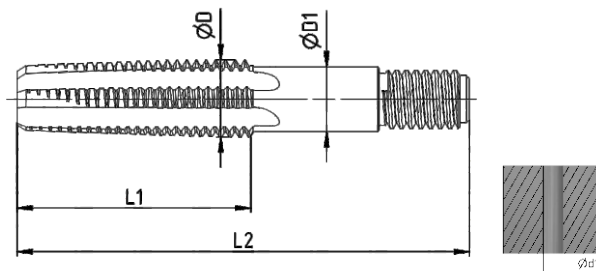
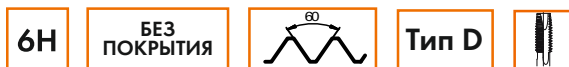

(мм)

Применяемые оголовки	ØD	Шаг P	L ₁	L ₂	ØD ₁	Ød ₁	P6M5	P6M5K5	M42
NTN90012175	M12	1,75	36	107	9,3	10,2	●	○	○
NTN90014150	M14	1,5	30	107	11,9	12,5	●	○	○
NTN90014200	M14	2	40	107	11,9	12	●	○	○
NTN90016200	M16	2	49	107	13	14	●	○	○
NTN90018250	M18	2,5	60	116	14,5	15,5	●	○	○
NTN90020150	M20	1,5	36	120	17,7	18,5	●	○	○
NTN90020250	M20	2,5	60	120	16,5	17,5	●	○	○
NTN90022250	M22	2,5	60	120	18,5	19,5	●	○	○
NTN90024300	M24	3	72	140	20	21	●	○	○
			72	140					
NTN90027300	M27	3	72	160	23	24	●	○	○
			72	160					
NTN90030350	M30	3,5	84	170	25,5	26,5	●	○	○
			84	170					

Применяемые втулки	Применяемые хвостовики
TS12175	TH12175063
TS14150	TH14150063
TS14200	TH14200063
TS16200	TH16200063
TS18250	TH18250064
TS20150	TH20150064
TS20250	TH20250064
TS22250	TH22150064
TS24300	TH24300064
	TH24300330
TS27300	TH27300064
	TH27300330
TS30350	TH30350064
	TH30350330



Оголовки метчиков гаечных сборных с изогнутым хвостовиком серии NTB900

6H

ПОЛИРОВАННЫЙ

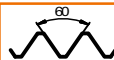

Тип D

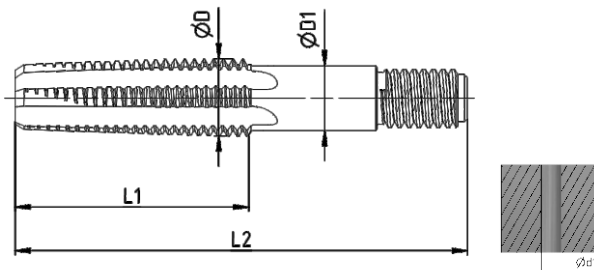

(мм)

Применяемые оголовки	ØD	Шаг P	L ₁	L ₂	ØD ₁	Ød ₁	P6M5	P6M5K5	M42
NTB90012175	M12	1,75	36	107	9,3	10,2	●	○	○
NTB90014150	M14	1,5	30	107	11,9	12,5	●	○	○
NTB90014200	M14	2	40	107	11,9	12	●	○	○
NTB90016200	M16	2	49	107	13	14	●	○	○
NTB90018250	M18	2,5	60	116	14,5	15,5	●	○	○
NTB90020150	M20	1,5	36	120	17,7	18,5	●	○	○
NTB90020250	M20	2,5	60	120	16,5	17,5	●	○	○
NTB90022250	M22	2,5	60	120	18,5	19,5	●	○	○
NTB90024300	M24	3	72	140	20	21	●	○	○
			72	140					
NTB90027300	M27	3	72	160	23	24	●	○	○
			72	160					
NTB90030350	M30	3,5	84	170	25,5	26,5	●	○	○
			84	170					

Применяемые втулки	Применяемые хвостовики
TS12175	TH12175063
TS14150	TH14150063
TS14200	TH14200063
TS16200	TH16200063
TS18250	TH16200063
TS20150	TH18250064
TS20250	TH20150064
TS22250	TH20250064
TS24300	TH24300064
	TH24300330
TS27300	TH27300064
	TH27300330
TS30350	TH30350064
	TH30350330



Оголовки метчиков гаечных сборных с изогнутым хвостовиком серии NTT900

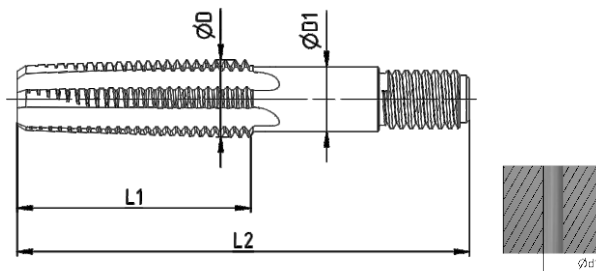
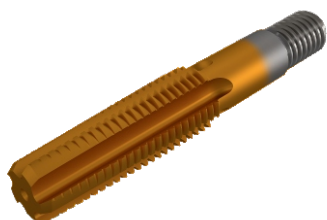
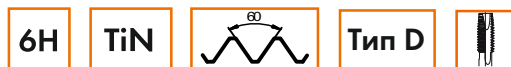

(мм)

Применяемые оголовки	ØD	Шаг P	L ₁	L ₂	ØD ₁	Ød ₁	P6M5	P6M5K5	M42
NTT90012175	M12	1,75	36	107	9,3	10,2	●	○	○
NTT90014150	M14	1,5	30	107	11,9	12,5	●	○	○
NTT90014200	M14	2	40	107	11,9	12	●	○	○
NTT90016200	M16	2	49	107	13	14	●	○	○
NTT90018250	M18	2,5	60	116	14,5	15,5	●	○	○
NTT90020150	M20	1,5	36	120	17,7	18,5	●	○	○
NTT90020250	M20	2,5	60	120	16,5	17,5	●	○	○
NTT90022250	M22	2,5	60	120	18,5	19,5	●	○	○
NTT90024300	M24	3	72	140	20	21	●	○	○
			72	140					
NTT90027300	M27	3	72	160	23	24	●	○	○
			72	160					
NTT90030350	M30	3,5	84	170	25,5	26,5	●	○	○
			84	170					

Применяемые втулки	Применяемые хвостовики
TS12175	TH12175063
TS14150	TH14150063
TS14200	TH14200063
TS16200	TH16200063
TS18250	TH16200063
TS20150	TH18250064
TS20250	TH20150064
TS22250	TH20250064
TS24300	TH24300064
	TH243000330
TS27300	TH27300064
	TH273000330
TS30350	TH30350064
	TH303500330



Оголовки метчиков гаечных сборных с изогнутым хвостовиком серии NTA900

6H

AlTiN

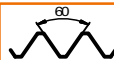

Тип D

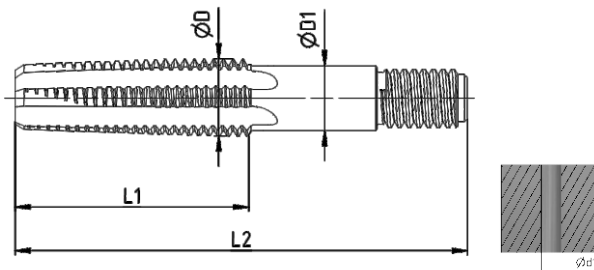

(мм)

Применяемые оголовки	ØD	Шаг P	L ₁	L ₂	ØD ₁	Ød ₁	P6M5	P6M5K5	M42
NTA90012175	M12	1,75	36	107	9,3	10,2	●	○	○
NTA90014150	M14	1,5	30	107	11,9	12,5	●	○	○
NTA90014200	M14	2	40	107	11,9	12	●	○	○
NTA90016200	M16	2	49	107	13	14	●	○	○
NTA90018250	M18	2,5	60	116	14,5	15,5	●	○	○
NTA90020150	M20	1,5	36	120	17,7	18,5	●	○	○
NTA90020250	M20	2,5	60	120	16,5	17,5	●	○	○
NTA90022250	M22	2,5	60	120	18,5	19,5	●	○	○
NTA90024300	M24	3	72	140	20	21	●	○	○
			72	140					
NTA90027300	M27	3	72	160	23	24	●	○	○
			72	160					
NTA90030350	M30	3,5	84	170	25,5	26,5	●	○	○
			84	170					

Применяемые втулки	Применяемые хвостовики
TS12175	TH12175063
TS14150	TH14150063
TS14200	TH14200063
TS16200	TH16200063
TS18250	TH18250064
TS20150	TH20150064
TS20250	TH20250064
TS22250	TH22150064
TS24300	TH24300064
	TH24300330
TS27300	TH27300064
	TH27300330
TS30350	TH30350064
	TH30350330



Оголовки метчиков гаечных сборных с изогнутым хвостовиком серии NTV900

6H

ПАРООКСИДНЫЙ



Тип D

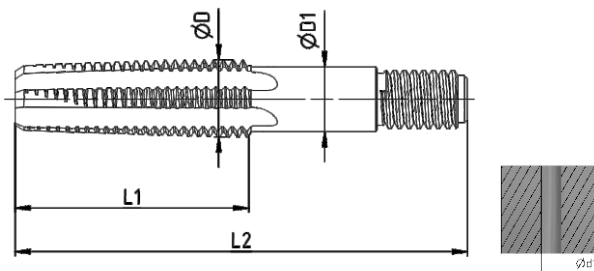

(мм)

Применяемые оголовки	ØD	Шаг P	L ₁	L ₂	ØD ₁	Ød ₁	P6M5	P6M5K5	M42
NTV90012175	M12	1,75	36	107	9,3	10,2	●	○	○
NTV90014150	M14	1,5	30	107	11,9	12,5	●	○	○
NTV90014200	M14	2	40	107	11,9	12	●	○	○
NTV90016200	M16	2	49	107	13	14	●	○	○
NTV90018250	M18	2,5	60	116	14,5	15,5	●	○	○
NTV90020150	M20	1,5	36	120	17,7	18,5	●	○	○
NTV90020250	M20	2,5	60	120	16,5	17,5	●	○	○
NTV90022250	M22	2,5	60	120	18,5	19,5	●	○	○
NTV90024300	M24	3	72	140	20	21	●	○	○
			72	140					
NTV90027300	M27	3	72	160	23	24	●	○	○
			72	160					
NTV90030350	M30	3,5	84	170	25,5	26,5	●	○	○
			84	170					

Применяемые втулки	Применяемые хвостовики
TS12175	TH12175063
TS14150	TH14150063
TS14200	TH14200063
TS16200	TH16200063
TS18250	TH18250064
TS20150	TH20150064
TS20250	TH20250064
TS22250	TH22150064
TS24300	TH24300064
	TH24300330
TS27300	TH27300064
	TH27300330
TS30350	TH30350064
	TH30350330



Оголовки метчиков гаечных сборных с изогнутым хвостовиком серии NTM900

6H

МНОГОСЛОЙНОЕ
СПЕЦИАЛЬНОЕ ПОКРЫТИЕ

Тип D

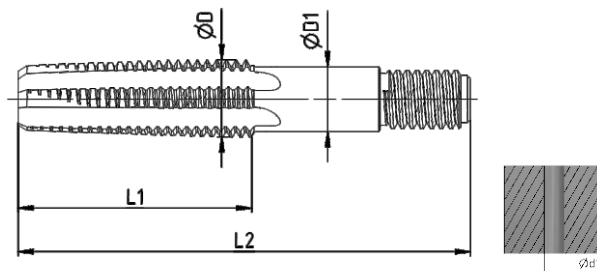

(мм)

Применяемые оголовки	ØD	Шаг P	L ₁	L ₂	ØD ₁	Ød ₁	P6M5	P6M5K5	M42
NTM90012175	M12	1,75	36	107	9,3	10,2	●	○	○
NTM90014150	M14	1,5	30	107	11,9	12,5	●	○	○
NTM90014200	M14	2	40	107	11,9	12	●	○	○
NTM90016200	M16	2	49	107	13	14	●	○	○
NTM90018250	M18	2,5	60	116	14,5	15,5	●	○	○
NTM90020150	M20	1,5	36	120	17,7	18,5	●	○	○
NTM90020250	M20	2,5	60	120	16,5	17,5	●	○	○
NTM90022250	M22	2,5	60	120	18,5	19,5	●	○	○
NTM90024300	M24	3	72	140	20	21	●	○	○
			72	140					
NTM90027300	M27	3	72	160	23	24	●	○	○
			72	160					
NTM90030350	M30	3,5	84	170	25,5	26,5	●	○	○
			84	170					

Применяемые втулки	Применяемые хвостовики
TS12175	TH12175063
TS14150	TH14150063
TS14200	TH14200063
TS16200	TH16200063
TS18250	TH18250064
TS20150	TH20150064
TS20250	TH20250064
TS22250	TH22150064
TS24300	TH24300064
	TH24300330
TS27300	TH27300064
	TH27300330
TS30350	TH30350064
	TH30350330



Плоская метрическая (комплект гребенок) ГОСТ 2287-88

Исп.2

P6M5

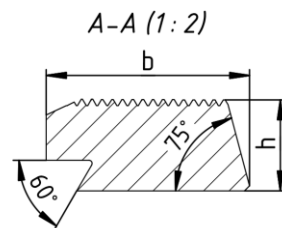
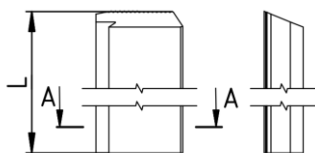
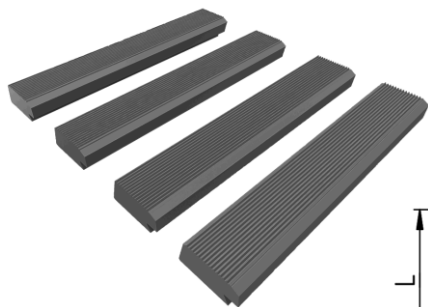
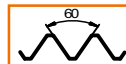

Обозначение	Шаг резьбы P	h	b	L	P	M	K
2660-0106	1	9	20	100	•	•	•
2660-0116	1,25	9	20	100	•	•	•
2660-0126	1,5	9	20	100	•	•	•
2660-0136	1,75	9	20	100	•	•	•
2660-0146	2	9	20	100	•	•	•
2660-0154	2,5	10	25	100	•	•	•
2660-0158	3	10	25	100	•	•	•
2660-0164	3,5	10	25	100	•	•	•
2660-0168	4	10	25	100	•	•	•
2660-0174	4,5	10	25	75	•	•	•
2660-0178	5	16	40	100	•	•	•
2660-0182	5,5	16	40	100	•	•	•
2660-0184	6	16	40	100	•	•	•

*Комплект гребенок содержит 4 шт. плоской



Плешка плоская трубная (комплект гребенок) ГОСТ 2287-88

Исп.2

P6M5

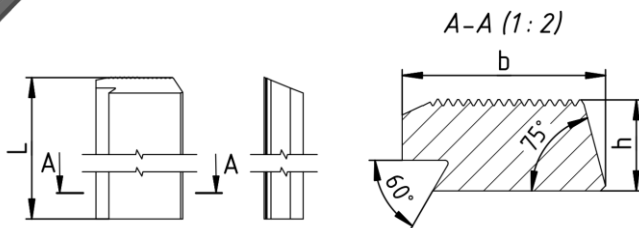
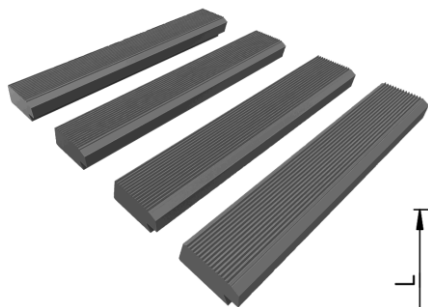

Обозначение	Число шагов на длине 25,4 мм	h	b	L	P	M	K
2686-0016	14	9	20	100	•	•	•
2686-0024	11	9	20	100	•	•	•

* Комплект гребенок содержит 4 шт. плоской



Гребенки резьбонарезные плоские. Информация по применению

Плоские резьбонарезные гребенки – режущий инструмент, применяемый в резьбонарезных головках (рис. 1). Представляет собой несколько объединенных в одной конструкции резцовых резцов. Резьбонарезные гребенки продаются комплектами из 4-х штук, каждая имеет свой номер, поэтому в резьбонарезную головку они устанавливаются в строго предусмотренной последовательности №1, №2, 3, №4. Еще одна особенность резьбонарезных гребенок, в том что при выполнении внешней резьбы у гребенки направление резьбы должно быть обратным направлению резьбы на детали (трубе или круглом прокате), например, для выполнения правой резьбы гребенка должна иметь левую резьбу и наоборот. При выполнении внутренней резьбы направления резьбы на гребенке и на детали должны быть одинаковыми.



Рис.1 Резьбонарезная головка

Нарезания резьбы с помощью гребенки производится механическим способом, процесс происходит в основном двумя способами:

1. Вращается резьбонарезная головка с гребенками, труба неподвижна:

Для выполнения резьбы в не подвижных тисках резьбонарезного станка фиксируется труба, а гребенки располагается во вращающейся головке.

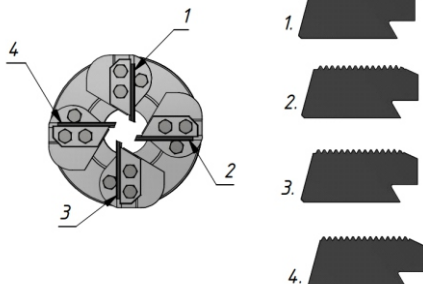
После включения оборудования, начинается вращение резьбонарезной головки с заданной скоростью, тиски, фиксирующие трубу с помощью направляющих подаются на головку и происходит процесс нарезания нужной резьбы.

После того как резьба нужной длины нарезана, необходимо открыть резьбонарезную головку и при наличии гратоснимателя, снять внутреннюю и наружную фаски.



Рис.2 Схема с неподвижной заготовкой

2. Вращается патрон с зажатой трубой, головка с гребенками неподвижна:

В патроне станка для выполнения резьбы зажимается труба, гребенки располагаются в неподвижной головке.

После включения оборудования, начинается вращение патрона с трубой, в трубе выполняется фаска с помощью подающих направляющих.

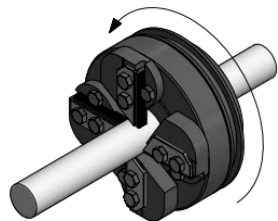
Далее устанавливается нужная скорость вращения патрона (с заготовкой) и обеспечивается подача резьбонарезной головки, после чего происходит процесс нарезания трубы.



Рис.2 Схема с неподвижной резьбонарезной головкой

Рассмотрим основные преимущества применения резьбонарезных головок, оснащенных плоскими резьбонарезными гребенками по сравнению с нарезанием.

- При работе гребенками, равномерно распределяется нагрузка между несколькими зубьями, за счет чего можно увеличить поперечную подачу;
- Уменьшение числа проходов и нарезание полного профиля резьбы за 1-2 прохода;
- Повышение производительности

ВЫСОКОЭФФЕКТИВНЫЙ МОНОЛИТНЫЙ ТВЕРДОСПЛАВНЫЙ ИНСТРУМЕНТ

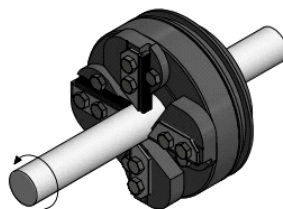
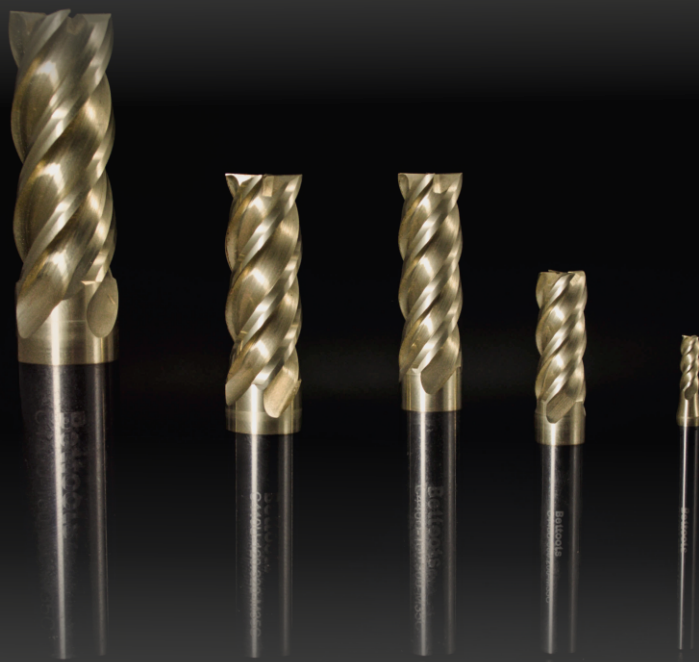

МОНОЛИТНЫЙ ИНСТРУМЕНТ

КОНЦЕВЫЕ ФРЕЗЫ
РАЗМЕТОЧНЫЕ СВЕРЛА
РАЗВЕРТКИ



ФРЕЗЕРОВАНИЕ **G**



C	F..	2	35	U..	-	010	.	200	A..	-	P45C
1	2	3	4	5	6	7	8	9			

1 Вид инструмента
<p>C - фреза концевая прямого профиля G - фреза концевая сферическая T - фреза концевая коническая D - сверло разметочное H - развёртка</p> <p>C F.. 2 35 U.. - 010 . 200 A.. - P45C</p>
2 Особенности формы торца, указание удлиненных исполнений инструмента и особенности применения
<p>F - радиус при вершине зуба сопрягаемая кромка на торце L - удлиненная рабочая часть P - удлиненный хвостовик M - фреза для обработки рёбер S - стружкоразделительные канавки B - угол при вершине на торце</p> <p>C F.. 2 35 U.. - 010 . 200 A.. - P45C</p>
3 Число зубьев Z
<p>2 - Z=2</p> <p>C F.. 2 35 U.. - 010 . 200 A.. - P45C</p>
4 Угол подъёма стружечной канавки
<p>35 - $\angle 35^\circ$</p> <p>F.. 2 35 U.. - 010 . 200 A.. - P45C</p>
5 Особенности зубьев, стружечных канавок или применение
<p>U - неравномерный шаг зубьев A - для обработки цветных металлов Y - шевронный зуб V - левонаправленная стружечная канавка</p> <p>C F.. 2 35 U.. - 010 . 200 A.. - P45C</p>

6 Диаметр рабочей части
<p>010 - $\varnothing 1$ мм</p> <p>C F.. 2 35 U.. - 010 . 200 A.. - P45C</p>
7 Длина рабочей части, радиус или угол конуса
<p>000 - длина рабочей части 00R - радиус сопряжения для фрез F 00E - эффективная длина для фрез M 00LA - ведущий угол для фрез M 000K - угол конуса для фрез T 000A - угол при вершине для многофункциональных фрез CB и разметочных свёрл D</p> <p>C F.. 2 35 U.. - 010 . 200 A.. - P45C</p>
8 Модификации хвостовика
<p>A, B - модификация по диаметру хвостовика X, XX - модификация по длине хвостовика</p> <p>C F.. 2 35 U.. - 010 . 200 A.. - P45C</p>
9 Марка сплава
<p>P45C H50C H55C H56C H65C M35C N15 N15C N20C P45</p> <p>C F.. 2 35 U.. - 010 . 200 A.. - P45C</p>



Число зубьев Z

Z1 Z2 Z3 Z4 Z6

Z8

Форма торца

Плоский Сферический

Плоский с радиусом при вершине Конический

Направление обработки

Боковая подача Боковая, угловая подача и сверление

Боковая и угловая подача Сверление

Обозначение сплава и покрытия

P45C H50C H55C H56C H65C

M35C N15 N15C N20C P45

Длина

Средняя

С удлинённым хвостовиком

С удлинённой рабочей частью

Угол подъёма стружечной канавки

7° 20° 35° 45° 55°

Вид обработки

Фрезерование уступов Врезание под углом

Фрезерование кромок Фрезерование фасок

Фрезерование пазов Сверление (фрезерование по оси вращения)

Профильное фрезерование Гравирование

Винтовая интерполяция Торцевое фрезерование

Плунжерное фрезерование

Твёрдость обрабатываемого материала

≤40 HRC ≤45 HRC ≤50 HRC ≤55 HRC ≤60 HRC

≤65 HRC

Дополнительные обозначения

A≠B Неравномерный шаг зубьев

Режимы резания

стр. G69-73

МОНОЛИТНЫЙ ИНСТРУМЕНТ



Назначение	Обозначение Сплав	Общий вид	Диаметр, мм		Число зубьев	Длина	Форма торца	Угол подъема стружечной канавки	Обрабатываемые материалы						№ страницы	
			мин	макс					Р	М	К	N	S	H	Размеры	Режимы резания
Общие	C235...P45C C235...H55C C235...H65C		0,2	12	2			35°	●	●	●	○	○		G6	G69
		0,2	12	●					○	○	○	○	●	G7	G70	
		0,2	0,9	○						○		●	G8	G71		
	CL235...P45C CL235...H55C		1	20	2			35°	●	●	●	○	○		G9	G69
	1	12	●	○					○		○	●	G10	G70		
	CP235...P45C		3	12	2			35°	●	●	●	○	○		G11	G69
	C345...P45C C445...P45C		1	12	3			45°	●	●	●	○	○		G12	G69
		1	20	4					●	●	●	○	○			
Подавление вибраций, нерегулярный шаг зубьев	C445U...H50C		2	12	4			45°	○	●		●	●		G13	G69
	C445U...H56C		3	12	4			45°	○	○	○		○	●	G14	G70
	C440U...M35C		1	20	4			40°	○	●			●		G15	G71
Общие	C435...P45C C435...H55C C435...H65C		1	20	4			35°	●	●	●	○	○		G16	G69
		1	25	●					○	○	○		●	G17	G70	
		1	25	○						○		●	G18	G71		
	CL435...P45C CL435...H55C CL435...H65C		1	20	4			35°	●	●	●	○	○		G19	G69
	1	12	●	○					○		○	●	G20	G70		
	1	25	○						○		●	G21	G71			
	CP435...P45C		3	12	4			35°	●	○	○			G22	G69	
Общие, с радиусом при вершине	CF235...P45C		1	12	2			35°	●	○	○			G23	G69	
	CFP235...P45C		3	12	2			35°	●	●	●	○	○		G24	G69
Подавление вибраций, нерегулярный шаг зубьев и радиус при вершине	CF445U...H50C		3	12	4			45°	○	●		●	●		G25	G69
	CF445U...H56C		3	12	4			45°	○	○	○		○	●	G26	G70
Общие, с радиусом при вершине	CF435...P45C CF435...H55C CF435...H65C		1	12	4			35°	●	●	●	○	○		G27	G69
		1	12	●					○	○		○	●	G28	G70	
		3	12	○						○		●	G29	G71		

● Основное применение
○ Возможное применение



Назначение	Обозначение Сплав	Общий вид	Диаметр, мм		Число зубьев	Длина	Форма торца	Угол подъема стружечной канавки	Обрабатываемые материалы						№ страницы	
			мин	макс					P	M	K	N	S	H	Размеры	Режимы резания
Общее, с радиусом при вершине	CFP435...P45C		3	12	4			35°	●	●	●	○	○		G30	G69
	CFP435...H55C		3	12					●	○	○	○	○	●	G31	G70
	CFP435...H65C		3	12					○				●	G32	G71	
Чистовая обработка	CS330...P45C		6	20	3			30°	●	●	●	○	○		G33	G69
	CS430...P45C		6	20					●	●	●	○	○			
Чистовая обработка	C645...H55C		6	16	6			45°	●	○	○			●	G34	G70
	C845...H55C		20	20					○	○			●			
Чистовая обработка	CL645...H55C		6	16	6			45°	●	○	○			●	G35	G70
	CL845...H55C		20	20					●	○	○			●		
Обработка опломбированного пластика	C130A...N15		1	12	1			30°				●		G36	G72	
Повышение производительности	C345UA...N15		3	12	3			45°				●		G37	G72	
Обработка цветных металлов, графита	C355A...N15		1	20	3			55°	Графит	●	●				G38	G72
	C355A...N15C		1	20					●	●						
Обработка цветных металлов, графита	CL355A...N15		3	20	3			55°	Графит	●	●				G39	G72
	CL355A...N15C		3	20					●	●						
Обработка кромок	C335YA...N20C		3	12	3			35°	CFRP GFRP	●	●			G40	G72	
	C435VA...N15		3	12	4			35°	CFRP GFRP	●	●			G41	G72	
C435VA...N20C	3		12	●					●							
Профильная обработка	G220A...N15		1	12	2			20°	Графит	●	●				G42	G72
	G220A...N15C		1	12					●	●						
	G230...P45C		0,3	20	2			30°	●	○	○			G43	G69	
	G230...H55C		0,3	20					●	○	○		●	G44	G70	
	G230...H65C		0,3	12					○				●	G45	G71	
	GP230...P45C		2	20	2			30°	●	●	●	○	○		G46	G69
	GP230...H55C		1	12					○				●	G47	G70	
GP230...H65C	2		12	○								●	G48	G71		
G430...P45C		2	20	4			30°	●	●	●	○	○		G49	G69	
G430...H55C		1	16					●	○	○		●	G50	G70		
G430...H65C		1	12					○				●	G51	G71		
GP430...P45C		3	20	4			30°	●	●	●	○	○		G52	G69	

● Основное применение
○ Возможное применение



Назначение	Обозначение Сплав	Общий вид	Диаметр, мм		Число зубьев	Длина	Форма торца	Угол подъема стружечной канавки	Обрабатываемые материалы						№ страницы		
			мин	макс					Р	М	К	N	S	H	Размеры	Режимы резания	
Обработка штопов и пресс-форм	CM235...P45C CM235...H55C CM235...H65C		0,3 0,5 0,5	3 4 2,5	2	-		35°	● ● ○	● ○ ○	● ○ ○	○ ○ ○	○ ○ ○	○ ○ ○	● ● ●	G53 G55 G56	G69 G70 G71
	GM235...P45C		1	8	2	-		35°	●	●	●	○	○	○	○	G57	G69
	GM230...P45C GM230...H55C GM230...H65C		0,5 0,5 0,5	3 4 4	2	-		30°	● ● ○	● ○ ○	● ○ ○	○ ○ ○	○ ○ ○	○ ○ ○	● ● ●	G58 G59 G60	G69 G70 G71
	T235...P45C		1	10	2			35°	●	●	●	○	○	○	○	G61	G69
	TL235...P45C		1	6	2			35°	●	●	●	○	○	○	○	G63	G69
Многофункциональный	CB235...P45C		3	20	2			35°	●	●	●	○	○	○	○	G65	G69
Обработка отверстий																	
Разметочное сверло	D235...P45		3	20	2			35°	●	●	●	○	○	○	○	G66	G69
Развертка	H307...P45 H407...P45 H607...P45		1 2 7	1,9 6,9 12	3 4 6	-	-	7° 7° 7°	● ● ●	● ● ●	● ● ●	○ ○ ○	○ ○ ○	○ ○ ○	G67	G73	

● Основное применение
○ Возможное применение



Фрезы C235-P45C

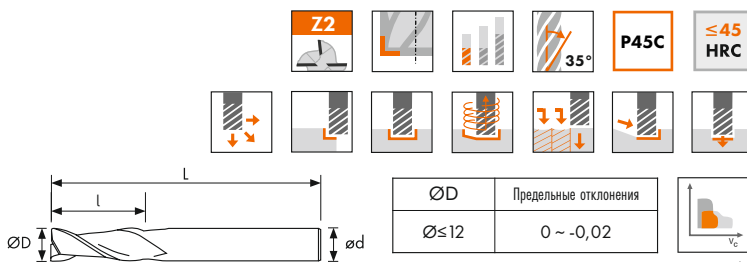

стр. G69
(мм)

ØD	l	ød	L	Обозначение	P	M	K	N	S	H
0,2	0,4	4	50	C235-002.004-P45C	●	●	●	○	○	
0,3	0,6	4	50	C235-003.006-P45C	●	●	●	○	○	
0,4	0,8	4	50	C235-004.008-P45C	●	●	●	○	○	
0,5	1	4	50	C235-005.010-P45C	●	●	●	○	○	
0,6	1,2	4	50	C235-006.012-P45C	●	●	●	○	○	
0,7	1,4	4	50	C235-007.014-P45C	●	●	●	○	○	
0,8	1,6	4	50	C235-008.016-P45C	●	●	●	○	○	
0,9	1,8	4	50	C235-009.018-P45C	●	●	●	○	○	
1	3	4	50	C235-010.030-P45C	●	●	●	○	○	
1	3	6	50	C235-010.030A-P45C	●	●	●	○	○	
1,1	3	4	50	C235-011.030-P45C	●	●	●	○	○	
1,2	3	4	50	C235-012.030-P45C	●	●	●	○	○	
1,3	3	4	50	C235-013.030-P45C	●	●	●	○	○	
1,4	3	4	50	C235-014.030-P45C	●	●	●	○	○	
1,5	4	4	50	C235-015.040-P45C	●	●	●	○	○	
1,5	4	6	50	C235-015.040A-P45C	●	●	●	○	○	
1,6	4	4	50	C235-016.040-P45C	●	●	●	○	○	
1,7	4	4	50	C235-017.040-P45C	●	●	●	○	○	
1,8	4	4	50	C235-018.040-P45C	●	●	●	○	○	
1,9	4	4	50	C235-019.040-P45C	●	●	●	○	○	
2	6	4	50	C235-020.060-P45C	●	●	●	○	○	
2	6	6	50	C235-020.060A-P45C	●	●	●	○	○	
2,1	6	4	50	C235-021.060-P45C	●	●	●	○	○	
2,2	6	4	50	C235-022.060-P45C	●	●	●	○	○	
2,3	6	4	50	C235-023.060-P45C	●	●	●	○	○	
2,4	6	4	50	C235-024.060-P45C	●	●	●	○	○	
2,5	8	4	50	C235-025.080-P45C	●	●	●	○	○	
2,5	8	6	50	C235-025.080A-P45C	●	●	●	○	○	
2,6	8	4	50	C235-026.080-P45C	●	●	●	○	○	
2,7	8	4	50	C235-027.080-P45C	●	●	●	○	○	
2,8	8	4	50	C235-028.080-P45C	●	●	●	○	○	
2,9	8	4	50	C235-029.080-P45C	●	●	●	○	○	
3	8	3	50	C235-030.080-P45C	●	●	●	○	○	
3	8	4	50	C235-030.080A-P45C	●	●	●	○	○	
3	8	6	50	C235-030.080B-P45C	●	●	●	○	○	
3,5	10	4	50	C235-035.100-P45C	●	●	●	○	○	
3,5	10	6	50	C235-035.100A-P45C	●	●	●	○	○	
4	11	4	50	C235-040.110-P45C	●	●	●	○	○	
4	11	6	50	C235-040.110A-P45C	●	●	●	○	○	
4,5	13	6	50	C235-045.130-P45C	●	●	●	○	○	
5	13	6	50	C235-050.130-P45C	●	●	●	○	○	
5,5	13	6	50	C235-055.130-P45C	●	●	●	○	○	
6	16	6	50	C235-060.160-P45C	●	●	●	○	○	
6,5	16	8	60	C235-065.160-P45C	●	●	●	○	○	
7	16	8	60	C235-070.160-P45C	●	●	●	○	○	
7,5	19	8	60	C235-075.190-P45C	●	●	●	○	○	
8	20	8	60	C235-080.200-P45C	●	●	●	○	○	
8,5	20	10	75	C235-085.200-P45C	●	●	●	○	○	
9	20	10	75	C235-090.200-P45C	●	●	●	○	○	
9,5	25	10	75	C235-095.250-P45C	●	●	●	○	○	
10	25	10	75	C235-100.250-P45C	●	●	●	○	○	
10,5	25	12	75	C235-105.250-P45C	●	●	●	○	○	
11	30	12	75	C235-110.300-P45C	●	●	●	○	○	
11,5	30	12	75	C235-115.300-P45C	●	●	●	○	○	
12	32	12	75	C235-120.320-P45C	●	●	●	○	○	

МОНОЛИТНЫЙ ИНСТРУМЕНТ





Фрезы C235-H55C

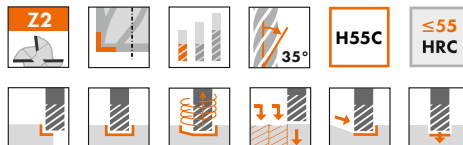
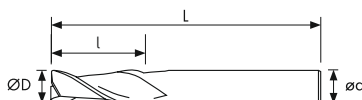

ØD	Предельные отклонения
Ø≤12	0 ~ -0,02



стр. G70
(мм)

ØD	l	ød	L	Обозначение	P	M	K	N	S	H
0,2	0,4	4	50	C235-002.004-H55C	●	○	○			●
0,3	0,6	4	50	C235-003.006-H55C	●	○	○			●
0,4	0,8	4	50	C235-004.008-H55C	●	○	○			●
0,5	1	4	50	C235-005.010-H55C	●	○	○			●
0,6	1,2	4	50	C235-006.012-H55C	●	○	○			●
0,7	1,4	4	50	C235-007.014-H55C	●	○	○			●
0,8	1,6	4	50	C235-008.016-H55C	●	○	○			●
0,9	1,8	4	50	C235-009.018-H55C	●	○	○			●
1	3	4	50	C235-010.030-H55C	●	○	○			●
1	3	6	50	C235-010.030A-H55C	●	○	○			●
1,5	4	4	50	C235-015.040-H55C	●	○	○			●
1,5	4	6	50	C235-015.040A-H55C	●	○	○			●
2	6	4	50	C235-020.060-H55C	●	○	○			●
2	6	6	50	C235-020.060A-H55C	●	○	○			●
2,5	8	4	50	C235-025.080-H55C	●	○	○			●
2,5	8	6	50	C235-025.080A-H55C	●	○	○			●
3	8	3	50	C235-030.080-H55C	●	○	○			●
3	8	4	50	C235-030.080A-H55C	●	○	○			●
3,5	10	6	50	C235-035.100-H55C	●	○	○			●
4	11	4	50	C235-040.110-H55C	●	○	○			●
4	11	6	50	C235-040.110A-H55C	●	○	○			●
4,5	13	6	50	C235-045.130-H55C	●	○	○			●
5	13	6	50	C235-050.130-H55C	●	○	○			●
5,5	13	6	50	C235-055.130-H55C	●	○	○			●
6	16	6	50	C235-060.160-H55C	●	○	○			●
7	16	8	60	C235-070.160-H55C	●	○	○			●
8	21	8	60	C235-080.210-H55C	●	○	○			●
9	25	10	75	C235-090.250-H55C	●	○	○			●
10	26	10	75	C235-100.260-H55C	●	○	○			●
11	28	12	75	C235-110.280-H55C	●	○	○			●
12	30	12	75	C235-120.300-H55C	●	○	○			●



Фрезы C235-H65C

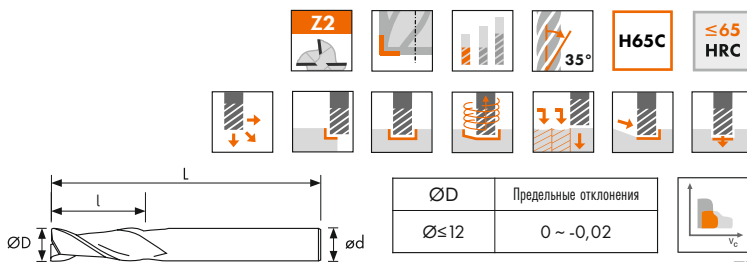

ØD	Предельные отклонения
Ø≤12	0 ~ -0,02



стр. G71
(мм)

ØD	l	ød	L	Обозначение	P	M	K	N	S	H
0,2	0,4	4	50	C235-002.004-H65C	○		○			●
0,3	0,6	4	50	C235-003.006-H65C	○		○			●
0,4	0,8	4	50	C235-004.008-H65C	○		○			●
0,5	1	4	50	C235-005.010-H65C	○		○			●
0,6	1,2	4	50	C235-006.012-H65C	○		○			●
0,7	1,4	4	50	C235-007.014-H65C	○		○			●
0,8	1,6	4	50	C235-008.016-H65C	○		○			●
0,9	1,8	4	50	C235-009.018-H65C	○		○			●



Фрезы CL235-P45C

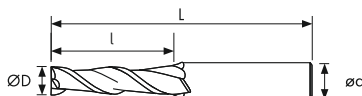
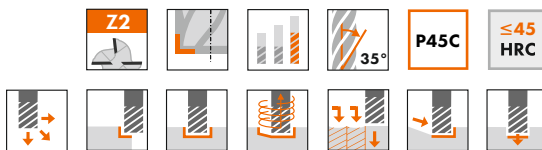

ØD	Предельные отклонения
Ø ≤ 12	0 ~ -0,02
Ø > 12	0 ~ -0,03



стр. G69
(мм)

ØD	l	ød	L	Обозначение	P	M	K	N	S	H
1	6	4	50	CL235-010.060-P45C	●	●	●	○	○	
1,5	9	4	50	CL235-015.090-P45C	●	●	●	○	○	
2	12	4	50	CL235-020.120-P45C	●	●	●	○	○	
3	15	6	60	CL235-030.150-P45C	●	●	●	○	○	
4	20	6	75	CL235-040.200-P45C	●	●	●	○	○	
5	25	6	75	CL235-050.250-P45C	●	●	●	○	○	
6	30	6	75	CL235-060.300-P45C	●	●	●	○	○	
8	40	8	100	CL235-080.400-P45C	●	●	●	○	○	
10	40	10	100	CL235-100.400-P45C	●	●	●	○	○	
12	50	12	100	CL235-120.500-P45C	●	●	●	○	○	
16	60	16	150	CL235-160.600-P45C	●	●	●	○	○	
20	90	20	200	CL235-200.900-P45C	●	●	●	○	○	



Фрезы CL235-H55C

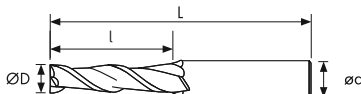
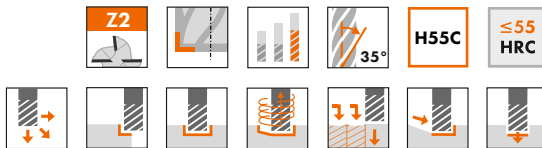

ØD	Предельные отклонения
Ø≤12	0 ~ -0,02



стр. G70

(мм)

ØD	l	ød	L	Обозначение	P	M	K	N	S	H
1	5	4	50	CL235-010.050-H55C	●	○	○			●
1,5	6	4	50	CL235-015.060-H55C	●	○	○			●
2	8	6	50	CL235-020.080-H55C	●	○	○			●
2,5	10	6	50	CL235-025.100-H55C	●	○	○			●
3	12	6	60	CL235-030.120-H55C	●	○	○			●
3,5	14	6	60	CL235-035.140-H55C	●	○	○			●
4	16	6	60	CL235-040.160-H55C	●	○	○			●
4,5	16	6	60	CL235-045.160-H55C	●	○	○			●
5	20	6	60	CL235-050.200-H55C	●	○	○			●
5,5	20	6	60	CL235-055.200-H55C	●	○	○			●
6	25	6	75	CL235-060.250-H55C	●	○	○			●
7	26	8	75	CL235-070.260-H55C	●	○	○			●
8	26	8	75	CL235-080.260-H55C	●	○	○			●
8	36	8	100	CL235-080.360-H55C	●	○	○			●
10	40	10	100	CL235-100.400-H55C	●	○	○			●
11	40	12	100	CL235-110.400-H55C	●	○	○			●
12	45	12	100	CL235-120.450-H55C	●	○	○			●



Фрезы CP235-P45C

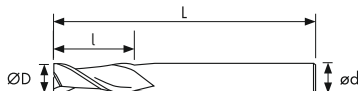

ØD	Предельные отклонения
Ø≤12	0 ~ -0,02



стр. G69
(мм)

ØD	l	ød	L	Обозначение	P	M	K	N	S	H
3	8	3	75	CP235-030.080-P45C	●	●	●	○	○	
4	11	4	75	CP235-040.110-P45C	●	●	●	○	○	
6	16	6	100	CP235-060.160-P45C	●	●	●	○	○	
8	20	8	100	CP235-080.200-P45C	●	●	●	○	○	
8	20	8	150	CP235-080.200X-P45C	●	●	●	○	○	
10	25	10	100	CP235-100.250-P45C	●	●	●	○	○	
10	25	10	150	CP235-100.250X-P45C	●	●	●	○	○	
12	32	12	100	CP235-120.320-P45C	●	●	●	○	○	
12	32	12	150	CP235-120.320X-P45C	●	●	●	○	○	



Фрезы C345/C445-P45C

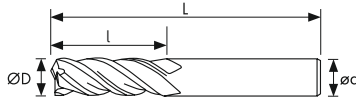
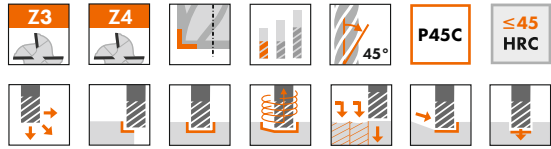

ØD	Предельные отклонения
Ø ≤ 12	0 ~ -0,02
Ø > 12	0 ~ -0,03



стр. G69
(мм)

ØD	l	ød	L	Z	Обозначение	P	M	K	N	S	H
1	3	4	50	3	C345-010.030-P45C	●	●	●	○	○	
1	3	6	50	3	C345-010.030A-P45C	●	●	●	○	○	
1	3	4	50	4	C445-010.030-P45C	●	●	●	○	○	
1,5	4	4	50	3	C345-015.040-P45C	●	●	●	○	○	
1,5	4	6	50	3	C345-015.040A-P45C	●	●	●	○	○	
1,5	4	4	50	4	C445-015.040-P45C	●	●	●	○	○	
2	6	4	50	3	C345-020.060-P45C	●	●	●	○	○	
2	6	6	50	3	C345-020.060A-P45C	●	●	●	○	○	
2	6	4	50	4	C445-020.060-P45C	●	●	●	○	○	
2,5	8	4	50	3	C345-025.080-P45C	●	●	●	○	○	
2,5	8	6	50	3	C345-025.080A-P45C	●	●	●	○	○	
2,5	8	4	50	4	C445-025.080-P45C	●	●	●	○	○	
3	8	3	50	3	C345-030.080-P45C	●	●	●	○	○	
3	8	4	50	3	C345-030.080A-P45C	●	●	●	○	○	
3	8	6	50	3	C345-030.080B-P45C	●	●	●	○	○	
3	8	6	50	4	C445-030.080-P45C	●	●	●	○	○	
3,5	10	4	50	3	C345-035.100-P45C	●	●	●	○	○	
3,5	10	6	50	3	C345-035.100A-P45C	●	●	●	○	○	
4	11	4	50	3	C345-040.110-P45C	●	●	●	○	○	
4	11	6	50	3	C345-040.110A-P45C	●	●	●	○	○	
4	11	6	50	4	C445-040.110-P45C	●	●	●	○	○	
4,5	13	6	50	3	C345-045.130-P45C	●	●	●	○	○	
5	13	6	50	3	C345-050.130-P45C	●	●	●	○	○	
5	13	6	50	4	C445-050.130-P45C	●	●	●	○	○	
5,5	13	6	50	3	C345-055.130-P45C	●	●	●	○	○	
6	16	6	50	3	C345-060.160-P45C	●	●	●	○	○	
6	16	6	50	4	C445-060.160-P45C	●	●	●	○	○	
6,5	16	8	60	3	C345-065.160-P45C	●	●	●	○	○	
7	16	8	60	3	C345-070.160-P45C	●	●	●	○	○	
7,5	19	8	60	3	C345-075.190-P45C	●	●	●	○	○	
8	20	8	60	3	C345-080.200-P45C	●	●	●	○	○	
8	20	8	60	4	C445-080.200-P45C	●	●	●	○	○	
8,5	20	10	75	3	C345-085.200-P45C	●	●	●	○	○	
9	20	10	75	3	C345-090.200-P45C	●	●	●	○	○	
9,5	25	10	75	3	C345-095.250-P45C	●	●	●	○	○	
10	30	10	75	3	C345-100.300-P45C	●	●	●	○	○	
10	30	10	75	4	C445-100.300-P45C	●	●	●	○	○	
10,5	30	12	75	3	C345-105.300-P45C	●	●	●	○	○	
11	30	12	75	3	C345-110.300-P45C	●	●	●	○	○	
11,5	30	12	75	3	C345-115.300-P45C	●	●	●	○	○	
12	32	12	75	3	C345-120.320-P45C	●	●	●	○	○	
12	32	12	75	4	C445-120.320-P45C	●	●	●	○	○	
16	40	16	100	4	C445-160.400-P45C	●	●	●	○	○	
20	45	20	100	4	C445-200.450-P45C	●	●	●	○	○	

МОНОЛИТНЫЙ ИНСТРУМЕНТ





Фрезы C445U-H50C

с подавлением вибраций для повышения качества обработанной поверхности

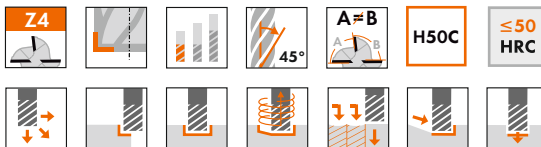

ØD	Предельные отклонения
Ø≤12	0 ~ -0,02



стр. G69

(мм)

ØD	l	ød	L	Обозначение	P	M	K	N	S	H
2	6	4	50	C445U-020.060-H50C	○	●		●	●	●
3	8	4	50	C445U-030.080-H50C	○	●		●	●	●
4	11	4	50	C445U-040.110-H50C	○	●		●	●	●
5	13	6	50	C445U-050.130-H50C	○	●		●	●	●
6	16	6	50	C445U-060.160-H50C	○	●		●	●	●
7	16	8	60	C445U-070.160-H50C	○	●		●	●	●
8	20	8	60	C445U-080.200-H50C	○	●		●	●	●
9	20	10	75	C445U-090.200-H50C	○	●		●	●	●
10	30	10	75	C445U-100.300-H50C	○	●		●	●	●
11	30	12	75	C445U-110.300-H50C	○	●		●	●	●
12	32	12	75	C445U-120.320-H50C	○	●		●	●	●



Фрезы C445U-H56C

с подавлением вибраций для повышения качества обработанной поверхности

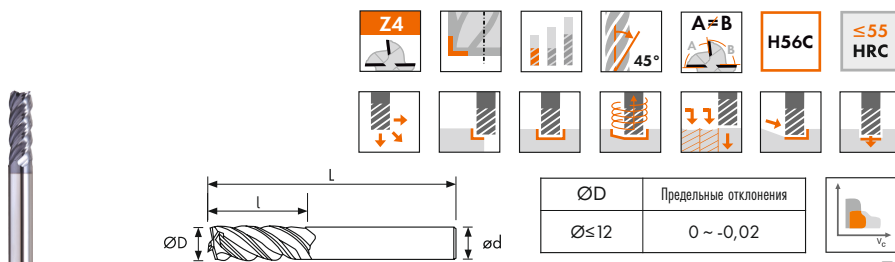

стр. G70
(мм)

ØD	l	ød	L	Обозначение	P	M	K	N	S	H
3	8	4	50	C445U-030.080-H56C	○	○	○		○	●
4	11	4	50	C445U-040.110-H56C	○	○	○		○	●
5	13	6	50	C445U-050.130-H56C	○	○	○		○	●
6	16	6	50	C445U-060.160-H56C	○	○	○		○	●
8	20	8	60	C445U-080.200-H56C	○	○	○		○	●
10	30	10	75	C445U-100.300-H56C	○	○	○		○	●
12	32	12	75	C445U-120.320-H56C	○	○	○		○	●



Фрезы C440U-M35C

для обработки нержавеющей стали, с подавлением вибраций для повышения качества обработанной поверхности

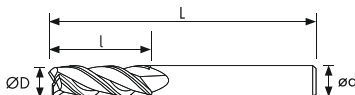
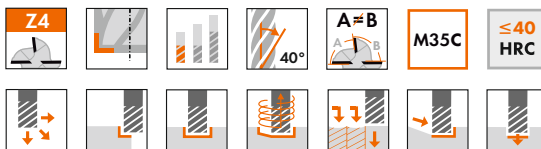

ØD	Предельные отклонения
Ø ≤ 12	0 ~ -0,02
Ø > 12	0 ~ -0,03



стр. G71
(мм)

ØD	l	ød	L	Обозначение	P	M	K	N	S	H
1	3	4	50	C440U-010.030-M35C	○	●			●	
1,5	4	4	50	C440U-015.040-M35C	○	●			●	
2	6	4	50	C440U-020.060-M35C	○	●			●	
2,5	8	4	50	C440U-025.080-M35C	○	●			●	
3	8	4	50	C440U-030.080-M35C	○	●			●	
3	8	6	50	C440U-030.080A-M35C	○	●			●	
4	11	4	50	C440U-040.110-M35C	○	●			●	
4	11	6	50	C440U-040.110A-M35C	○	●			●	
5	13	6	50	C440U-050.130-M35C	○	●			●	
6	16	6	50	C440U-060.160-M35C	○	●			●	
8	20	8	60	C440U-080.200-M35C	○	●			●	
10	30	10	75	C440U-100.300-M35C	○	●			●	
12	32	12	75	C440U-120.320-M35C	○	●			●	
16	40	16	100	C440U-160.400-M35C	○	●			●	
20	45	20	100	C440U-200.450-M35C	○	●			●	



Фрезы C435-P45C

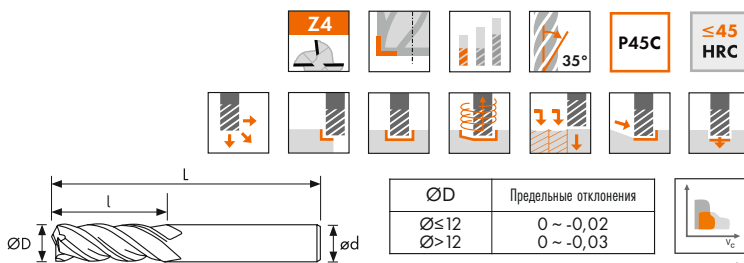

стр. G69
(мм)

ØD	l	ød	L	Обозначение	P	M	K	N	S	H
1	3	4	50	C435-010.030-P45C	●	●	●	○	○	
1	3	6	50	C435-010.030A-P45C	●	●	●	○	○	
1,5	4	4	50	C435-015.040-P45C	●	●	●	○	○	
1,5	4	6	50	C435-015.040A-P45C	●	●	●	○	○	
2	6	4	50	C435-020.060-P45C	●	●	●	○	○	
2	6	6	50	C435-020.060A-P45C	●	●	●	○	○	
2,5	8	4	50	C435-025.080-P45C	●	●	●	○	○	
2,5	8	6	50	C435-025.080A-P45C	●	●	●	○	○	
3	8	3	50	C435-030.080-P45C	●	●	●	○	○	
3	8	4	50	C435-030.080A-P45C	●	●	●	○	○	
3	8	6	50	C435-030.080B-P45C	●	●	●	○	○	
3,5	10	4	50	C435-035.100-P45C	●	●	●	○	○	
3,5	10	6	50	C435-035.100A-P45C	●	●	●	○	○	
4	11	4	50	C435-040.110-P45C	●	●	●	○	○	
4	11	6	50	C435-040.110A-P45C	●	●	●	○	○	
4,5	13	6	50	C435-045.130-P45C	●	●	●	○	○	
5	13	6	50	C435-050.130-P45C	●	●	●	○	○	
5,5	13	6	50	C435-055.130-P45C	●	●	●	○	○	
6	16	6	50	C435-060.160-P45C	●	●	●	○	○	
6,5	16	8	60	C435-065.160-P45C	●	●	●	○	○	
7	16	8	60	C435-070.160-P45C	●	●	●	○	○	
7,5	19	8	60	C435-075.190-P45C	●	●	●	○	○	
8	20	8	60	C435-080.200-P45C	●	●	●	○	○	
8,5	20	10	75	C435-085.200-P45C	●	●	●	○	○	
9	20	10	75	C435-090.200-P45C	●	●	●	○	○	
9,5	20	10	75	C435-095.200-P45C	●	●	●	○	○	
10	30	10	75	C435-100.300-P45C	●	●	●	○	○	
10,5	30	12	75	C435-105.300-P45C	●	●	●	○	○	
11	30	12	75	C435-110.300-P45C	●	●	●	○	○	
11,5	30	12	75	C435-115.300-P45C	●	●	●	○	○	
12	32	12	75	C435-120.320-P45C	●	●	●	○	○	
16	40	16	100	C435-160.400-P45C	●	●	●	○	○	
20	45	20	100	C435-200.450-P45C	●	●	●	○	○	

Фрезы C435-H55C

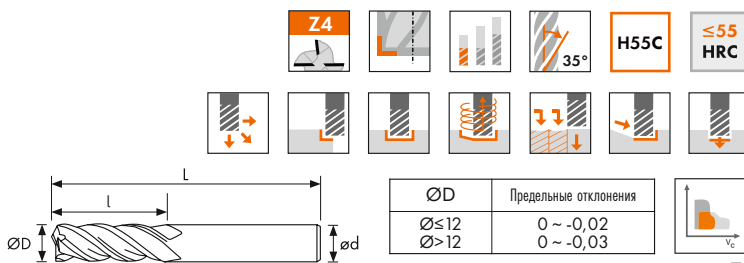

стр. G70
(мм)

ØD	l	ød	L	Обозначение	P	M	K	N	S	H
1	3	4	50	C435-010.030-H55C	●	○	○			●
1	3	6	50	C435-010.030A-H55C	●	○	○			●
1,5	4	4	50	C435-015.040-H55C	●	○	○			●
1,5	4	6	50	C435-015.040A-H55C	●	○	○			●
2	6	4	50	C435-020.060-H55C	●	○	○			●
2	6	6	50	C435-020.060A-H55C	●	○	○			●
2,5	8	4	50	C435-025.080-H55C	●	○	○			●
2,5	8	6	50	C435-025.080A-H55C	●	○	○			●
3	8	4	50	C435-030.080-H55C	●	○	○			●
3	8	6	50	C435-030.080A-H55C	●	○	○			●
3,5	10	4	50	C435-035.100-H55C	●	○	○			●
4	11	4	50	C435-040.110-H55C	●	○	○			●
4	11	6	50	C435-040.110A-H55C	●	○	○			●
4,5	13	6	50	C435-045.130-H55C	●	○	○			●
5	13	6	50	C435-050.130-H55C	●	○	○			●
5,5	13	6	50	C435-055.130-H55C	●	○	○			●
6	16	6	50	C435-060.160-H55C	●	○	○			●
6,5	16	8	60	C435-065.160-H55C	●	○	○			●
7	16	8	60	C435-070.160-H55C	●	○	○			●
8	20	8	60	C435-080.200-H55C	●	○	○			●
8,5	26	10	75	C435-085.260-H55C	●	○	○			●
9	26	10	75	C435-090.260-H55C	●	○	○			●
9,5	26	10	75	C435-095.260-H55C	●	○	○			●
10	30	10	75	C435-100.300-H55C	●	○	○			●
11	30	12	75	C435-110.300-H55C	●	○	○			●
12	32	12	75	C435-120.320-H55C	●	○	○			●
16	46	16	100	C435-160.460-H55C	●	○	○			●
20	46	20	100	C435-200.460-H55C	●	○	○			●
25	50	25	100	C435-250.500-H55C*	●	○	○			●

*По спец. заказу

Фрезы C435-H65C

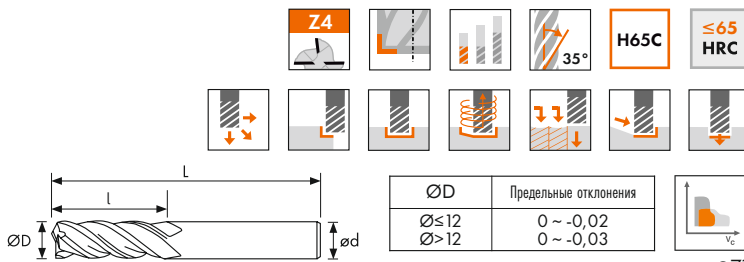

стр. G71
(мм)

ØD	l	ød	L	Обозначение	P	M	K	N	S	H
1	3	4	50	C435-010.030-H65C	○		○			●
1,5	4	4	50	C435-015.040-H65C	○		○			●
2	6	4	50	C435-020.060-H65C	○		○			●
2,5	8	4	50	C435-025.080-H65C	○		○			●
3	8	4	50	C435-030.080-H65C	○		○			●
3,5	8	4	50	C435-035.080-H65C	○		○			●
4	11	4	50	C435-040.110-H65C	○		○			●
4,5	13	6	50	C435-045.130-H65C	○		○			●
5	13	6	50	C435-050.130-H65C	○		○			●
5,5	13	6	60	C435-055.130-H65C	○		○			●
6	16	6	60	C435-060.160-H65C	○		○			●
7	16	8	60	C435-070.160-H65C	○		○			●
8	20	8	60	C435-080.200-H65C	○		○			●
10	25	10	75	C435-100.250-H65C	○		○			●
12	30	12	75	C435-120.300-H65C	○		○			●
14	30	16	80	C435-140.300-H65C	○		○			●
16	40	16	100	C435-160.400-H65C	○		○			●
20	45	20	100	C435-200.450-H65C	○		○			●
25	55	25	100	C435-250.550-H65C*	○		○			●

* По спец. заказу



Фрезы CL435-P45C

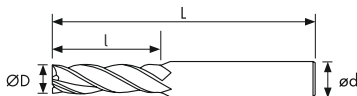

ØD	Предельные отклонения
Ø ≤ 12	0 ~ -0,02
Ø > 12	0 ~ -0,03



стр. G69
(мм)

ØD	l	ød	L	Обозначение	P	M	K	N	S	H
1	6	4	50	CL435-010.060-P45C	●	●	●	○	○	
1,5	9	4	50	CL435-015.090-P45C	●	●	●	○	○	
2	12	4	50	CL435-020.120-P45C	●	●	●	○	○	
3	15	6	60	CL435-030.150-P45C	●	●	●	○	○	
4	20	6	75	CL435-040.200-P45C	●	●	●	○	○	
5	25	6	75	CL435-050.250-P45C	●	●	●	○	○	
6	30	6	75	CL435-060.300-P45C	●	●	●	○	○	
8	40	8	100	CL435-080.400-P45C	●	●	●	○	○	
10	40	10	100	CL435-100.400-P45C	●	●	●	○	○	
12	50	12	100	CL435-120.500-P45C	●	●	●	○	○	
16	60	16	150	CL435-160.600-P45C	●	●	●	○	○	
20	90	20	200	CL435-200.900-P45C	●	●	●	○	○	



Фрезы CL435-H55C

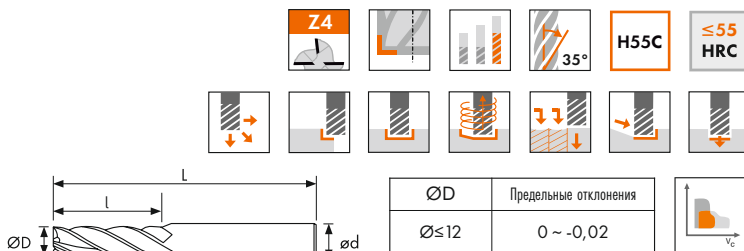

стр. G70
(мм)

ØD	l	ød	L	Обозначение	P	M	K	N	S	H
1	5	4	50	CL435-010.050-H55C	●	○	○			●
1,5	6	4	50	CL435-015.060-H55C	●	○	○			●
2	9	4	50	CL435-020.090-H55C	●	○	○			●
2,5	10	4	50	CL435-025.100-H55C	●	○	○			●
3	12	6	50	CL435-030.120-H55C	●	○	○			●
3,5	14	6	50	CL435-035.140-H55C	●	○	○			●
4	16	6	60	CL435-040.160-H55C	●	○	○			●
4,5	18	6	60	CL435-045.180-H55C	●	○	○			●
5	25	6	75	CL435-050.250-H55C	●	○	○			●
6	25	6	75	CL435-060.250-H55C	●	○	○			●
8	35	8	100	CL435-080.350-H55C	●	○	○			●
10	40	10	100	CL435-100.400-H55C	●	○	○			●
12	45	12	100	CL435-120.450-H55C	●	○	○			●



Фрезы CL435-H65C

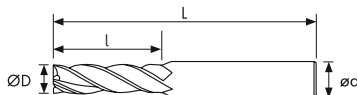

ØD	Предельные отклонения
Ø≤12	0 ~ -0,02
Ø>12	0 ~ -0,03



стр. G71
(мм)

ØD	l	ød	L	Обозначение	P	M	K	N	S	H
1	5	4	50	CL435-010.050-H65C	○		○			●
1,5	6	4	50	CL435-015.060-H65C	○		○			●
2	9	4	50	CL435-020.090-H65C	○		○			●
3	12	6	60	CL435-030.120-H65C	○		○			●
4	16	6	60	CL435-040.160-H65C	○		○			●
5	25	6	75	CL435-050.250-H65C	○		○			●
6	25	6	75	CL435-060.250-H65C	○		○			●
7	30	8	75	CL435-070.300-H65C	○		○			●
8	30	8	75	CL435-080.300-H65C	○		○			●
10	40	10	100	CL435-100.400-H65C	○		○			●
12	45	12	100	CL435-120.450-H65C	○		○			●
14	45	16	100	CL435-140.450-H65C	○		○			●
16	65	16	150	CL435-160.650-H65C	○		○			●
20	75	20	150	CL435-200.750-H65C	○		○			●
25	80	25	150	CL435-250.800-H65C*	○		○			●

* По спец. заказу



Фрезы CP435-P45C

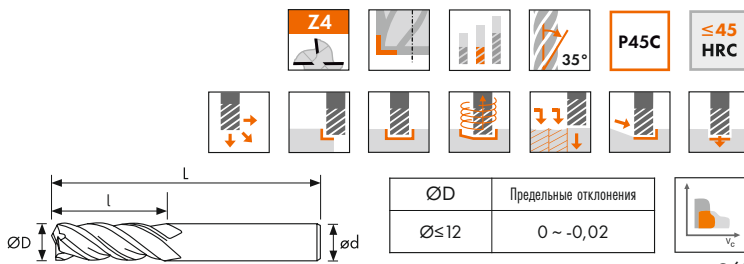

ØD	Предельные отклонения
Ø≤12	0 ~ -0,02

стр. G69
(мм)

ØD	l	ød	L	Обозначение	P	M	K	N	S	H
3	8	3	75	CP435-030.080-P45C	●	○	○			
4	11	4	75	CP435-040.110-P45C	●	○	○			
6	16	6	100	CP435-060.160-P45C	●	○	○			
8	20	8	100	CP435-080.200-P45C	●	○	○			
8	20	8	150	CP435-080.200X-P45C	●	○	○			
10	30	10	100	CP435-100.300-P45C	●	○	○			
10	30	10	150	CP435-100.300X-P45C	●	○	○			
12	32	12	100	CP435-120.320-P45C	●	○	○			
12	32	12	150	CP435-120.320X-P45C	●	○	○			



Фрезы CF235-P45C

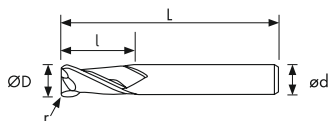

ØD	Предельные отклонения D	Предельные отклонения г
Ø≤12	0 ~ -0,02	±0,01



стр. G69
(мм)

ØD	r	l	ød	L	Обозначение	P	M	K	N	S	H
1	0,2	3	4	50	CF235-010.02R-P45C	●	○	○			
1,5	0,2	4	4	50	CF235-015.02R-P45C	●	○	○			
2	0,2	6	4	50	CF235-020.02R-P45C	●	○	○			
2	0,5	6	4	50	CF235-020.05R-P45C	●	○	○			
2,5	0,2	8	4	50	CF235-025.02R-P45C	●	○	○			
3	0,2	8	3	50	CF235-030.02R-P45C	●	○	○			
3	0,5	8	3	50	CF235-030.05R-P45C	●	○	○			
3	1	8	3	50	CF235-030.10R-P45C	●	○	○			
4	0,2	10	4	50	CF235-040.02R-P45C	●	○	○			
4	0,5	10	4	50	CF235-040.05R-P45C	●	○	○			
4	1	10	4	50	CF235-040.10R-P45C	●	○	○			
4	1,5	10	4	50	CF235-040.15R-P45C	●	○	○			
5	0,2	13	6	50	CF235-050.02R-P45C	●	○	○			
5	0,5	13	6	50	CF235-050.05R-P45C	●	○	○			
5	1	13	6	50	CF235-050.10R-P45C	●	○	○			
6	0,2	15	6	50	CF235-060.02R-P45C	●	○	○			
6	0,5	15	6	50	CF235-060.05R-P45C	●	○	○			
6	1	15	6	50	CF235-060.10R-P45C	●	○	○			
6	1,5	15	6	50	CF235-060.15R-P45C	●	○	○			
6	2	15	6	50	CF235-060.20R-P45C	●	○	○			
8	0,5	20	8	60	CF235-080.05R-P45C	●	○	○			
8	1	20	8	60	CF235-080.10R-P45C	●	○	○			
8	1,5	20	8	60	CF235-080.15R-P45C	●	○	○			
8	2	20	8	60	CF235-080.20R-P45C	●	○	○			
8	3	20	8	60	CF235-080.30R-P45C	●	○	○			
10	0,5	25	10	75	CF235-100.05R-P45C	●	○	○			
10	1	25	10	75	CF235-100.10R-P45C	●	○	○			
10	1,5	25	10	75	CF235-100.15R-P45C	●	○	○			
10	2	25	10	75	CF235-100.20R-P45C	●	○	○			
10	3	25	10	75	CF235-100.30R-P45C	●	○	○			
12	0,5	30	12	75	CF235-120.05R-P45C	●	○	○			
12	1	30	12	75	CF235-120.10R-P45C	●	○	○			
12	1,5	30	12	75	CF235-120.15R-P45C	●	○	○			
12	2	30	12	75	CF235-120.20R-P45C	●	○	○			
12	3	30	12	75	CF235-120.30R-P45C	●	○	○			



Фрезы CFP235-P45C

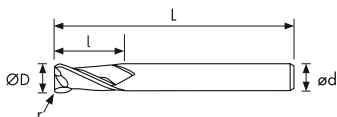

ØD	Предельные отклонения D	Предельные отклонения г
Ø≤12	0 ~ -0,02	±0,01



стр. G69
(мм)

ØD	r	l	ød	L	Обозначение	P	M	K	N	S	H
3	0,2	8	3	75	CFP235-030.02R-P45C	●	●	●	○	○	
3	0,5	8	3	75	CFP235-030.05R-P45C	●	●	●	○	○	
3	1	8	3	75	CFP235-030.10R-P45C	●	●	●	○	○	
4	0,2	10	4	75	CFP235-040.02R-P45C	●	●	●	○	○	
4	0,5	10	4	75	CFP235-040.05R-P45C	●	●	●	○	○	
4	1	10	4	75	CFP235-040.10R-P45C	●	●	●	○	○	
4	1,5	10	4	75	CFP235-040.15R-P45C	●	●	●	○	○	
6	0,2	15	6	100	CFP235-060.02R-P45C	●	●	●	○	○	
6	0,5	15	6	100	CFP235-060.05R-P45C	●	●	●	○	○	
6	1	15	6	100	CFP235-060.10R-P45C	●	●	●	○	○	
6	1,5	15	6	100	CFP235-060.15R-P45C	●	●	●	○	○	
6	2	15	6	100	CFP235-060.20R-P45C	●	●	●	○	○	
8	0,5	20	8	100	CFP235-080.05R-P45C	●	●	●	○	○	
8	1	20	8	100	CFP235-080.10R-P45C	●	●	●	○	○	
8	1,5	20	8	100	CFP235-080.15R-P45C	●	●	●	○	○	
8	2	20	8	100	CFP235-080.20R-P45C	●	●	●	○	○	
8	3	20	8	100	CFP235-080.30R-P45C	●	●	●	○	○	
10	0,5	25	10	100	CFP235-100.05R-P45C	●	●	●	○	○	
10	1	25	10	100	CFP235-100.10R-P45C	●	●	●	○	○	
10	1,5	25	10	100	CFP235-100.15R-P45C	●	●	●	○	○	
10	2	25	10	100	CFP235-100.20R-P45C	●	●	●	○	○	
10	3	25	10	100	CFP235-100.30R-P45C	●	●	●	○	○	
12	0,5	30	12	100	CFP235-120.05R-P45C	●	●	●	○	○	
12	1	30	12	100	CFP235-120.10R-P45C	●	●	●	○	○	
12	1,5	30	12	100	CFP235-120.15R-P45C	●	●	●	○	○	
12	2	30	12	100	CFP235-120.20R-P45C	●	●	●	○	○	
12	3	30	12	100	CFP235-120.30R-P45C	●	●	●	○	○	



Фрезы CF445U-H50C

с подавлением вибраций для повышения качества обработанной поверхности

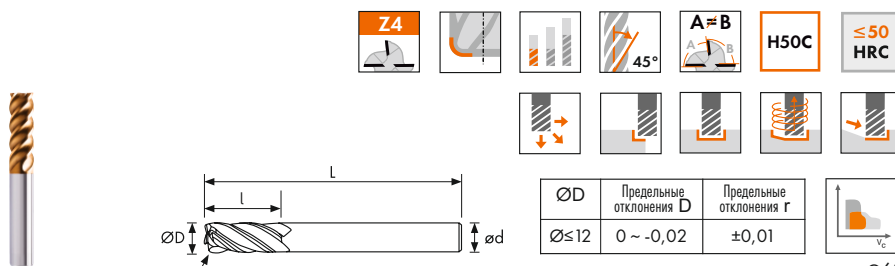

стр. G69

(мм)

ØD	r	l	ød	L	Обозначение	P	M	K	N	S	H
3	0,2	8	4	50	CF445U-030.02R-H50C	○	●		●	●	●
3	0,5	8	4	50	CF445U-030.05R-H50C	○	●		●	●	●
4	0,2	11	4	50	CF445U-040.02R-H50C	○	●		●	●	●
4	0,5	11	4	50	CF445U-040.05R-H50C	○	●		●	●	●
4	1	11	6	50	CF445U-040.10R-H50C	○	●		●	●	●
5	0,2	13	6	50	CF445U-050.02R-H50C	○	●		●	●	●
5	0,5	13	6	50	CF445U-050.05R-H50C	○	●		●	●	●
5	1	13	6	50	CF445U-050.10R-H50C	○	●		●	●	●
6	0,2	15	6	50	CF445U-060.02R-H50C	○	●		●	●	●
6	0,5	15	6	50	CF445U-060.05R-H50C	○	●		●	●	●
6	1	15	6	50	CF445U-060.10R-H50C	○	●		●	●	●
8	0,5	20	8	60	CF445U-080.05R-H50C	○	●		●	●	●
8	1	20	8	60	CF445U-080.10R-H50C	○	●		●	●	●
8	1,5	20	8	60	CF445U-080.15R-H50C	○	●		●	●	●
8	2	20	8	60	CF445U-080.20R-H50C	○	●		●	●	●
10	0,5	25	10	75	CF445U-100.05R-H50C	○	●		●	●	●
10	1	25	10	75	CF445U-100.10R-H50C	○	●		●	●	●
10	1,5	25	10	75	CF445U-100.15R-H50C	○	●		●	●	●
10	2	25	10	75	CF445U-100.20R-H50C	○	●		●	●	●
12	0,5	30	12	75	CF445U-120.05R-H50C	○	●		●	●	●
12	1	30	12	75	CF445U-120.10R-H50C	○	●		●	●	●
12	1,5	30	12	75	CF445U-120.15R-H50C	○	●		●	●	●
12	2	30	12	75	CF445U-120.20R-H50C	○	●		●	●	●



Фрезы CF445U-H56C

с подавлением вибраций для повышения качества обработанной поверхности

ØD	Предельные отклонения D	Предельные отклонения r	
Ø ≤ 12	0 ~ -0,02	±0,01	

стр. G70
(мм)

ØD	r	l	ød	L	Обозначение	P	M	K	N	S	H
3	0,2	8	4	50	CF445U-030.02R-H56C	○	○	○		○	●
3	0,5	8	4	50	CF445U-030.05R-H56C	○	○	○		○	●
4	0,2	11	4	50	CF445U-040.02R-H56C	○	○	○		○	●
4	0,5	11	4	50	CF445U-040.05R-H56C	○	○	○		○	●
4	1	11	4	50	CF445U-040.10R-H56C	○	○	○		○	●
5	0,2	13	6	50	CF445U-050.02R-H56C	○	○	○		○	●
5	0,5	13	6	50	CF445U-050.05R-H56C	○	○	○		○	●
5	1	13	6	50	CF445U-050.10R-H56C	○	○	○		○	●
6	0,2	15	6	50	CF445U-060.02R-H56C	○	○	○		○	●
6	0,5	15	6	50	CF445U-060.05R-H56C	○	○	○		○	●
6	1	15	6	50	CF445U-060.10R-H56C	○	○	○		○	●
8	0,5	20	8	60	CF445U-080.05R-H56C	○	○	○		○	●
8	1	20	8	60	CF445U-080.10R-H56C	○	○	○		○	●
8	1,5	20	8	60	CF445U-080.15R-H56C	○	○	○		○	●
8	2	20	8	60	CF445U-080.20R-H56C	○	○	○		○	●
10	0,5	25	10	75	CF445U-100.05R-H56C	○	○	○		○	●
10	1	25	10	75	CF445U-100.10R-H56C	○	○	○		○	●
10	1,5	25	10	75	CF445U-100.15R-H56C	○	○	○		○	●
10	2	25	10	75	CF445U-100.20R-H56C	○	○	○		○	●
12	0,5	30	12	75	CF445U-120.05R-H56C	○	○	○		○	●
12	1	30	12	75	CF445U-120.10R-H56C	○	○	○		○	●
12	1,5	30	12	75	CF445U-120.15R-H56C	○	○	○		○	●
12	2	30	12	75	CF445U-120.20R-H56C	○	○	○		○	●



Фрезы CF435-P45C

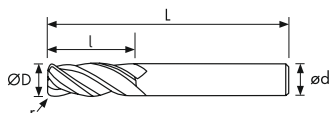

Z4

P45C

≤45
HRC

ØD	Предельные отклонения D	Предельные отклонения r
Ø≤12	0 ~ -0,02	±0,01

стр. G69
(мм)

ØD	r	l	ød	L	Обозначение	P	M	K	N	S	H
1	0,2	3	4	50	CF435-010.02R-P45C	●	●	●	○	○	
1,5	0,2	4	4	50	CF435-015.02R-P45C	●	●	●	○	○	
2	0,2	6	4	50	CF435-020.02R-P45C	●	●	●	○	○	
2	0,5	6	4	50	CF435-020.05R-P45C	●	●	●	○	○	
3	0,2	8	3	50	CF435-030.02R-P45C	●	●	●	○	○	
3	0,5	8	3	50	CF435-030.05R-P45C	●	●	●	○	○	
3	1	8	3	50	CF435-030.10R-P45C	●	●	●	○	○	
3	0,2	8	4	50	CF435-030.02RA-P45C	●	●	●	○	○	
3	0,5	8	4	50	CF435-030.05RA-P45C	●	●	●	○	○	
3	1	8	4	50	CF435-030.10RA-P45C	●	●	●	○	○	
4	0,2	10	4	50	CF435-040.02R-P45C	●	●	●	○	○	
4	0,5	10	4	50	CF435-040.05R-P45C	●	●	●	○	○	
4	1	10	4	50	CF435-040.10R-P45C	●	●	●	○	○	
4	1,5	10	4	50	CF435-040.15R-P45C	●	●	●	○	○	
5	0,2	13	6	50	CF435-050.02R-P45C	●	●	●	○	○	
5	0,5	13	6	50	CF435-050.05R-P45C	●	●	●	○	○	
5	1	13	6	50	CF435-050.10R-P45C	●	●	●	○	○	
6	0,2	15	6	50	CF435-060.02R-P45C	●	●	●	○	○	
6	0,5	15	6	50	CF435-060.05R-P45C	●	●	●	○	○	
6	1	15	6	50	CF435-060.10R-P45C	●	●	●	○	○	
6	1,5	15	6	50	CF435-060.15R-P45C	●	●	●	○	○	
6	2	15	6	50	CF435-060.20R-P45C	●	●	●	○	○	
8	0,5	20	8	60	CF435-080.05R-P45C	●	●	●	○	○	
8	1	20	8	60	CF435-080.10R-P45C	●	●	●	○	○	
8	1,5	20	8	60	CF435-080.15R-P45C	●	●	●	○	○	
8	2	20	8	60	CF435-080.20R-P45C	●	●	●	○	○	
8	3	20	8	60	CF435-080.30R-P45C	●	●	●	○	○	
10	0,5	25	10	75	CF435-100.05R-P45C	●	●	●	○	○	
10	1	25	10	75	CF435-100.10R-P45C	●	●	●	○	○	
10	1,5	25	10	75	CF435-100.15R-P45C	●	●	●	○	○	
10	2	25	10	75	CF435-100.20R-P45C	●	●	●	○	○	
10	3	25	10	75	CF435-100.30R-P45C	●	●	●	○	○	
12	0,5	30	12	75	CF435-120.05R-P45C	●	●	●	○	○	
12	1	30	12	75	CF435-120.10R-P45C	●	●	●	○	○	
12	1,5	30	12	75	CF435-120.15R-P45C	●	●	●	○	○	
12	2	30	12	75	CF435-120.20R-P45C	●	●	●	○	○	
12	3	30	12	75	CF435-120.30R-P45C	●	●	●	○	○	



Фрезы CF435-H55C

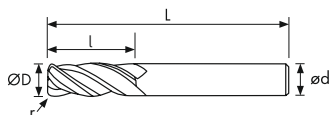

ØD	Предельные отклонения D	Предельные отклонения r
Ø≤12	0 ~ -0,02	±0,01



стр. G70
(мм)

ØD	r	l	ød	L	Обозначение	P	M	K	N	S	H
1	0,2	3	4	50	CF435-010.02R-H55C	●	○	○			●
1,5	0,2	4	4	50	CF435-015.02R-H55C	●	○	○			●
2	0,2	6	4	50	CF435-020.02R-H55C	●	○	○			●
2	0,5	6	4	50	CF435-020.05R-H55C	●	○	○			●
3	0,2	8	3	50	CF435-030.02R-H55C	●	○	○			●
3	0,5	8	3	50	CF435-030.05R-H55C	●	○	○			●
3	1	8	3	50	CF435-030.10R-H55C	●	○	○			●
3	0,2	8	4	50	CF435-030.02RA-H55C	●	○	○			●
3	0,5	8	4	50	CF435-030.05RA-H55C	●	○	○			●
3	1	8	4	50	CF435-030.10RA-H55C	●	○	○			●
4	0,2	10	4	50	CF435-040.02R-H55C	●	○	○			●
4	0,5	10	4	50	CF435-040.05R-H55C	●	○	○			●
4	1	10	4	50	CF435-040.10R-H55C	●	○	○			●
6	0,2	15	6	50	CF435-060.02R-H55C	●	○	○			●
6	0,5	15	6	50	CF435-060.05R-H55C	●	○	○			●
6	1	15	6	50	CF435-060.10R-H55C	●	○	○			●
6	2	15	6	50	CF435-060.20R-H55C	●	○	○			●
8	0,2	20	10	75	CF435-080.02R-H55C	●	○	○			●
8	0,5	20	8	75	CF435-080.05R-H55C	●	○	○			●
8	1	20	8	75	CF435-080.10R-H55C	●	○	○			●
8	2	20	8	75	CF435-080.20R-H55C	●	○	○			●
10	0,5	25	10	75	CF435-100.05R-H55C	●	○	○			●
10	1	25	10	75	CF435-100.10R-H55C	●	○	○			●
10	1,5	25	10	75	CF435-100.15R-H55C	●	○	○			●
10	2	25	10	75	CF435-100.20R-H55C	●	○	○			●
10	3	25	10	75	CF435-100.30R-H55C	●	○	○			●
12	0,5	30	12	75	CF435-120.05R-H55C	●	○	○			●
12	1	30	12	75	CF435-120.10R-H55C	●	○	○			●
12	1,5	30	12	75	CF435-120.15R-H55C	●	○	○			●
12	2	30	12	75	CF435-120.20R-H55C	●	○	○			●
12	3	30	12	75	CF435-120.30R-H55C	●	○	○			●



Фрезы CF435-H65C

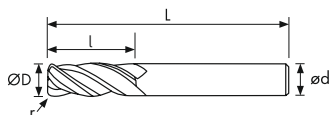

Z4

H65C

≤65
HRC

ØD	Предельные отклонения D	Предельные отклонения r	
Ø≤12	0 ~ -0,02	±0,01	

стр. G71
(мм)

ØD	r	l	ød	L	Обозначение	P	M	K	N	S	H
3	0,2	8	4	50	CF435-030.02R-H65C	○		○			●
3	0,5	8	4	50	CF435-030.05R-H65C	○		○			●
3	1	8	4	50	CF435-030.10R-H65C	○		○			●
4	0,2	10	4	50	CF435-040.02R-H65C	○		○			●
4	0,5	10	4	50	CF435-040.05R-H65C	○		○			●
4	1	10	4	50	CF435-040.10R-H65C	○		○			●
6	0,2	15	6	75	CF435-060.02R-H65C	○		○			●
6	0,5	15	6	75	CF435-060.05R-H65C	○		○			●
6	1	15	6	75	CF435-060.10R-H65C	○		○			●
6	2	15	6	75	CF435-060.20R-H65C	○		○			●
8	0,5	20	8	75	CF435-080.05R-H65C	○		○			●
8	1	20	8	75	CF435-080.10R-H65C	○		○			●
8	2	20	8	75	CF435-080.20R-H65C	○		○			●
10	0,5	25	10	75	CF435-100.05R-H65C	○		○			●
10	1	25	10	75	CF435-100.10R-H65C	○		○			●
10	1,5	25	10	75	CF435-100.15R-H65C	○		○			●
10	2	25	10	75	CF435-100.20R-H65C	○		○			●
10	3	25	10	75	CF435-100.30R-H65C	○		○			●
12	0,5	30	12	75	CF435-120.05R-H65C	○		○			●
12	1	30	12	75	CF435-120.10R-H65C	○		○			●
12	1,5	30	12	75	CF435-120.15R-H65C	○		○			●
12	2	30	12	75	CF435-120.20R-H65C	○		○			●
12	3	30	12	75	CF435-120.30R-H65C	○		○			●



Фрезы CFP435-P45C

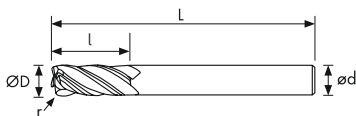

ØD	Предельные отклонения D	Предельные отклонения r
Ø≤12	0 ~ -0,02	±0,01



стр. G69
(мм)

ØD	r	l	ød	L	Обозначение	P	M	K	N	S	H
3	0,2	8	3	75	CFP435-030.02R-P45C	●	●	●	○	○	
3	0,5	8	3	75	CFP435-030.05R-P45C	●	●	●	○	○	
3	1	8	3	75	CFP435-030.10R-P45C	●	●	●	○	○	
4	0,2	10	4	75	CFP435-040.02R-P45C	●	●	●	○	○	
4	0,5	10	4	75	CFP435-040.05R-P45C	●	●	●	○	○	
4	1	10	4	75	CFP435-040.10R-P45C	●	●	●	○	○	
4	1,5	10	4	75	CFP435-040.15R-P45C	●	●	●	○	○	
6	0,2	15	6	75	CFP435-060.02R-P45C	●	●	●	○	○	
6	0,5	15	6	75	CFP435-060.05R-P45C	●	●	●	○	○	
6	1	15	6	75	CFP435-060.10R-P45C	●	●	●	○	○	
6	1,5	15	6	75	CFP435-060.15R-P45C	●	●	●	○	○	
6	0,2	15	6	100	CFP435-060.02RX-P45C	●	●	●	○	○	
6	0,5	15	6	100	CFP435-060.05RX-P45C	●	●	●	○	○	
6	1	15	6	100	CFP435-060.10RX-P45C	●	●	●	○	○	
6	1,5	15	6	100	CFP435-060.15RX-P45C	●	●	●	○	○	
6	2	15	6	100	CFP435-060.20RX-P45C	●	●	●	○	○	
8	0,5	20	8	100	CFP435-080.05R-P45C	●	●	●	○	○	
8	1	20	8	100	CFP435-080.10R-P45C	●	●	●	○	○	
8	1,5	20	8	100	CFP435-080.15R-P45C	●	●	●	○	○	
8	2	20	8	100	CFP435-080.20R-P45C	●	●	●	○	○	
8	3	20	8	100	CFP435-080.30R-P45C	●	●	●	○	○	
10	0,5	25	10	100	CFP435-100.05R-P45C	●	●	●	○	○	
10	1	25	10	100	CFP435-100.10R-P45C	●	●	●	○	○	
10	1,5	25	10	100	CFP435-100.15R-P45C	●	●	●	○	○	
10	2	25	10	100	CFP435-100.20R-P45C	●	●	●	○	○	
10	3	25	10	100	CFP435-100.30R-P45C	●	●	●	○	○	
12	0,5	30	12	100	CFP435-120.05R-P45C	●	●	●	○	○	
12	1	30	12	100	CFP435-120.10R-P45C	●	●	●	○	○	
12	1,5	30	12	100	CFP435-120.15R-P45C	●	●	●	○	○	
12	2	30	12	100	CFP435-120.20R-P45C	●	●	●	○	○	
12	3	30	12	100	CFP435-120.30R-P45C	●	●	●	○	○	



Фрезы CFP435-H55C

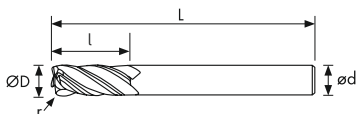

ØD	Предельные отклонения D	Предельные отклонения r
Ø≤12	0 ~ -0,02	±0,01



стр. G70
(мм)

ØD	r	l	ød	L	Обозначение	P	M	K	N	S	H
3	0,2	8	3	75	CFP435-030.02R-H55C	●	○	○			●
3	0,5	8	3	75	CFP435-030.05R-H55C	●	○	○			●
3	1	8	3	75	CFP435-030.10R-H55C	●	○	○			●
4	0,2	10	4	75	CFP435-040.02R-H55C	●	○	○			●
4	0,5	10	4	75	CFP435-040.05R-H55C	●	○	○			●
4	1	10	4	75	CFP435-040.10R-H55C	●	○	○			●
4	1,5	10	4	75	CFP435-040.15R-H55C	●	○	○			●
6	0,2	15	6	75	CFP435-060.02R-H55C	●	○	○			●
6	0,5	15	6	75	CFP435-060.05R-H55C	●	○	○			●
6	1	15	6	75	CFP435-060.10R-H55C	●	○	○			●
6	1,5	15	6	75	CFP435-060.15R-H55C	●	○	○			●
6	0,2	15	6	100	CFP435-060.02RX-H55C	●	○	○			●
6	0,5	15	6	100	CFP435-060.05RX-H55C	●	○	○			●
6	1	15	6	100	CFP435-060.10RX-H55C	●	○	○			●
6	1,5	15	6	100	CFP435-060.15RX-H55C	●	○	○			●
6	2	15	6	100	CFP435-060.20RX-H55C	●	○	○			●
8	0,5	20	8	100	CFP435-080.05R-H55C	●	○	○			●
8	1	20	8	100	CFP435-080.10R-H55C	●	○	○			●
8	1,5	20	8	100	CFP435-080.15R-H55C	●	○	○			●
8	2	20	8	100	CFP435-080.20R-H55C	●	○	○			●
8	3	20	8	100	CFP435-080.30R-H55C	●	○	○			●
10	0,5	25	10	100	CFP435-100.05R-H55C	●	○	○			●
10	1	25	10	100	CFP435-100.10R-H55C	●	○	○			●
10	1,5	25	10	100	CFP435-100.15R-H55C	●	○	○			●
10	2	25	10	100	CFP435-100.20R-H55C	●	○	○			●
10	3	25	10	100	CFP435-100.30R-H55C	●	○	○			●
12	0,5	30	12	100	CFP435-120.05R-H55C	●	○	○			●
12	1	30	12	100	CFP435-120.10R-H55C	●	○	○			●
12	1,5	30	12	100	CFP435-120.15R-H55C	●	○	○			●
12	2	30	12	100	CFP435-120.20R-H55C	●	○	○			●
12	3	30	12	100	CFP435-120.30R-H55C	●	○	○			●



Фрезы CFP435-H65C

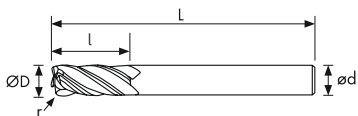

ØD	Предельные отклонения D	Предельные отклонения r
Ø ≤ 12	0 ~ -0,02	±0,01



стр. G71
(мм)

ØD	r	l	ød	L	Обозначение	P	M	K	N	S	H
3	0,2	8	3	75	CFP435-030.02R-H65C	○		○			●
3	0,5	8	3	75	CFP435-030.05R-H65C	○		○			●
3	1	8	3	75	CFP435-030.10R-H65C	○		○			●
4	0,2	10	4	75	CFP435-040.02R-H65C	○		○			●
4	0,5	10	4	75	CFP435-040.05R-H65C	○		○			●
4	1	10	4	75	CFP435-040.10R-H65C	○		○			●
4	1,5	10	4	75	CFP435-040.15R-H65C	○		○			●
6	0,2	15	6	100	CFP435-060.02R-H65C	○		○			●
6	0,5	15	6	100	CFP435-060.05R-H65C	○		○			●
6	1	15	6	100	CFP435-060.10R-H65C	○		○			●
6	1,5	15	6	100	CFP435-060.15R-H65C	○		○			●
8	0,5	20	8	100	CFP435-080.05R-H65C	○		○			●
8	1	20	8	100	CFP435-080.10R-H65C	○		○			●
8	1,5	20	8	100	CFP435-080.15R-H65C	○		○			●
8	2	20	8	100	CFP435-080.20R-H65C	○		○			●
8	3	20	8	100	CFP435-080.30R-H65C	○		○			●
10	0,5	25	10	100	CFP435-100.05R-H65C	○		○			●
10	1	25	10	100	CFP435-100.10R-H65C	○		○			●
10	1,5	25	10	100	CFP435-100.15R-H65C	○		○			●
10	2	25	10	100	CFP435-100.20R-H65C	○		○			●
10	3	25	10	100	CFP435-100.30R-H65C	○		○			●
12	0,5	30	12	100	CFP435-120.05R-H65C	○		○			●
12	1	30	12	100	CFP435-120.10R-H65C	○		○			●
12	1,5	30	12	100	CFP435-120.15R-H65C	○		○			●
12	2	30	12	100	CFP435-120.20R-H65C	○		○			●
12	3	30	12	100	CFP435-120.30R-H65C	○		○			●



Фрезы CS330/CS430-P45C

со стружкоразделительными канавками для тяжелой черновой обработки

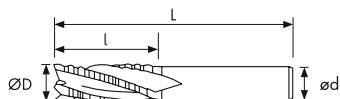

ØD	Предельные отклонения
Ø ≤ 6	0 ~ -0,105
8 ≤ Ø ≤ 10	0 ~ -0,13
12 ≤ Ø ≤ 16	0 ~ -0,16
Ø > 16	0 ~ -0,195



стр. G69

ØD	l	ød	L	Z	Обозначение	(мм)					
						P	M	K	N	S	H
6	16	6	50	3	CS330-060.160-P45C	●	●	●	○	○	
6	16	6	50	4	CS430-060.160-P45C	●	●	●	○	○	
8	19	8	60	3	CS330-080.190-P45C	●	●	●	○	○	
8	19	8	60	4	CS430-080.190-P45C	●	●	●	○	○	
10	25	10	75	3	CS330-100.250-P45C	●	●	●	○	○	
10	25	10	75	4	CS430-100.250-P45C	●	●	●	○	○	
12	30	12	75	3	CS330-120.300-P45C	●	●	●	○	○	
12	30	12	75	4	CS430-120.300-P45C	●	●	●	○	○	
16	35	16	100	3	CS330-160.350-P45C	●	●	●	○	○	
16	35	16	100	4	CS430-160.350-P45C	●	●	●	○	○	
20	45	20	100	3	CS330-200.450-P45C	●	●	●	○	○	
20	45	20	100	4	CS430-200.450-P45C	●	●	●	○	○	



Фрезы C645/C845-H55C
для чистовой обработки



ØD	Предельные отклонения
Ø ≤ 12	0 ~ -0,02
Ø > 12	0 ~ -0,03



стр. G70
(мм)

ØD	l	ød	L	Z	Обозначение	P	M	K	N	S	H
6	15	6	50	6	C645-060.150-H55C	●	○	○			●
8	20	8	60	6	C645-080.200-H55C	●	○	○			●
10	30	10	75	6	C645-100.300-H55C	●	○	○			●
12	32	12	75	6	C645-120.320-H55C	●	○	○			●
16	40	16	100	6	C645-160.400-H55C	●	○	○			●
20	45	20	100	8	C845-200.450-H55C	●	○	○			●



Фрезы CL645/CL845-H55C
для чистовой обработки



ØD	Предельные отклонения
Ø≤12	0 ~ -0,02
Ø>12	0 ~ -0,03



стр. G70
(мм)

ØD	l	ød	L	Z	Обозначение	P	M	K	N	S	H
6	25	6	75	6	CL645-060.250-H55C	●	○	○			●
8	30	8	75	6	CL645-080.300-H55C	●	○	○			●
10	40	10	100	6	CL645-100.400-H55C	●	○	○			●
12	45	12	100	6	CL645-120.450-H55C	●	○	○			●
16	65	16	150	6	CL645-160.650-H55C	●	○	○			●
20	75	20	150	8	CL845-200.750-H55C	●	○	○			●



Фрезы C130A-N15
для обработки алюминия и пластика

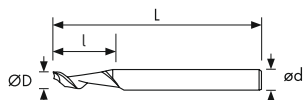
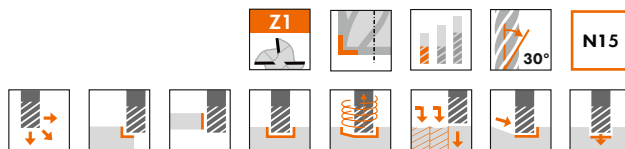

ØD	Предельные отклонения
Ø≤12	0 ~ -0,02



стр. G72
(мм)

ØD	l	ød	L	Обозначение	P	M	K	N	S	H
1	4	3	50	C130A-010.040-N15				•		
1,5	6	3	50	C130A-015.060-N15				•		
2	8	2	50	C130A-020.080-N15				•		
2	8	2	60	C130A-020.080X-N15				•		
2	8	3	50	C130A-020.080A-N15				•		
2,5	8	3	50	C130A-025.080-N15				•		
2,5	8	3	60	C130A-025.080X-N15				•		
3	10	3	50	C130A-030.100-N15				•		
3	10	3	60	C130A-030.100X-N15				•		
3	10	6	80	C130A-030.100A-N15				•		
3,17	12,7	6,35	60	C130A-032.127-N15				•		
4	12	4	60	C130A-040.120-N15				•		
4	20	4	70	C130A-040.200-N15				•		
4	30	4	80	C130A-040.300-N15				•		
4	12	6	60	C130A-040.120A-N15				•		
4,765	15,9	6,35	70	C130A-048.159-N15				•		
5	16	5	70	C130A-050.160-N15				•		
5	30	5	80	C130A-050.300-N15				•		
6	16	6	60	C130A-060.160-N15				•		
6	25	6	75	C130A-060.250-N15				•		
6	30	6	75	C130A-060.300-N15				•		
6	38	6	100	C130A-060.380-N15				•		
6,35	15,8	6,35	70	C130A-064.158-N15				•		
8	22	8	75	C130A-080.220-N15				•		
8	38	8	100	C130A-080.380-N15				•		
10	30	10	80	C130A-100.300-N15				•		
12	30	12	100	C130A-120.300-N15				•		



Фрезы C345UA-N15

с подавлением вибраций для повышения качества обработанной поверхности

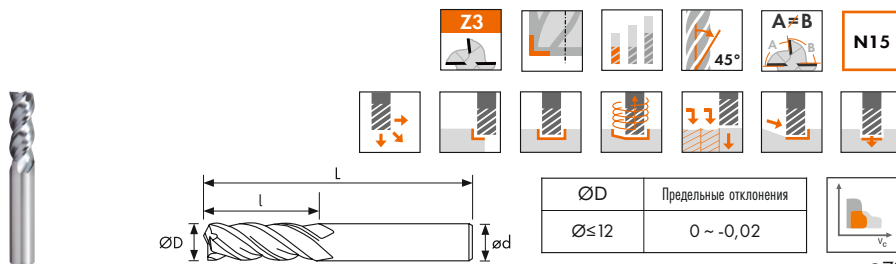

стр. G72
(мм)

ØD	l	ød	L	Обозначение	P	M	K	N	S	H
3	9	4	50	C345UA-030.090-N15				•		
4	12	4	50	C345UA-040.120-N15				•		
5	15	6	50	C345UA-050.150-N15				•		
6	18	6	50	C345UA-060.180-N15				•		
8	20	8	60	C345UA-080.200-N15				•		
10	30	10	75	C345UA-100.300-N15				•		
12	32	12	75	C345UA-120.320-N15				•		



Фрезы C355A-N15/N15C для обработки цветных металлов и графита

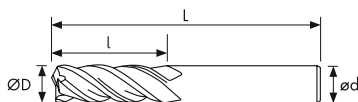

Z3

55°

N15

N15C

ØD	Предельные отклонения
Ø ≤ 12	0 ~ -0,02
Ø > 12	0 ~ -0,03

стр. G72
(мм)

ØD	l	ød	L	Обозначение		P	M	K	N	S	H
				без покрытия	с покрытием*						
1	3	4	50	C355A-010.030-N15	C355A-010.030-N15C	Графит	•	•			
1,5	4	4	50	C355A-015.040-N15	C355A-015.040-N15C		•	•			
2	6	4	50	C355A-020.060-N15	C355A-020.060-N15C		•	•			
3	9	3	50	C355A-030.090-N15	C355A-030.090-N15C		•	•			
3	9	4	50	C355A-030.090A-N15	C355A-030.090A-N15C		•	•			
3	9	6	50	C355A-030.090B-N15	C355A-030.090B-N15C		•	•			
4	12	4	50	C355A-040.120-N15	C355A-040.120-N15C		•	•			
4	12	6	50	C355A-040.120A-N15	C355A-040.120A-N15C		•	•			
5	15	6	50	C355A-050.150-N15	C355A-050.150-N15C		•	•			
6	18	6	50	C355A-060.180-N15	C355A-060.180-N15C		•	•			
8	20	8	60	C355A-080.200-N15	C355A-080.200-N15C		•	•			
10	30	10	75	C355A-100.300-N15	C355A-100.300-N15C		•	•			
12	32	12	75	C355A-120.320-N15	C355A-120.320-N15C		•	•			
16	45	16	100	C355A-160.450-N15	C355A-160.450-N15C		•	•			
20	45	20	100	C355A-200.450-N15	C355A-200.450-N15C	•	•				

*По спец. заказу



Фрезы CL355A-N15/N15C
для обработки цветных металлов и графита

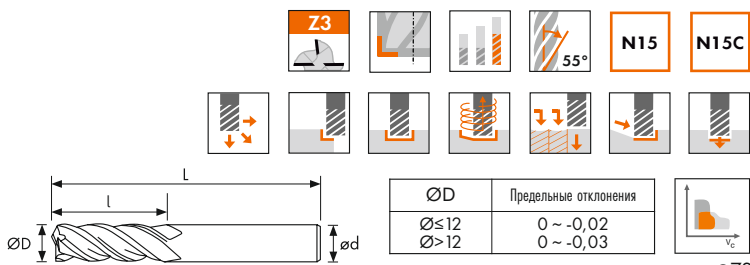

стр. G72
(мм)

ØD	l	ød	L	Обозначение		P	M	K	N	S	H
				без покрытия	с покрытием*						
3	12	6	60	CL355A-030.120-N15	CL355A-030.120-N15C	Графит	•	•			
4	16	6	60	CL355A-040.160-N15	CL355A-040.160-N15C		•	•			
5	20	6	60	CL355A-050.200-N15	CL355A-050.200-N15C		•	•			
6	25	6	75	CL355A-060.250-N15	CL355A-060.250-N15C		•	•			
8	32	8	75	CL355A-080.320-N15	CL355A-080.320-N15C		•	•			
10	45	10	100	CL355A-100.450-N15	CL355A-100.450-N15C		•	•			
12	45	12	100	CL355A-120.450-N15	CL355A-120.450-N15C		•	•			
16	65	16	150	CL355A-160.650-N15	CL355A-160.650-N15C		•	•			
20	75	20	150	CL355A-200.750-N15	CL355A-200.750-N15C		•	•			

*По спец. заказу



Фрезы C335YA-N20C
с шевронным зубом для обработки кромок

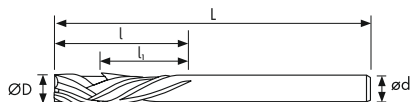

ØD	Предельные отклонения
Ø≤12	0 ~ -0,02



стр. G72
(мм)

ØD	li	l	ød	L	Обозначение	P	M	K	N	S	H
3	6	12	6	60	C335YA-030.120-N20C	CFRP GFRP	•		•		
4	8	15	6	60	C335YA-040.150-N20C		•		•		
6	12	21	6	75	C335YA-060.210-N20C		•		•		
8	15	26	8	100	C335YA-080.260-N20C		•		•		
10	21	34	10	100	C335YA-100.340-N20C		•		•		
12	24	39	12	100	C335YA-120.390-N20C		•		•		



Фрезы C435VA-N15/N20C

с левонаправленной стружечной канавкой для обработки кромок

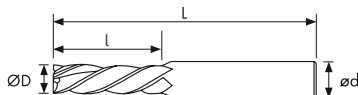
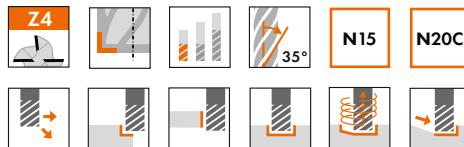

ØD	Предельные отклонения
Ø≤12	0 ~ -0,02



стр. G72
(мм)

ØD	l	ød	L	Обозначение		P	M	K	N	S	H
				без покрытия	с покрытием*						
3	8	6	50	C435VA-030.080-N15	C435VA-030.080-N20C	CFRP GFRP	•	•	•		
4	11	6	50	C435VA-040.110-N15	C435VA-040.110-N20C						
6	16	6	50	C435VA-060.160-N15	C435VA-060.160-N20C						
8	20	8	75	C435VA-080.200-N15	C435VA-080.200-N20C						
10	25	10	75	C435VA-100.250-N15	C435VA-100.250-N20C						
12	30	12	75	C435VA-120.300-N15	C435VA-120.300-N20C						

*По спец. заказу



Фрезы G220A-N15/N15C

для профильной обработки цветных металлов и графита

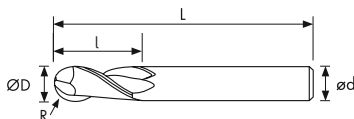

Предельные отклонения R
±0,01



стр. G72
(мм)

ØD	R	l	ød	L	Обозначение		P	M	K	N	S	H
					без покрытия	с покрытием *						
1	0,5	2	4	50	G220A-010.020-N15	G220A-010.020-N15C	Графит	•	•			
1,5	0,75	3	4	50	G220A-015.030-N15	G220A-015.030-N15C		•	•			
2	1	4	4	50	G220A-020.040-N15	G220A-020.040-N15C		•	•			
2,5	1,25	5	4	50	G220A-025.050-N15	G220A-025.050-N15C		•	•			
3	1,5	6	4	50	G220A-030.060-N15	G220A-030.060-N15C		•	•			
4	2	8	4	50	G220A-040.080-N15	G220A-040.080-N15C		•	•			
5	2,5	10	6	50	G220A-050.100-N15	G220A-050.100-N15C		•	•			
6	3	12	6	50	G220A-060.120-N15	G220A-060.120-N15C		•	•			
8	4	16	8	60	G220A-080.160-N15	G220A-080.160-N15C		•	•			
10	5	20	10	75	G220A-100.200-N15	G220A-100.200-N15C		•	•			
12	6	24	12	75	G220A-120.240-N15	G220A-120.240-N15C		•	•			

*По спец. заказу



Фрезы G230-P45C
для профильной обработки

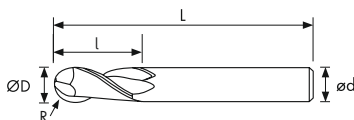

Предельные отклонения R
 $\pm 0,01$

стр. G69

(мм)

ØD	R	l	ød	L	Обозначение	P	M	K	N	S	H
0,3	0,15	0,6	4	50	G230-003.006-P45C	●	○	○			
0,4	0,2	0,8	4	50	G230-004.008-P45C	●	○	○			
0,5	0,25	1,0	4	50	G230-005.010-P45C	●	○	○			
0,6	0,3	1,2	4	50	G230-006.012-P45C	●	○	○			
0,7	0,35	1,4	4	50	G230-007.014-P45C	●	○	○			
0,8	0,4	1,6	4	50	G230-008.016-P45C	●	○	○			
0,9	0,45	1,8	4	50	G230-009.018-P45C	●	○	○			
1	0,5	2	4	50	G230-010.020-P45C	●	○	○			
1	0,5	2	6	50	G230-010.020A-P45C	●	○	○			
1,1	0,55	2,2	4	50	G230-011.022-P45C	●	○	○			
1,2	0,6	2,4	4	50	G230-012.024-P45C	●	○	○			
1,3	0,65	2,6	4	50	G230-013.026-P45C	●	○	○			
1,4	0,7	2,8	4	50	G230-014.028-P45C	●	○	○			
1,5	0,75	3	4	50	G230-015.030-P45C	●	○	○			
1,5	0,75	3	6	50	G230-015.030A-P45C	●	○	○			
1,6	0,8	3,2	4	50	G230-016.032-P45C	●	○	○			
1,7	0,85	3,4	4	50	G230-017.034-P45C	●	○	○			
1,8	0,9	3,6	4	50	G230-018.036-P45C	●	○	○			
1,9	0,95	3,8	4	50	G230-019.038-P45C	●	○	○			
2	1	4	4	50	G230-020.040-P45C	●	○	○			
2	1	4	6	50	G230-020.040A-P45C	●	○	○			
2,5	1,25	5	4	50	G230-025.050-P45C	●	○	○			
3	1,5	6	3	50	G230-030.060-P45C	●	○	○			
3	1,5	6	4	50	G230-030.060A-P45C	●	○	○			
3	1,5	6	6	50	G230-030.060B-P45C	●	○	○			
3,5	1,75	7	4	50	G230-035.070-P45C	●	○	○			
3,5	1,75	7	6	50	G230-035.070A-P45C	●	○	○			
4	2	8	4	50	G230-040.080-P45C	●	○	○			
4	2	8	6	50	G230-040.080A-P45C	●	○	○			
5	2,5	10	6	50	G230-050.100-P45C	●	○	○			
6	3	12	6	50	G230-060.120-P45C	●	○	○			
7	3,5	14	8	60	G230-070.140-P45C	●	○	○			
8	4	16	8	60	G230-080.160-P45C	●	○	○			
9	4,5	18	10	75	G230-090.180-P45C	●	○	○			
10	5	20	10	75	G230-100.200-P45C	●	○	○			
11	5,5	22	12	75	G230-110.220-P45C	●	○	○			
12	6	24	12	75	G230-120.240-P45C	●	○	○			
16	8	32	16	100	G230-160.320-P45C	●	○	○			
20	10	40	20	100	G230-200.400-P45C	●	○	○			



Фрезы G230-H55C
для профильной обработки

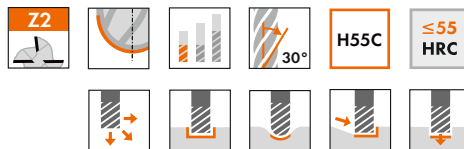
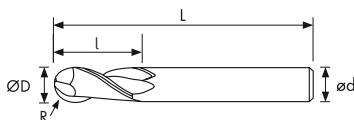

Предельные отклонения R
±0,01



стр. G70
(мм)

ØD	R	l	ød	L	Обозначение	P	M	K	N	S	H
0,3	0,15	0,6	4	50	G230-003.006-H55C	●	○	○			●
0,4	0,2	0,8	4	50	G230-004.008-H55C	●	○	○			●
0,5	0,25	1	4	50	G230-005.010-H55C	●	○	○			●
0,6	0,3	1,2	4	50	G230-006.012-H55C	●	○	○			●
0,7	0,35	1,4	4	50	G230-007.014-H55C	●	○	○			●
0,8	0,4	1,6	4	50	G230-008.016-H55C	●	○	○			●
0,9	0,45	1,8	4	50	G230-009.018-H55C	●	○	○			●
1	0,5	2	4	50	G230-010.020-H55C	●	○	○			●
1	0,5	2	6	50	G230-010.020A-H55C	●	○	○			●
1,5	0,75	3	4	50	G230-015.030-H55C	●	○	○			●
1,5	0,75	3	6	50	G230-015.030A-H55C	●	○	○			●
2	1	4	4	50	G230-020.040-H55C	●	○	○			●
2	1	4	6	50	G230-020.040A-H55C	●	○	○			●
2,5	1,25	5	4	50	G230-025.050-H55C	●	○	○			●
2,5	1,25	5	6	50	G230-025.050A-H55C	●	○	○			●
3	1,5	6	4	50	G230-030.060A-H55C	●	○	○			●
3	1,5	6	3	50	G230-030.060-H55C	●	○	○			●
3	1,5	6	6	50	G230-030.060B-H55C	●	○	○			●
3,5	1,75	7	4	50	G230-035.070-H55C	●	○	○			●
4	2	8	4	50	G230-040.080-H55C	●	○	○			●
4	2	8	6	50	G230-040.080A-H55C	●	○	○			●
5	2,5	10	6	50	G230-050.100-H55C	●	○	○			●
6	3	12	6	50	G230-060.120-H55C	●	○	○			●
7	3,5	14	8	60	G230-070.140-H55C	●	○	○			●
8	4	16	8	60	G230-080.160-H55C	●	○	○			●
9	4,5	18	10	75	G230-090.180-H55C	●	○	○			●
10	5	20	10	75	G230-100.200-H55C	●	○	○			●
12	6	24	12	75	G230-120.240-H55C	●	○	○			●
16	8	32	16	100	G230-160.320-H55C	●	○	○			●
20	10	40	20	150	G230-200.400-H55C	●	○	○			●



Фрезы G230-H65C
для профильной обработки

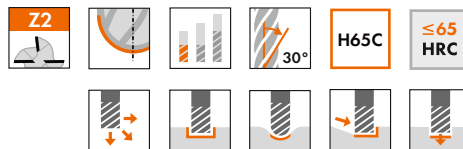
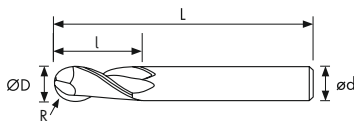

Предельные отклонения R
±0,01



стр. G71
(мм)

ØD	R	l	ød	L	Обозначение	P	M	K	N	S	H
0,3	0,15	0,6	4	50	G230-003.006-H65C	○		○			●
0,4	0,2	0,8	4	50	G230-004.008-H65C	○		○			●
0,5	0,25	1,0	4	50	G230-005.010-H65C	○		○			●
0,6	0,3	1,2	4	50	G230-006.012-H65C	○		○			●
0,7	0,35	1,4	4	50	G230-007.014-H65C	○		○			●
0,8	0,4	1,6	4	50	G230-008.016-H65C	○		○			●
1	0,5	2	4	50	G230-010.020-H65C	○		○			●
1,5	0,75	3	4	50	G230-015.030-H65C	○		○			●
2	1	4	4	50	G230-020.040-H65C	○		○			●
2,5	1,25	5	4	50	G230-025.050-H65C	○		○			●
3	1,5	6	3	50	G230-030.060-H65C	○		○			●
3	1,5	6	4	50	G230-030.060A-H65C	○		○			●
3	1,5	6	6	50	G230-030.060B-H65C	○		○			●
4	2	8	4	50	G230-040.080-H65C	○		○			●
4	2	8	6	50	G230-040.080A-H65C	○		○			●
5	2,5	10	6	60	G230-050.100-H65C	○		○			●
6	3	12	6	60	G230-060.120-H65C	○		○			●
7	3,5	14	8	60	G230-070.140-H65C	○		○			●
8	4	16	8	60	G230-080.160-H65C	○		○			●
9	4,5	18	10	75	G230-090.180-H65C	○		○			●
10	5	20	10	75	G230-100.200-H65C	○		○			●
12	6	24	12	75	G230-120.240-H65C	○		○			●



Фрезы GP230-P45C
для профильной обработки

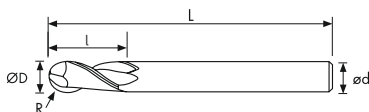

Предельные отклонения R
±0,01

стр. G69
(мм)

ØD	R	l	ød	L	Обозначение	P	M	K	N	S	H
2	1	4	6	75	GP230-020.040-P45C	●	●	●	○	○	
3	1,5	6	6	75	GP230-030.060A-P45C	●	●	●	○	○	
3	1,5	6	3	75	GP230-030.060-P45C	●	●	●	○	○	
4	2	8	6	75	GP230-040.080A-P45C	●	●	●	○	○	
4	2	8	4	75	GP230-040.080-P45C	●	●	●	○	○	
5	2,5	10	6	75	GP230-050.100-P45C	●	●	●	○	○	
6	3	12	6	75	GP230-060.120-P45C	●	●	●	○	○	
6	3	12	6	100	GP230-060.120X-P45C	●	●	●	○	○	
6	3	12	6	150	GP230-060.120XX-P45C	●	●	●	○	○	
8	4	16	8	100	GP230-080.160-P45C	●	●	●	○	○	
8	4	16	8	150	GP230-080.160X-P45C	●	●	●	○	○	
10	5	20	10	100	GP230-100.200-P45C	●	●	●	○	○	
10	5	20	10	150	GP230-100.200X-P45C	●	●	●	○	○	
10	5	20	10	200	GP230-100.200XX-P45C	●	●	●	○	○	
12	6	24	12	100	GP230-120.240-P45C	●	●	●	○	○	
12	6	24	12	150	GP230-120.240X-P45C	●	●	●	○	○	
12	6	24	12	200	GP230-120.240XX-P45C	●	●	●	○	○	
16	8	32	16	150	GP230-160.320-P45C	●	●	●	○	○	
16	8	32	16	200	GP230-160.320X-P45C	●	●	●	○	○	
20	10	40	20	150	GP230-200.400-P45C	●	●	●	○	○	



Фрезы GP230-H55C
для профильной обработки

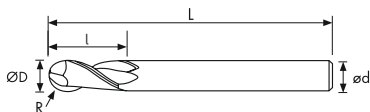

Z2

H55C

**≤55
HRC**

Предельные отклонения R
±0,01

стр. G70
(мм)

ØD	R	l	ød	L	Обозначение	P	M	K	N	S	H
1	0,5	2	6	75	GP230-010.020-H55C	●	○	○			●
1,5	0,75	3	6	75	GP230-015.030-H55C	●	○	○			●
2	1	4	6	75	GP230-020.040-H55C	●	○	○			●
3	1,5	6	6	75	GP230-030.060-H55C	●	○	○			●
4	2	8	6	75	GP230-040.080-H55C	●	○	○			●
5	2,5	10	6	75	GP230-050.100-H55C	●	○	○			●
6	3	12	6	75	GP230-060.120-H55C	●	○	○			●
6	3	12	6	100	GP230-060.120X-H55C	●	○	○			●
8	4	16	8	100	GP230-080.160-H55C	●	○	○			●
10	5	20	10	100	GP230-100.200-H55C	●	○	○			●
10	5	20	10	150	GP230-100.200X-H55C	●	○	○			●
12	6	24	12	100	GP230-120.240-H55C	●	○	○			●
12	6	24	12	150	GP230-120.240X-H55C	●	○	○			●



Фрезы GP230-H65C
для профильной обработки

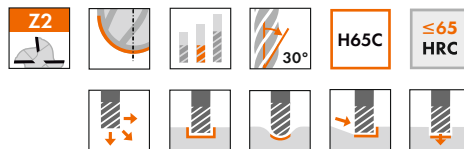
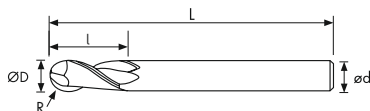

Предельные отклонения R
±0,01



стр. G71
(мм)

ØD	R	l	ød	L	Обозначение	P	M	K	N	S	H
2	1	4	6	75	GP230-020.040-H65C	○		○			●
3	1,5	6	6	75	GP230-030.060-H65C	○		○			●
4	2	8	6	75	GP230-040.080-H65C	○		○			●
5	2,5	10	6	75	GP230-050.100-H65C	○		○			●
6	3	12	6	100	GP230-060.120-H65C	○		○			●
8	4	16	8	100	GP230-080.160-H65C	○		○			●
10	5	20	10	100	GP230-100.200-H65C	○		○			●
12	6	24	12	100	GP230-120.240-H65C	○		○			●



Фрезы G430-P45C
для профильной обработки

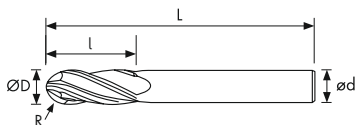

Предельные отклонения R
±0,01



стр. G69
(мм)

ØD	R	l	ød	L	Обозначение	P	M	K	N	S	H
2	1	4	4	50	G430-020.040-P45C	●	●	●	○	○	
3	1,5	6	4	50	G430-030.060-P45C	●	●	●	○	○	
3	1,5	6	6	50	G430-030.060A-P45C	●	●	●	○	○	
4	2	8	4	50	G430-040.080-P45C	●	●	●	○	○	
4	2	8	6	50	G430-040.080A-P45C	●	●	●	○	○	
5	2,5	10	6	50	G430-050.100-P45C	●	●	●	○	○	
6	3	12	6	50	G430-060.120-P45C	●	●	●	○	○	
7	3,5	14	8	60	G430-070.140-P45C	●	●	●	○	○	
8	4	16	8	60	G430-080.160-P45C	●	●	●	○	○	
9	4,5	18	10	75	G430-090.180-P45C	●	●	●	○	○	
10	5	20	10	75	G430-100.200-P45C	●	●	●	○	○	
11	5,5	22	12	75	G430-110.220-P45C	●	●	●	○	○	
12	6	24	12	75	G430-120.240-P45C	●	●	●	○	○	
16	8	32	16	100	G430-160.320-P45C	●	●	●	○	○	
20	10	40	20	100	G430-200.400-P45C	●	●	●	○	○	



Фрезы G430-H55C
для профильной обработки

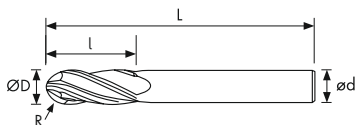

Предельные отклонения R
±0,01



стр. G70
(мм)

ØD	R	l	ød	L	Обозначение	P	M	K	N	S	H
1	0,5	2	4	50	G430-010.020-H55C	●	○	○			●
2	1	4	4	50	G430-020.040-H55C	●	○	○			●
2,5	1,25	5	4	50	G430-025.050-H55C	●	○	○			●
3	1,5	6	4	50	G430-030.060-H55C	●	○	○			●
4	2	8	4	50	G430-040.080-H55C	●	○	○			●
4,5	2,25	9	6	50	G430-045.090-H55C	●	○	○			●
5	2,5	10	6	50	G430-050.100-H55C	●	○	○			●
6	3	12	6	50	G430-060.120-H55C	●	○	○			●
7	3,5	14	8	60	G430-070.140-H55C	●	○	○			●
8	4	16	8	60	G430-080.160-H55C	●	○	○			●
10	5	20	10	75	G430-100.200-H55C	●	○	○			●
12	6	24	12	75	G430-120.240-H55C	●	○	○			●
16	8	32	16	100	G430-160.320-H55C	●	○	○			●



Фрезы G430-H65C
для профильной обработки

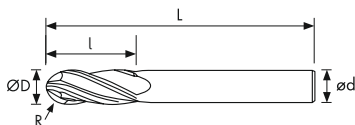

Предельные отклонения R
±0,01



стр. G71
(мм)

ØD	R	l	ød	L	Обозначение	P	M	K	N	S	H
1	0,5	2	4	50	G430-010.020-H65C	○		○			●
1,5	0,75	3	4	50	G430-015.030-H65C	○		○			●
2	1	4	4	50	G430-020.040-H65C	○		○			●
3	1,5	6	3	50	G430-030.060-H65C	○		○			●
3	1,5	6	4	50	G430-030.060A-H65C	○		○			●
4	2	8	4	50	G430-040.080-H65C	○		○			●
4	2	8	6	50	G430-040.080A-H65C	○		○			●
5	2,5	10	6	50	G430-050.100-H65C	○		○			●
6	3	12	6	60	G430-060.120-H65C	○		○			●
8	4	16	8	75	G430-080.160-H65C	○		○			●
10	5	20	10	75	G430-100.200-H65C	○		○			●
12	6	24	12	75	G430-120.240-H65C	○		○			●



Фрезы GP430-P45C
для профильной обработки

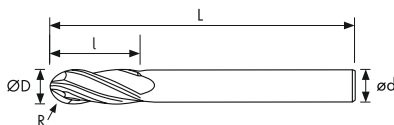

Предельные отклонения R
±0,01



стр. G69
(мм)

ØD	R	l	ød	L	Обозначение	P	M	K	N	S	H
3	1,5	6	6	75	GP430-030.060-P45C	●	●	●	○	○	
4	2	8	6	75	GP430-040.080-P45C	●	●	●	○	○	
5	2,5	10	6	75	GP430-050.100-P45C	●	●	●	○	○	
6	3	12	6	75	GP430-060.120-P45C	●	●	●	○	○	
8	4	16	8	100	GP430-080.160-P45C	●	●	●	○	○	
10	5	20	10	100	GP430-100.200-P45C	●	●	●	○	○	
12	6	24	12	100	GP430-120.240-P45C	●	●	●	○	○	
16	8	32	16	150	GP430-160.320-P45C	●	●	●	○	○	
20	10	40	20	150	GP430-200.400-P45C	●	●	●	○	○	

Фрезы CM235-P45C

с длинной шейкой для обработки штампов и пресс-форм

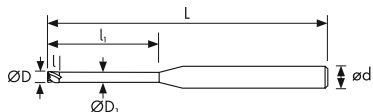

ØD	Предельные отклонения
Ø≤3	0 ~ -0,02



стр. G69
(мм)

ØD	l	li	ØD1	ød	L	Обозначение	P	M	K	N	S	H
0,3	0,6	1	0,25	4	50	CM235-003.01E-P45C	●	●	●	○		
0,3	0,6	2	0,25	4	50	CM235-003.02E-P45C	●	●	●	○		
0,3	0,6	3	0,25	4	50	CM235-003.03E-P45C	●	●	●	○		
0,4	0,7	2	0,35	4	50	CM235-004.02E-P45C	●	●	●	○		
0,4	0,7	4	0,35	4	50	CM235-004.04E-P45C	●	●	●	○		
0,4	0,7	6	0,35	4	50	CM235-004.06E-P45C	●	●	●	○		
0,5	0,75	2	0,45	4	50	CM235-005.02E-P45C	●	●	●	○		
0,5	0,75	4	0,45	4	50	CM235-005.04E-P45C	●	●	●	○		
0,5	0,75	6	0,45	4	50	CM235-005.06E-P45C	●	●	●	○		
0,6	0,9	2	0,55	4	50	CM235-006.02E-P45C	●	●	●	○		
0,6	0,9	4	0,55	4	50	CM235-006.04E-P45C	●	●	●	○		
0,6	0,9	6	0,55	4	50	CM235-006.06E-P45C	●	●	●	○		
0,7	1,1	4	0,65	4	50	CM235-007.04E-P45C	●	●	●	○		
0,7	1,1	6	0,65	4	50	CM235-007.06E-P45C	●	●	●	○		
0,8	1,2	4	0,75	4	50	CM235-008.04E-P45C	●	●	●	○		
0,8	1,2	6	0,75	4	50	CM235-008.06E-P45C	●	●	●	○		
0,8	1,2	8	0,75	4	50	CM235-008.08E-P45C	●	●	●	○		
0,9	1,4	6	0,85	4	50	CM235-009.06E-P45C	●	●	●	○		
0,9	1,4	8	0,85	4	50	CM235-009.08E-P45C	●	●	●	○		
0,9	1,4	10	0,85	4	50	CM235-009.10E-P45C	●	●	●	○		
1,0	1,5	6	0,95	4	50	CM235-010.06E-P45C	●	●	●	○		
1,0	1,5	8	0,95	4	50	CM235-010.08E-P45C	●	●	●	○		
1,0	1,5	10	0,95	4	50	CM235-010.10E-P45C	●	●	●	○		
1,0	1,5	12	0,95	4	50	CM235-010.12E-P45C	●	●	●	○		
1,2	1,8	6	1,15	4	50	CM235-012.06E-P45C	●	●	●	○		
1,2	1,8	8	1,15	4	50	CM235-012.08E-P45C	●	●	●	○		
1,2	1,8	10	1,15	4	50	CM235-012.10E-P45C	●	●	●	○		
1,2	1,8	12	1,15	4	50	CM235-012.12E-P45C	●	●	●	○		
1,4	2,1	6	1,35	4	50	CM235-014.06E-P45C	●	●	●	○		
1,4	2,1	10	1,35	4	50	CM235-014.10E-P45C	●	●	●	○		
1,4	2,1	16	1,35	4	50	CM235-014.16E-P45C	●	●	●	○		
1,5	2,3	6	1,45	4	50	CM235-015.06E-P45C	●	●	●	○		
1,5	2,3	8	1,45	4	50	CM235-015.08E-P45C	●	●	●	○		
1,5	2,3	10	1,45	4	50	CM235-015.10E-P45C	●	●	●	○		
1,5	2,3	12	1,45	4	50	CM235-015.12E-P45C	●	●	●	○		
1,5	2,3	14	1,45	4	50	CM235-015.14E-P45C	●	●	●	○		
1,5	2,3	16	1,45	4	50	CM235-015.16E-P45C	●	●	●	○		
1,5	2,3	18	1,45	4	50	CM235-015.18E-P45C	●	●	●	○		
1,5	2,3	20	1,45	4	50	CM235-015.20E-P45C	●	●	●	○		
1,6	2,4	6	1,55	4	50	CM235-016.06E-P45C	●	●	●	○		
1,6	2,4	8	1,55	4	50	CM235-016.08E-P45C	●	●	●	○		
1,6	2,4	10	1,55	4	50	CM235-016.10E-P45C	●	●	●	○		
1,6	2,4	12	1,55	4	50	CM235-016.12E-P45C	●	●	●	○		
1,6	2,4	14	1,55	4	50	CM235-016.14E-P45C	●	●	●	○		
1,6	2,4	16	1,55	4	50	CM235-016.16E-P45C	●	●	●	○		
1,6	2,4	18	1,55	4	50	CM235-016.18E-P45C	●	●	●	○		
1,8	2,7	8	1,75	4	50	CM235-018.08E-P45C	●	●	●	○		
1,8	2,7	14	1,75	4	50	CM235-018.14E-P45C	●	●	●	○		
1,8	2,7	20	1,75	4	50	CM235-018.20E-P45C	●	●	●	○		
2,0	3	6	1,95	4	50	CM235-020.06E-P45C	●	●	●	○		
2,0	3	8	1,95	4	50	CM235-020.08E-P45C	●	●	●	○		
2,0	3	10	1,95	4	50	CM235-020.10E-P45C	●	●	●	○		
2,0	3	12	1,95	4	50	CM235-020.12E-P45C	●	●	●	○		
2,0	3	14	1,95	4	50	CM235-020.14E-P45C	●	●	●	○		
2,0	3	16	1,95	4	50	CM235-020.16E-P45C	●	●	●	○		



Фрезы CM235-P45C

с длинной шейкой для обработки штампов и пресс-форм

(мм)

ØD	l	l ₁	ØD ₁	ød	L	Обозначение	P	M	K	N	S	H
2,0	3	18	1,95	4	50	CM235-020.18E-P45C	●	●	●	○		
2,0	3	20	1,95	4	50	CM235-020.20E-P45C	●	●	●	○		
2,5	4	8	2,45	4	50	CM235-025.08E-P45C	●	●	●	○		
2,5	4	10	2,45	4	50	CM235-025.10E-P45C	●	●	●	○		
2,5	4	12	2,45	4	50	CM235-025.12E-P45C	●	●	●	○		
2,5	4	16	2,45	4	50	CM235-025.16E-P45C	●	●	●	○		
2,5	4	20	2,45	4	50	CM235-025.20E-P45C	●	●	●	○		
3,0	4,5	8	2,95	6	50	CM235-030.08E-P45C	●	●	●	○		
3,0	4,5	10	2,95	6	50	CM235-030.10E-P45C	●	●	●	○		
3,0	4,5	12	2,95	6	50	CM235-030.12E-P45C	●	●	●	○		
3,0	4,5	16	2,95	6	60	CM235-030.16E-P45C	●	●	●	○		
3,0	4,5	20	2,95	6	60	CM235-030.20E-P45C	●	●	●	○		
3,0	4,5	25	2,95	6	75	CM235-030.25E-P45C	●	●	●	○		

Фрезы CM235-H55C

с длинной шейкой для обработки штампов и пресс-форм

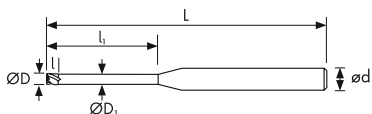

ØD	Предельные отклонения
Ø≤4	0 ~ -0,02



стр. G70
(мм)

ØD	l	li	ØD1	ød	L	Обозначение	P	M	K	N	S	H
0,5	0,75	2	0,45	4	50	CM235-005.02E-H55C	●	○	○			●
0,5	0,75	4	0,45	4	50	CM235-005.04E-H55C	●	○	○			●
0,5	0,75	6	0,45	4	50	CM235-005.06E-H55C	●	○	○			●
1	1,5	6	0,95	4	50	CM235-010.06E-H55C	●	○	○			●
1	1,5	8	0,95	4	50	CM235-010.08E-H55C	●	○	○			●
1	1,5	10	0,95	4	50	CM235-010.10E-H55C	●	○	○			●
1	1,5	12	0,95	4	50	CM235-010.12E-H55C	●	○	○			●
1,5	2,3	6	1,45	4	50	CM235-015.06E-H55C	●	○	○			●
1,5	2,3	8	1,45	4	50	CM235-015.08E-H55C	●	○	○			●
1,5	2,3	10	1,45	4	50	CM235-015.10E-H55C	●	○	○			●
1,5	2,3	12	1,45	4	50	CM235-015.12E-H55C	●	○	○			●
1,5	2,3	16	1,45	4	50	CM235-015.16E-H55C	●	○	○			●
1,5	2,3	20	1,45	4	50	CM235-015.20E-H55C	●	○	○			●
2	3	6	1,95	4	50	CM235-020.06E-H55C	●	○	○			●
2	3	8	1,95	4	50	CM235-020.08E-H55C	●	○	○			●
2	3	10	1,95	4	50	CM235-020.10E-H55C	●	○	○			●
2	3	12	1,95	4	50	CM235-020.12E-H55C	●	○	○			●
2	3	16	1,95	4	50	CM235-020.16E-H55C	●	○	○			●
2	3	20	1,95	4	50	CM235-020.20E-H55C	●	○	○			●
2,5	4	8	2,45	4	50	CM235-025.08E-H55C	●	○	○			●
2,5	4	12	2,45	4	50	CM235-025.12E-H55C	●	○	○			●
2,5	4	16	2,45	4	50	CM235-025.16E-H55C	●	○	○			●
2,5	4	20	2,45	4	50	CM235-025.20E-H55C	●	○	○			●
3	4,5	10	2,95	6	50	CM235-030.10E-H55C	●	○	○			●
3	4,5	12	2,95	6	50	CM235-030.12E-H55C	●	○	○			●
3	4,5	16	2,95	6	60	CM235-030.16E-H55C	●	○	○			●
3	4,5	20	2,95	6	60	CM235-030.20E-H55C	●	○	○			●
3	4,5	25	2,95	6	75	CM235-030.25E-H55C	●	○	○			●
4	6	12	3,95	6	50	CM235-040.12E-H55C	●	○	○			●
4	6	16	3,95	6	60	CM235-040.16E-H55C	●	○	○			●
4	6	20	3,95	6	75	CM235-040.20E-H55C	●	○	○			●
4	6	25	3,95	6	75	CM235-040.25E-H55C	●	○	○			●
4	6	30	3,95	6	75	CM235-040.30E-H55C	●	○	○			●
4	6	35	3,95	6	75	CM235-040.35E-H55C	●	○	○			●



Фрезы CM235-H65C

с длинной шейкой для обработки штампов и пресс-форм

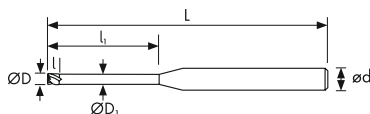

Z2

H65C

**≤65
HRC**

ØD	Предельные отклонения
Ø≤2,5	0 ~ -0,02

стр. G71
(мм)

ØD	l	li	ØD1	ød	L	Обозначение	P	M	K	N	S	H
0,5	0,75	2	0,45	4	50	CM235-005.02E-H65C	○		○			●
0,5	0,75	4	0,45	4	50	CM235-005.04E-H65C	○		○			●
0,5	0,75	6	0,45	4	50	CM235-005.06E-H65C	○		○			●
0,6	0,9	2	0,55	4	50	CM235-006.02E-H65C	○		○			●
0,6	0,9	4	0,55	4	50	CM235-006.04E-H65C	○		○			●
0,6	0,9	6	0,55	4	50	CM235-006.06E-H65C	○		○			●
0,7	1,1	4	0,65	4	50	CM235-007.04E-H65C	○		○			●
0,7	1,1	6	0,65	4	50	CM235-007.06E-H65C	○		○			●
0,8	1,2	4	0,75	4	50	CM235-008.04E-H65C	○		○			●
0,8	1,2	6	0,75	4	50	CM235-008.06E-H65C	○		○			●
0,8	1,2	8	0,75	4	50	CM235-008.08E-H65C	○		○			●
1	1,5	6	0,95	4	50	CM235-010.06E-H65C	○		○			●
1	1,5	8	0,95	4	50	CM235-010.08E-H65C	○		○			●
1	1,5	10	0,95	4	50	CM235-010.10E-H65C	○		○			●
1	1,5	12	0,95	4	50	CM235-010.12E-H65C	○		○			●
1	1,5	16	0,95	4	50	CM235-010.16E-H65C	○		○			●
1,5	2,3	6	1,45	4	50	CM235-015.06E-H65C	○		○			●
1,5	2,3	8	1,45	4	50	CM235-015.08E-H65C	○		○			●
1,5	2,3	10	1,45	4	50	CM235-015.10E-H65C	○		○			●
1,5	2,3	12	1,45	4	50	CM235-015.12E-H65C	○		○			●
1,5	2,3	14	1,45	4	50	CM235-015.14E-H65C	○		○			●
1,5	2,3	16	1,45	4	50	CM235-015.16E-H65C	○		○			●
1,5	2,3	18	1,45	4	50	CM235-015.18E-H65C	○		○			●
1,5	2,3	20	1,45	4	50	CM235-015.20E-H65C	○		○			●
2	3	6	1,95	4	50	CM235-020.06E-H65C	○		○			●
2	3	8	1,95	4	50	CM235-020.08E-H65C	○		○			●
2	3	10	1,95	4	50	CM235-020.10E-H65C	○		○			●
2	3	12	1,95	4	50	CM235-020.12E-H65C	○		○			●
2	3	14	1,95	4	50	CM235-020.14E-H65C	○		○			●
2	3	16	1,95	4	50	CM235-020.16E-H65C	○		○			●
2	3	18	1,95	4	50	CM235-020.18E-H65C	○		○			●
2	3	20	1,95	4	50	CM235-020.20E-H65C	○		○			●
2,5	4	8	2,45	4	50	CM235-025.08E-H65C	○		○			●
2,5	4	10	2,45	4	50	CM235-025.10E-H65C	○		○			●
2,5	4	12	2,45	4	50	CM235-025.12E-H65C	○		○			●
2,5	4	14	2,45	4	50	CM235-025.14E-H65C	○		○			●

МОНОЛИТНЫЙ ИНСТРУМЕНТ





Фрезы GM235-P45C

с конической шейкой для профильной обработки штампов и пресс-форм

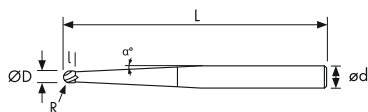

Предельные отклонения R
±0,01



стр. G69
(мм)

ØD	R	l		α°	ød	L	Обозначение	P	M	K	N	S	H
1	0,5	2		1°	6	75	GM235-010.1LA-P45C	●	●	●	○	○	
1,5	0,75	3		1°	6	75	GM235-015.1LA-P45C	●	●	●	○	○	
2	1	4		1°	6	75	GM235-020.1LA-P45C	●	●	●	○	○	
2	1	12		5°	8	100	GM235-020.5LA-P45C	●	●	●	○	○	
3	1,5	6		1°	6	75	GM235-030.1LA-P45C	●	●	●	○	○	
3	1,5	8		5°	8	100	GM235-030.5LA-P45C	●	●	●	○	○	
4	2	8		1°	6	75	GM235-040.1LA-P45C	●	●	●	○	○	
4	2	10		5°	8	100	GM235-040.5LA-P45C	●	●	●	○	○	
6	3	12		5°	10	100	GM235-060.5LA-P45C	●	●	●	○	○	
6	3	16		3°	12	150	GM235-060.3LA-P45C	●	●	●	○	○	
8	4	16		5°	12	100	GM235-080.5LA-P45C	●	●	●	○	○	
8	4	20		3°	12	150	GM235-080.3LA-P45C	●	●	●	○	○	

Фрезы GM230-P45C

с длинной шейкой для профильной обработки штампов и пресс-форм

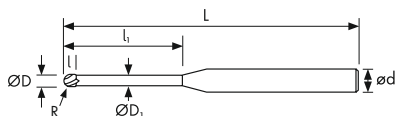

Предельные отклонения R
±0,01



стр. G69

(мм)

ØD	R	l	li	ØD1	ød	L	Обозначение	P	M	K	N	S	H
0,5	0,25	0,75	2	0,45	4	50	GM230-005.02E-P45C	●	●	●	○	○	
0,5	0,25	0,75	4	0,45	4	50	GM230-005.04E-P45C	●	●	●	○	○	
0,5	0,25	0,75	6	0,45	4	50	GM230-005.06E-P45C	●	●	●	○	○	
0,6	0,3	0,9	4	0,55	4	50	GM230-006.04E-P45C	●	●	●	○	○	
0,6	0,3	0,9	6	0,55	4	50	GM230-006.06E-P45C	●	●	●	○	○	
0,8	0,4	1,2	4	0,75	4	50	GM230-008.04E-P45C	●	●	●	○	○	
0,8	0,4	1,2	6	0,75	4	50	GM230-008.06E-P45C	●	●	●	○	○	
0,8	0,4	1,2	8	0,75	4	50	GM230-008.08E-P45C	●	●	●	○	○	
1	0,5	1,5	6	0,95	4	50	GM230-010.06E-P45C	●	●	●	○	○	
1	0,5	1,5	8	0,95	4	50	GM230-010.08E-P45C	●	●	●	○	○	
1	0,5	1,5	10	0,95	4	50	GM230-010.10E-P45C	●	●	●	○	○	
1	0,5	1,5	12	0,95	4	50	GM230-010.12E-P45C	●	●	●	○	○	
1,2	0,6	1,8	8	1,15	4	50	GM230-012.08E-P45C	●	●	●	○	○	
1,2	0,6	1,8	12	1,15	4	50	GM230-012.12E-P45C	●	●	●	○	○	
1,4	0,7	2,1	6	1,35	4	50	GM230-014.06E-P45C	●	●	●	○	○	
1,4	0,7	2,1	10	1,35	4	50	GM230-014.10E-P45C	●	●	●	○	○	
1,4	0,7	2,1	16	1,35	4	50	GM230-014.16E-P45C	●	●	●	○	○	
1,5	0,75	2,3	8	1,45	4	50	GM230-015.08E-P45C	●	●	●	○	○	
1,5	0,75	2,3	12	1,45	4	50	GM230-015.12E-P45C	●	●	●	○	○	
1,5	0,75	2,3	16	1,45	4	50	GM230-015.16E-P45C	●	●	●	○	○	
1,5	0,75	2,3	20	1,45	4	50	GM230-015.20E-P45C	●	●	●	○	○	
1,6	0,8	2,4	8	1,55	4	50	GM230-016.08E-P45C	●	●	●	○	○	
1,6	0,8	2,4	12	1,55	4	50	GM230-016.12E-P45C	●	●	●	○	○	
1,6	0,8	2,4	16	1,55	4	50	GM230-016.16E-P45C	●	●	●	○	○	
1,6	0,8	2,4	20	1,55	4	50	GM230-016.20E-P45C	●	●	●	○	○	
1,8	0,9	2,7	8	1,75	4	50	GM230-018.08E-P45C	●	●	●	○	○	
1,8	0,9	2,7	14	1,75	4	50	GM230-018.14E-P45C	●	●	●	○	○	
1,8	0,9	2,7	20	1,75	4	50	GM230-018.20E-P45C	●	●	●	○	○	
2	1	3	4	1,95	4	50	GM230-020.04E-P45C	●	●	●	○	○	
2	1	3	6	1,95	4	50	GM230-020.06E-P45C	●	●	●	○	○	
2	1	3	8	1,95	4	50	GM230-020.08E-P45C	●	●	●	○	○	
2	1	3	10	1,95	4	50	GM230-020.10E-P45C	●	●	●	○	○	
2	1	3	12	1,95	4	50	GM230-020.12E-P45C	●	●	●	○	○	
2	1	3	16	1,95	4	50	GM230-020.16E-P45C	●	●	●	○	○	
2	1	3	20	1,95	4	50	GM230-020.20E-P45C	●	●	●	○	○	
3	1,5	4,5	10	2,95	6	50	GM230-030.10E-P45C	●	●	●	○	○	
3	1,5	4,5	16	2,95	6	60	GM230-030.16E-P45C	●	●	●	○	○	
3	1,5	4,5	20	2,95	6	60	GM230-030.20E-P45C	●	●	●	○	○	
3	1,5	4,5	25	2,95	6	75	GM230-030.25E-P45C	●	●	●	○	○	



Фрезы GM230-H55C

с длинной шейкой для профильной обработки штампов и пресс-форм

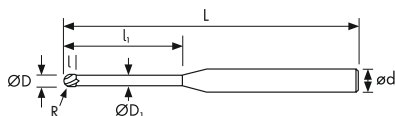

Предельные отклонения R
±0,01



стр. G70

(мм)

ØD	R	l	li	ØD ₁	ød	L	Обозначение	P	M	K	N	S	H
0,5	0,25	0,75	2	0,45	4	50	GM230-005.02E-H55C	●	○	○			●
0,5	0,25	0,75	4	0,45	4	50	GM230-005.04E-H55C	●	○	○			●
0,5	0,25	0,75	6	0,45	4	50	GM230-005.06E-H55C	●	○	○			●
0,6	0,3	0,9	2	0,55	4	50	GM230-006.02E-H55C	●	○	○			●
0,6	0,3	0,9	4	0,55	4	50	GM230-006.04E-H55C	●	○	○			●
0,6	0,3	0,9	6	0,55	4	50	GM230-006.06E-H55C	●	○	○			●
0,8	0,4	1,2	4	0,75	4	50	GM230-008.04E-H55C	●	○	○			●
0,8	0,4	1,2	6	0,75	4	50	GM230-008.06E-H55C	●	○	○			●
0,8	0,4	1,2	8	0,75	4	50	GM230-008.08E-H55C	●	○	○			●
1	0,5	1,5	6	0,95	4	50	GM230-010.06E-H55C	●	○	○			●
1	0,5	1,5	8	0,95	4	50	GM230-010.08E-H55C	●	○	○			●
1	0,5	1,5	10	0,95	4	50	GM230-010.10E-H55C	●	○	○			●
1	0,5	1,5	12	0,95	4	50	GM230-010.12E-H55C	●	○	○			●
1,5	0,75	2,3	6	1,45	4	50	GM230-015.06E-H55C	●	○	○			●
1,5	0,75	2,3	8	1,45	4	50	GM230-015.08E-H55C	●	○	○			●
1,5	0,75	2,3	10	1,45	4	50	GM230-015.10E-H55C	●	○	○			●
1,5	0,75	2,3	12	1,45	4	50	GM230-015.12E-H55C	●	○	○			●
2	1	3	8	1,95	4	50	GM230-020.08E-H55C	●	○	○			●
2	1	3	10	1,95	4	50	GM230-020.10E-H55C	●	○	○			●
2	1	3	12	1,95	4	50	GM230-020.12E-H55C	●	○	○			●
2	1	3	16	1,95	4	50	GM230-020.16E-H55C	●	○	○			●
2	1	3	20	1,95	4	50	GM230-020.20E-H55C	●	○	○			●
3	1,5	4,5	10	2,95	6	50	GM230-030.10E-H55C	●	○	○			●
3	1,5	4,5	12	2,95	6	50	GM230-030.12E-H55C	●	○	○			●
3	1,5	4,5	16	2,95	6	60	GM230-030.16E-H55C	●	○	○			●
3	1,5	4,5	20	2,95	6	60	GM230-030.20E-H55C	●	○	○			●
3	1,5	4,5	25	2,95	6	75	GM230-030.25E-H55C	●	○	○			●
4	2	6	12	3,95	6	50	GM230-040.12E-H55C	●	○	○			●
4	2	6	16	3,95	6	60	GM230-040.16E-H55C	●	○	○			●
4	2	6	20	3,95	6	75	GM230-040.20E-H55C	●	○	○			●
4	2	6	25	3,95	6	75	GM230-040.25E-H55C	●	○	○			●
4	2	6	30	3,95	6	75	GM230-040.30E-H55C	●	○	○			●



Фрезы GM230-H65C

с длинной шейкой для профильной обработки штампов и пресс-форм

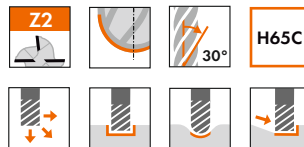
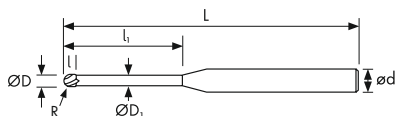

Предельные отклонения R
±0,01



стр. G71

(мм)

ØD	R	l	li	ØD ₁	ød	L	Обозначение	P	M	K	N	S	H
0,5	0,25	0,75	2	0,45	4	50	GM230-005.02E-H65C	○		○			●
0,5	0,25	0,75	4	0,45	4	50	GM230-005.04E-H65C	○		○			●
0,5	0,25	0,75	6	0,45	4	50	GM230-005.06E-H65C	○		○			●
0,6	0,3	0,9	2	0,55	4	50	GM230-006.02E-H65C	○		○			●
0,6	0,3	0,9	4	0,55	4	50	GM230-006.04E-H65C	○		○			●
0,6	0,3	0,9	6	0,55	4	50	GM230-006.06E-H65C	○		○			●
0,8	0,4	1,2	4	0,75	4	50	GM230-008.04E-H65C	○		○			●
0,8	0,4	1,2	6	0,75	4	50	GM230-008.06E-H65C	○		○			●
0,8	0,4	1,2	8	0,75	4	50	GM230-008.08E-H65C	○		○			●
1	0,5	1,5	6	0,95	4	50	GM230-010.06E-H65C	○		○			●
1	0,5	1,5	8	0,95	4	50	GM230-010.08E-H65C	○		○			●
1	0,5	1,5	10	0,95	4	50	GM230-010.10E-H65C	○		○			●
1	0,5	1,5	12	0,95	4	50	GM230-010.12E-H65C	○		○			●
1,5	0,75	2,3	6	1,45	4	50	GM230-015.06E-H65C	○		○			●
1,5	0,75	2,3	8	1,45	4	50	GM230-015.08E-H65C	○		○			●
1,5	0,75	2,3	10	1,45	4	50	GM230-015.10E-H65C	○		○			●
1,5	0,75	2,3	12	1,45	4	50	GM230-015.12E-H65C	○		○			●
1,5	0,75	2,3	14	1,95	4	50	GM230-015.14E-H65C	○		○			●
1,5	0,75	2,3	16	1,95	4	50	GM230-015.16E-H65C	○		○			●
1,5	0,75	2,3	18	1,95	4	50	GM230-015.18E-H65C	○		○			●
1,5	0,75	2,3	20	1,95	4	50	GM230-015.20E-H65C	○		○			●
2	1	3	8	1,95	4	50	GM230-020.08E-H65C	○		○			●
2	1	3	10	1,95	4	50	GM230-020.10E-H65C	○		○			●
2	1	3	12	1,95	4	50	GM230-020.12E-H65C	○		○			●
2	1	3	14	1,95	4	50	GM230-020.14E-H65C	○		○			●
2	1	3	16	1,95	4	50	GM230-020.16E-H65C	○		○			●
2	1	3	18	1,95	4	50	GM230-020.18E-H65C	○		○			●
2	1	3	20	1,95	4	50	GM230-020.20E-H65C	○		○			●
2,5	1,25	4	8	2,45	4	50	GM230-025.08E-H65C	○		○			●
2,5	1,25	4	12	2,45	4	50	GM230-025.12E-H65C	○		○			●
2,5	1,25	4	16	2,45	4	50	GM230-025.16E-H65C	○		○			●
3	1,5	4,5	10	2,95	6	50	GM230-030.10E-H65C	○		○			●
3	1,5	4,5	12	2,95	6	50	GM230-030.12E-H65C	○		○			●
3	1,5	4,5	16	2,95	6	60	GM230-030.16E-H65C	○		○			●
3	1,5	4,5	20	2,95	6	60	GM230-030.20E-H65C	○		○			●
3	1,5	4,5	25	2,95	6	75	GM230-030.25E-H65C	○		○			●
4	2	6	12	3,95	6	50	GM230-040.12E-H65C	○		○			●
4	2	6	16	3,95	6	60	GM230-040.16E-H65C	○		○			●
4	2	6	20	3,95	6	75	GM230-040.20E-H65C	○		○			●
4	2	6	25	3,95	6	75	GM230-040.25E-H65C	○		○			●
4	2	6	30	3,95	6	75	GM230-040.30E-H65C	○		○			●



Фрезы T235-P45C
конические для обработки штампов и пресс-форм

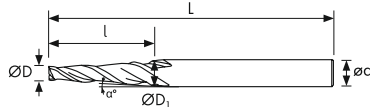

ØD	Предельные отклонения
Ø ≤ 12	0 ~ -0,02
Ø > 12	0 ~ -0,03



стр. G69
(мм)

ØD	l		ØD1	αd	L	Обозначение	P	M	K	N	S	H
1	4	0,5°	1,07	4	50	T235-010.005K-P45C	●	●	●	○	○	
1	4	1°	1,14	4	50	T235-010.010K-P45C	●	●	●	○	○	
1	4	1,5°	1,21	4	50	T235-010.015K-P45C	●	●	●	○	○	
1	4	2°	1,28	4	50	T235-010.020K-P45C	●	●	●	○	○	
1	4	2,5°	1,35	4	50	T235-010.025K-P45C	●	●	●	○	○	
1	4	3°	1,42	4	50	T235-010.030K-P45C	●	●	●	○	○	
1	4	5°	1,70	4	50	T235-010.050K-P45C	●	●	●	○	○	
1	4	7°	1,98	4	50	T235-010.070K-P45C	●	●	●	○	○	
1	4	10°	2,41	4	50	T235-010.100K-P45C	●	●	●	○	○	
1,5	5	0,5°	1,59	4	50	T235-015.005K-P45C	●	●	●	○	○	
1,5	5	1°	1,67	4	50	T235-015.010K-P45C	●	●	●	○	○	
1,5	5	1,5°	1,76	4	50	T235-015.015K-P45C	●	●	●	○	○	
1,5	5	2°	1,85	4	50	T235-015.020K-P45C	●	●	●	○	○	
1,5	5	2,5°	1,93	4	50	T235-015.025K-P45C	●	●	●	○	○	
1,5	5	3°	2,02	4	50	T235-015.030K-P45C	●	●	●	○	○	
1,5	5	5°	2,37	4	50	T235-015.050K-P45C	●	●	●	○	○	
1,5	5	7°	2,73	4	50	T235-015.070K-P45C	●	●	●	○	○	
1,5	5	10°	3,26	4	50	T235-015.100K-P45C	●	●	●	○	○	
2	6	0,5°	2,10	4	50	T235-020.005K-P45C	●	●	●	○	○	
2	6	1°	2,21	4	50	T235-020.010K-P45C	●	●	●	○	○	
2	6	1,5°	2,31	4	50	T235-020.015K-P45C	●	●	●	○	○	
2	6	2°	2,41	4	50	T235-020.020K-P45C	●	●	●	○	○	
2	6	2,5°	2,52	4	50	T235-020.025K-P45C	●	●	●	○	○	
2	6	3°	2,62	4	50	T235-020.030K-P45C	●	●	●	○	○	
2	6	5°	3,05	4	50	T235-020.050K-P45C	●	●	●	○	○	
2	6	7°	3,47	4	50	T235-020.070K-P45C	●	●	●	○	○	
2	6	10°	4,11	4	50	T235-020.100K-P45C	●	●	●	○	○	
2,5	8	0,5°	2,64	4	50	T235-025.005K-P45C	●	●	●	○	○	
2,5	8	1°	2,78	4	50	T235-025.010K-P45C	●	●	●	○	○	
2,5	8	1,5°	2,91	4	50	T235-025.015K-P45C	●	●	●	○	○	
2,5	8	2°	3,05	4	50	T235-025.020K-P45C	●	●	●	○	○	
2,5	8	2,5°	3,20	4	50	T235-025.025K-P45C	●	●	●	○	○	
2,5	8	3°	3,33	4	50	T235-025.030K-P45C	●	●	●	○	○	
2,5	8	5°	3,90	4	50	T235-025.050K-P45C	●	●	●	○	○	
2,5	8	7°	4,46	6	50	T235-025.070K-P45C	●	●	●	○	○	
2,5	8	10°	5,32	6	50	T235-025.100K-P45C	●	●	●	○	○	
3	10	0,5°	3,17	6	50	T235-030.005K-P45C	●	●	●	○	○	
3	10	1°	3,35	6	50	T235-030.010K-P45C	●	●	●	○	○	
3	10	1,5°	3,52	6	50	T235-030.015K-P45C	●	●	●	○	○	
3	10	2°	3,69	6	50	T235-030.020K-P45C	●	●	●	○	○	
3	10	2,5°	3,87	6	50	T235-030.025K-P45C	●	●	●	○	○	
3	10	3°	4,05	6	50	T235-030.030K-P45C	●	●	●	○	○	
3	10	5°	4,75	6	50	T235-030.050K-P45C	●	●	●	○	○	
3	10	7°	5,46	6	50	T235-030.070K-P45C	●	●	●	○	○	
3	10	10°	6,53	6	50	T235-030.100K-P45C	●	●	●	○	○	
4	15	0,5°	4,26	6	50	T235-040.005K-P45C	●	●	●	○	○	
4	15	1°	4,52	6	50	T235-040.010K-P45C	●	●	●	○	○	
4	15	1,5°	4,79	6	50	T235-040.015K-P45C	●	●	●	○	○	
4	15	2°	5,04	6	50	T235-040.020K-P45C	●	●	●	○	○	
4	15	2,5°	5,31	6	50	T235-040.025K-P45C	●	●	●	○	○	
4	15	3°	5,57	6	50	T235-040.030K-P45C	●	●	●	○	○	
4	15	5°	6,62	8	60	T235-040.050K-P45C	●	●	●	○	○	
4	15	7°	7,68	8	60	T235-040.070K-P45C	●	●	●	○	○	
5	20	0,5°	5,34	6	60	T235-050.005K-P45C	●	●	●	○	○	
5	20	1°	5,70	6	60	T235-050.010K-P45C	●	●	●	○	○	

МОНОЛИТНЫЙ ИНСТРУМЕНТ





Фрезы T235-P45C

конические для обработки штампов и пресс-форм

(мм)

ØD	l		ØD ₁	ød	L	Обозначение	P	M	K	N	S	H
5	20	1,5°	6,04	6	60	T235-050.015K-P45C	●	●	●	○	○	
5	20	2°	6,39	8	60	T235-050.020K-P45C	●	●	●	○	○	
5	20	2,5°	6,74	8	60	T235-050.025K-P45C	●	●	●	○	○	
5	20	3°	7,10	8	60	T235-050.030K-P45C	●	●	●	○	○	
5	20	5°	8,50	10	75	T235-050.050K-P45C	●	●	●	○	○	
5	20	7°	9,91	10	75	T235-050.070K-P45C	●	●	●	○	○	
6	20	0,5°	6,35	8	60	T235-060.005K-P45C	●	●	●	○	○	
6	20	1°	6,70	8	60	T235-060.010K-P45C	●	●	●	○	○	
6	20	1,5°	7,05	8	60	T235-060.015K-P45C	●	●	●	○	○	
6	20	2°	7,40	8	60	T235-060.020K-P45C	●	●	●	○	○	
6	20	2,5°	7,75	8	60	T235-060.025K-P45C	●	●	●	○	○	
6	20	3°	8,10	8	60	T235-060.030K-P45C	●	●	●	○	○	
6	20	5°	9,50	10	75	T235-060.050K-P45C	●	●	●	○	○	
6	20	7°	10,91	12	75	T235-060.070K-P45C	●	●	●	○	○	
8	25	0,5°	8,44	10	75	T235-080.005K-P45C	●	●	●	○	○	
8	25	1°	8,87	10	75	T235-080.010K-P45C	●	●	●	○	○	
8	25	1,5°	9,31	10	75	T235-080.015K-P45C	●	●	●	○	○	
8	25	2°	9,74	10	75	T235-080.020K-P45C	●	●	●	○	○	
8	25	2,5°	10,18	12	75	T235-080.025K-P45C	●	●	●	○	○	
8	25	3°	10,62	12	75	T235-080.030K-P45C	●	●	●	○	○	
8	25	5°	12,37	12	100	T235-080.050K-P45C	●	●	●	○	○	
10	35	0,5°	10,61	12	100	T235-100.005K-P45C	●	●	●	○	○	
10	35	1°	11,22	12	100	T235-100.010K-P45C	●	●	●	○	○	
10	35	1,5°	11,83	12	100	T235-100.015K-P45C	●	●	●	○	○	
10	35	2°	12,44	12	100	T235-100.020K-P45C	●	●	●	○	○	
10	35	2,5°	13,06	16	100	T235-100.025K-P45C	●	●	●	○	○	
10	35	3°	13,67	16	100	T235-100.030K-P45C	●	●	●	○	○	
10	35	5°	16,12	16	100	T235-100.050K-P45C	●	●	●	○	○	



Фрезы TL235-P45C

конические для обработки штампов и пресс-форм

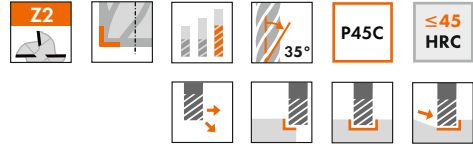
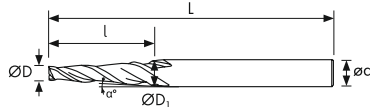

ØD	Предельные отклонения
Ø ≤ 12	0 ~ -0,02
Ø > 12	0 ~ -0,03



стр. G69
(мм)

ØD	l		ØD1	αd	L	Обозначение	P	M	K	N	S	H
1	10	0,5°	1,17	4	50	TL235-010.005K-P45C	●	●	●	○	○	
1	10	1°	1,35	4	50	TL235-010.010K-P45C	●	●	●	○	○	
1	10	1,5°	1,52	4	50	TL235-010.015K-P45C	●	●	●	○	○	
1	10	2°	1,70	4	50	TL235-010.020K-P45C	●	●	●	○	○	
1	10	2,5°	1,87	4	50	TL235-010.025K-P45C	●	●	●	○	○	
1	10	3°	2,05	4	50	TL235-010.030K-P45C	●	●	●	○	○	
1	10	5°	2,74	4	50	TL235-010.050K-P45C	●	●	●	○	○	
1	10	7°	3,44	4	50	TL235-010.070K-P45C	●	●	●	○	○	
1,5	10	0,5°	1,67	4	50	TL235-015.005K-P45C	●	●	●	○	○	
1,5	10	1°	1,85	4	50	TL235-015.010K-P45C	●	●	●	○	○	
1,5	10	1,5°	2,02	4	50	TL235-015.015K-P45C	●	●	●	○	○	
1,5	10	2°	2,20	4	50	TL235-015.020K-P45C	●	●	●	○	○	
1,5	10	2,5°	2,37	4	50	TL235-015.025K-P45C	●	●	●	○	○	
1,5	10	3°	2,55	4	50	TL235-015.030K-P45C	●	●	●	○	○	
1,5	10	5°	3,24	4	50	TL235-015.050K-P45C	●	●	●	○	○	
1,5	10	7°	3,94	4	50	TL235-015.070K-P45C	●	●	●	○	○	
2	13	0,5°	2,22	4	50	TL235-020.005K-P45C	●	●	●	○	○	
2	13	1°	2,45	4	50	TL235-020.010K-P45C	●	●	●	○	○	
2	13	1,5°	2,68	4	50	TL235-020.015K-P45C	●	●	●	○	○	
2	13	2°	2,90	4	50	TL235-020.020K-P45C	●	●	●	○	○	
2	13	2,5°	3,13	4	50	TL235-020.025K-P45C	●	●	●	○	○	
2	13	3°	3,36	4	50	TL235-020.030K-P45C	●	●	●	○	○	
2	13	5°	4,27	6	50	TL235-020.050K-P45C	●	●	●	○	○	
2	13	7°	5,17	6	50	TL235-020.070K-P45C	●	●	●	○	○	
2,5	15	0,5°	2,76	4	50	TL235-025.005K-P45C	●	●	●	○	○	
2,5	15	1°	3,03	4	50	TL235-025.010K-P45C	●	●	●	○	○	
2,5	15	1,5°	3,29	4	50	TL235-025.015K-P45C	●	●	●	○	○	
2,5	15	2°	3,56	4	50	TL235-025.020K-P45C	●	●	●	○	○	
2,5	15	2,5°	3,81	4	50	TL235-025.025K-P45C	●	●	●	○	○	
2,5	15	3°	4,07	6	50	TL235-025.030K-P45C	●	●	●	○	○	
2,5	15	5°	5,13	6	50	TL235-025.050K-P45C	●	●	●	○	○	
3	20	0,5°	3,35	6	60	TL235-030.005K-P45C	●	●	●	○	○	
3	20	1°	3,70	6	60	TL235-030.010K-P45C	●	●	●	○	○	
3	20	1,5°	4,05	6	60	TL235-030.015K-P45C	●	●	●	○	○	
3	20	2°	4,39	6	60	TL235-030.020K-P45C	●	●	●	○	○	
3	20	2,5°	4,65	6	60	TL235-030.025K-P45C	●	●	●	○	○	
3	20	3°	5,1	6	60	TL235-030.030K-P45C	●	●	●	○	○	
3	20	5°	6,5	8	60	TL235-030.050K-P45C	●	●	●	○	○	
4	25	0,5°	4,44	6	60	TL235-040.005K-P45C	●	●	●	○	○	
4	25	1°	4,88	6	60	TL235-040.010K-P45C	●	●	●	○	○	
4	25	1,5°	5,13	6	60	TL235-040.015K-P45C	●	●	●	○	○	
4	25	2°	5,75	6	60	TL235-040.020K-P45C	●	●	●	○	○	
4	25	2,5°	6,19	8	60	TL235-040.025K-P45C	●	●	●	○	○	
4	25	3°	6,62	8	60	TL235-040.030K-P45C	●	●	●	○	○	
4	25	5°	8,38	10	75	TL235-040.050K-P45C	●	●	●	○	○	
5	30	0,5°	5,52	8	75	TL235-050.005K-P45C	●	●	●	○	○	
5	30	1°	6,05	8	75	TL235-050.010K-P45C	●	●	●	○	○	
5	30	1,5°	6,57	8	75	TL235-050.015K-P45C	●	●	●	○	○	
5	30	2°	7,09	8	75	TL235-050.020K-P45C	●	●	●	○	○	
5	30	2,5°	7,62	8	75	TL235-050.025K-P45C	●	●	●	○	○	
5	30	3°	8,14	10	75	TL235-050.030K-P45C	●	●	●	○	○	
5	30	5°	10,25	12	75	TL235-050.050K-P45C	●	●	●	○	○	
6	35	0,5°	6,61	8	75	TL235-060.005K-P45C	●	●	●	○	○	
6	35	1°	7,22	8	75	TL235-060.010K-P45C	●	●	●	○	○	
6	35	1,5°	7,83	8	75	TL235-060.015K-P45C	●	●	●	○	○	

МОНОЛИТНЫЙ ИНСТРУМЕНТ



Фрезы TL235-P45C

конические для обработки штампов и пресс-форм

ØD	l		ØD ₁	ød	L	Обозначение	(мм)					
							P	M	K	N	S	H
6	35	2°	8,44	10	75	TL235-060.020K-P45C	●	●	●	○	○	
6	35	2,5°	9,05	10	100	TL235-060.025K-P45C	●	●	●	○	○	
6	35	3°	9,67	10	100	TL235-060.030K-P45C	●	●	●	○	○	
6	35	5°	12,12	12	100	TL235-060.050K-P45C	●	●	●	○	○	



Фрезы CB235-P45C
многофункциональные

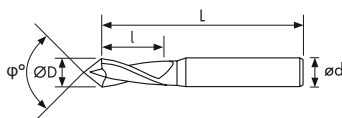

ØD	Предельные отклонения
Ø≤12	0 ~ -0,02
Ø>12	0 ~ -0,03



стр. G69
(мм)

ØD	l	ød	φ°	L	Обозначение	P	M	K	N	S	H
3	6	4	60°	50	CB235-030.060A-P45C	●	●	●	○	○	○
3	6	4	90°	50	CB235-030.090A-P45C	●	●	●	○	○	○
3	6	4	120°	50	CB235-030.120A-P45C	●	●	●	○	○	○
4	8	6	60°	50	CB235-040.060A-P45C	●	●	●	○	○	○
4	8	6	90°	50	CB235-040.090A-P45C	●	●	●	○	○	○
4	8	6	120°	50	CB235-040.120A-P45C	●	●	●	○	○	○
5	10	6	60°	50	CB235-050.060A-P45C	●	●	●	○	○	○
5	10	6	90°	50	CB235-050.090A-P45C	●	●	●	○	○	○
5	10	6	120°	50	CB235-050.120A-P45C	●	●	●	○	○	○
6	12	8	60°	60	CB235-060.060A-P45C	●	●	●	○	○	○
6	12	8	90°	60	CB235-060.090A-P45C	●	●	●	○	○	○
6	12	8	120°	60	CB235-060.120A-P45C	●	●	●	○	○	○
8	16	10	60°	75	CB235-080.060A-P45C	●	●	●	○	○	○
8	16	10	90°	75	CB235-080.090A-P45C	●	●	●	○	○	○
8	16	10	120°	75	CB235-080.120A-P45C	●	●	●	○	○	○
10	20	12	60°	75	CB235-100.060A-P45C	●	●	●	○	○	○
10	20	12	90°	75	CB235-100.090A-P45C	●	●	●	○	○	○
10	20	12	120°	75	CB235-100.120A-P45C	●	●	●	○	○	○
12	25	12	60°	75	CB235-120.060A-P45C	●	●	●	○	○	○
12	25	12	90°	75	CB235-120.090A-P45C	●	●	●	○	○	○
12	25	12	120°	75	CB235-120.120A-P45C	●	●	●	○	○	○
14	28	14	60°	80	CB235-140.060A-P45C	●	●	●	○	○	○
14	28	14	90°	80	CB235-140.090A-P45C	●	●	●	○	○	○
14	28	14	120°	80	CB235-140.120A-P45C	●	●	●	○	○	○
16	32	16	60°	100	CB235-160.060A-P45C	●	●	●	○	○	○
16	32	16	90°	100	CB235-160.090A-P45C	●	●	●	○	○	○
16	32	16	120°	100	CB235-160.120A-P45C	●	●	●	○	○	○
20	35	20	60°	100	CB235-200.060A-P45C	●	●	●	○	○	○
20	35	20	90°	100	CB235-200.090A-P45C	●	●	●	○	○	○
20	35	20	120°	100	CB235-200.120A-P45C	●	●	●	○	○	○

Вид обработки							
φ°							
60°	●	●	●	●	●	●	●
90°	●	●	●	●	●	●	●
120°	●	●	●	●	●	●	●



Разметочные свёрла D235-P45

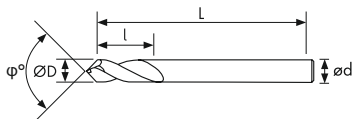

ØD	Предельные отклонения
Ø≤12	0 ~ -0,02
Ø>12	0 ~ -0,03



стр. G69
(мм)

ØD	l	ød	φ°	L	Обозначение	P	M	K	N	S	H
3	10	3	90°	50	D235-030.090A-P45	●	●	●	○	○	
3	10	3	120°	50	D235-030.120A-P45	●	●	●	○	○	
4	12	4	90°	50	D235-040.090A-P45	●	●	●	○	○	
4	12	4	120°	50	D235-040.120A-P45	●	●	●	○	○	
6	20	6	90°	60	D235-060.090A-P45	●	●	●	○	○	
6	20	6	120°	60	D235-060.120A-P45	●	●	●	○	○	
8	25	8	90°	60	D235-080.090A-P45	●	●	●	○	○	
8	25	8	120°	60	D235-080.120A-P45	●	●	●	○	○	
10	25	10	90°	75	D235-100.090A-P45	●	●	●	○	○	
10	25	10	120°	75	D235-100.120A-P45	●	●	●	○	○	
12	30	12	90°	75	D235-120.090A-P45	●	●	●	○	○	
12	30	12	120°	75	D235-120.120A-P45	●	●	●	○	○	
16	35	16	90°	100	D235-160.090A-P45	●	●	●	○	○	
16	35	16	120°	100	D235-160.120A-P45	●	●	●	○	○	
20	40	20	90°	100	D235-200.090A-P45	●	●	●	○	○	
20	40	20	120°	100	D235-200.120A-P45	●	●	●	○	○	



Развёртки H307/H407/H607-P45

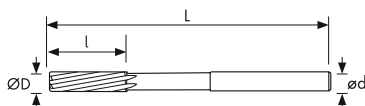

Угол в плане режущей части	Точность отверстия
45°	H7



стр. G73
(мм)

ØD	l	ød	L	Z	Обозначение	P	M	K	N	S	H
1	6	1	34	3	H307-010.060-P45	●	●	●	○	○	○
1,1	7	1,1	36	3	H307-011.070-P45	●	●	●	○	○	○
1,2	7	1,2	38	3	H307-012.070-P45	●	●	●	○	○	○
1,3	7	1,3	38	3	H307-013.070-P45	●	●	●	○	○	○
1,4	8	1,4	40	3	H307-014.080-P45	●	●	●	○	○	○
1,5	9	1,5	43	3	H307-015.090-P45	●	●	●	○	○	○
1,6	9	1,6	43	3	H307-016.090-P45	●	●	●	○	○	○
1,7	9	1,7	43	3	H307-017.090-P45	●	●	●	○	○	○
1,8	10	1,8	46	3	H307-018.100-P45	●	●	●	○	○	○
1,9	10	1,9	46	3	H307-019.100-P45	●	●	●	○	○	○
2	11	2	53	4	H407-020.110-P45	●	●	●	○	○	○
2,1	11	2,1	66	4	H407-021.150-P45	●	●	●	○	○	○
2,2	12	2,2	53	4	H407-022.120-P45	●	●	●	○	○	○
2,3	12	2,3	53	4	H407-023.120-P45	●	●	●	○	○	○
2,4	14	2,4	57	4	H407-024.140-P45	●	●	●	○	○	○
2,5	14	2,5	57	4	H407-025.140-P45	●	●	●	○	○	○
2,6	14	2,6	57	4	H407-026.140-P45	●	●	●	○	○	○
2,7	15	2,7	61	4	H407-027.150-P45	●	●	●	○	○	○
2,8	15	2,8	61	4	H407-028.150-P45	●	●	●	○	○	○
2,9	15	2,9	61	4	H407-029.150-P45	●	●	●	○	○	○
3	15	3	61	4	H407-030.150-P45	●	●	●	○	○	○
3,1	16	3,1	65	4	H407-031.160-P45	●	●	●	○	○	○
3,2	16	3,2	65	4	H407-032.160-P45	●	●	●	○	○	○
3,3	16	3,3	65	4	H407-033.160-P45	●	●	●	○	○	○
3,4	18	3,4	70	4	H407-034.180-P45	●	●	●	○	○	○
3,5	18	3,5	70	4	H407-035.180-P45	●	●	●	○	○	○
3,6	18	3,6	70	4	H407-036.180-P45	●	●	●	○	○	○
3,7	18	3,7	70	4	H407-037.180-P45	●	●	●	○	○	○
3,8	19	3,8	75	4	H407-038.190-P45	●	●	●	○	○	○
3,9	19	3,9	75	4	H407-039.190-P45	●	●	●	○	○	○
4	19	4	75	6	H607-040.190-P45	●	●	●	○	○	○
4,1	19	4,1	75	6	H607-041.190-P45	●	●	●	○	○	○
4,2	19	4,2	75	6	H607-042.190-P45	●	●	●	○	○	○
4,3	21	4,3	80	6	H607-043.210-P45	●	●	●	○	○	○
4,4	21	4,4	80	6	H607-044.210-P45	●	●	●	○	○	○
4,5	21	4,5	80	6	H607-045.210-P45	●	●	●	○	○	○
4,6	21	4,6	80	6	H607-046.210-P45	●	●	●	○	○	○
4,7	21	4,7	86	6	H607-047.210-P45	●	●	●	○	○	○
4,8	23	4,8	86	6	H607-048.230-P45	●	●	●	○	○	○
4,9	23	4,9	86	6	H607-049.230-P45	●	●	●	○	○	○
5	23	5	86	6	H607-050.230-P45	●	●	●	○	○	○
5,1	23	5,1	86	6	H607-051.230-P45	●	●	●	○	○	○
5,2	23	5,2	86	6	H607-052.230-P45	●	●	●	○	○	○
5,3	23	5,3	86	6	H607-053.230-P45	●	●	●	○	○	○
5,4	26	5,4	93	6	H607-054.260-P45	●	●	●	○	○	○
5,5	26	5,5	93	6	H607-055.260-P45	●	●	●	○	○	○
5,6	26	5,6	93	6	H607-056.260-P45	●	●	●	○	○	○
5,7	26	5,7	93	6	H607-057.260-P45	●	●	●	○	○	○
5,8	26	5,8	93	6	H607-058.260-P45	●	●	●	○	○	○
5,9	26	5,9	93	6	H607-059.260-P45	●	●	●	○	○	○
6	26	6	93	6	H607-060.260-P45	●	●	●	○	○	○
6,1	28	6,1	101	6	H607-061.280-P45	●	●	●	○	○	○
6,2	28	6,2	101	6	H607-062.280-P45	●	●	●	○	○	○
6,3	28	6,3	101	6	H607-063.280-P45	●	●	●	○	○	○
6,4	28	6,4	101	6	H607-064.280-P45	●	●	●	○	○	○



Развёртки H307/H407/H607-P45

(мм)

ØD	l	ød	L	Z	Обозначение	P	M	K	N	S	H
6,5	28	6,5	101	6	H607-065.280-P45	●	●	●	○	○	○
6,6	28	6,6	101	6	H607-066.280-P45	●	●	●	○	○	○
6,7	31	6,7	101	6	H607-067.310-P45	●	●	●	○	○	○
6,8	31	6,8	101	6	H607-068.310-P45	●	●	●	○	○	○
6,9	31	6,9	109	6	H607-069.310-P45	●	●	●	○	○	○
7	31	7	109	6	H607-070.310-P45	●	●	●	○	○	○
7,1	31	7,1	109	6	H607-071.310-P45	●	●	●	○	○	○
7,2	31	7,2	109	6	H607-072.310-P45	●	●	●	○	○	○
7,3	31	7,3	109	6	H607-073.310-P45	●	●	●	○	○	○
7,4	31	7,4	109	6	H607-074.310-P45	●	●	●	○	○	○
7,5	31	7,5	109	6	H607-075.310-P45	●	●	●	○	○	○
7,6	33	7,6	117	6	H607-076.330-P45	●	●	●	○	○	○
7,7	33	7,7	117	6	H607-077.330-P45	●	●	●	○	○	○
7,8	33	7,8	117	6	H607-078.330-P45	●	●	●	○	○	○
7,9	33	7,9	117	6	H607-079.330-P45	●	●	●	○	○	○
8	33	8	117	6	H607-080.330-P45	●	●	●	○	○	○
8,1	33	8,1	117	6	H607-081.330-P45	●	●	●	○	○	○
8,2	33	8,2	117	6	H607-082.330-P45	●	●	●	○	○	○
8,3	33	8,3	117	6	H607-083.330-P45	●	●	●	○	○	○
8,4	33	8,4	117	6	H607-084.330-P45	●	●	●	○	○	○
8,5	33	8,5	117	6	H607-085.330-P45	●	●	●	○	○	○
8,6	36	8,6	125	6	H607-086.360-P45	●	●	●	○	○	○
8,7	36	8,7	125	6	H607-087.360-P45	●	●	●	○	○	○
8,8	36	8,8	125	6	H607-088.360-P45	●	●	●	○	○	○
8,9	36	8,9	125	6	H607-089.360-P45	●	●	●	○	○	○
9	36	9	125	6	H607-090.360-P45	●	●	●	○	○	○
9,1	36	9,1	125	6	H607-091.360-P45	●	●	●	○	○	○
9,2	36	9,2	125	6	H607-092.360-P45	●	●	●	○	○	○
9,3	36	9,3	125	6	H607-093.360-P45	●	●	●	○	○	○
9,4	36	9,4	125	6	H607-094.360-P45	●	●	●	○	○	○
9,5	36	9,5	125	6	H607-095.360-P45	●	●	●	○	○	○
9,6	38	9,6	133	6	H607-096.380-P45	●	●	●	○	○	○
9,7	38	9,7	133	6	H607-097.380-P45	●	●	●	○	○	○
9,8	38	9,8	133	6	H607-098.380-P45	●	●	●	○	○	○
9,9	38	9,9	133	6	H607-099.380-P45	●	●	●	○	○	○
10	38	10	133	6	H607-100.380-P45	●	●	●	○	○	○
10,1	38	10,1	133	6	H607-101.380-P45	●	●	●	○	○	○
10,2	38	10,2	133	6	H607-102.380-P45	●	●	●	○	○	○
10,3	38	10,3	133	6	H607-103.380-P45	●	●	●	○	○	○
10,4	38	10,4	133	6	H607-104.380-P45	●	●	●	○	○	○
10,5	38	10,5	133	6	H607-105.380-P45	●	●	●	○	○	○
10,6	38	10,6	133	6	H607-106.380-P45	●	●	●	○	○	○
10,7	41	10,7	142	6	H607-107.410-P45	●	●	●	○	○	○
10,8	41	10,8	142	6	H607-108.410-P45	●	●	●	○	○	○
10,9	41	10,9	142	6	H607-109.410-P45	●	●	●	○	○	○
11	41	11	142	6	H607-110.410-P45	●	●	●	○	○	○
11,1	41	11,1	142	6	H607-111.410-P45	●	●	●	○	○	○
11,2	41	11,2	142	6	H607-112.410-P45	●	●	●	○	○	○
11,3	41	11,3	142	6	H607-113.410-P45	●	●	●	○	○	○
11,4	41	11,4	142	6	H607-114.410-P45	●	●	●	○	○	○
11,5	41	11,5	142	6	H607-115.410-P45	●	●	●	○	○	○
11,6	41	11,6	142	6	H607-116.410-P45	●	●	●	○	○	○
11,7	41	11,7	142	6	H607-117.410-P45	●	●	●	○	○	○
11,8	41	11,8	142	6	H607-118.410-P45	●	●	●	○	○	○
11,9	44	11,9	151	6	H607-119.440-P45	●	●	●	○	○	○
12	44	12	151	6	H607-120.440-P45	●	●	●	○	○	○

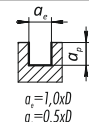
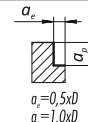
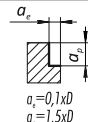
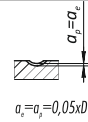

Рекомендуемые скорости резания						
ISO	Обрабатываемый материал	Твердость, HB	Марка сплава P45C			
						
			Скорость резания, V _{ср} , м/мин			
P	Нелегированная сталь	180	120	150	220	280
	Низколегированная сталь	240	100	120	180	250
	Высоколегированная сталь	360	70	90	140	170
M	Ферритно-мартенситная нержавеющая сталь	200	90	105	140	120
	Аустенитная нержавеющая сталь	190	70	90	110	110
	Аустенитно-ферритная нержавеющая сталь	250	60	75	85	100
K	Серый чугун	180	110	130	160	180
	Ковкий чугун	200	120	135	165	190
	Высокопрочный чугун	220	105	120	140	160
N	Алюминиевые сплавы менее 12 % Si	80	350	440	520	700
	Алюминиевые сплавы более 12 % Si	130	100	120	160	200
	Медь и медные сплавы	100	110	130	160	210
S	Жаропрочные сплавы на основе железа	270	20	25	30	35
	Жаропрочные сплавы на основе никеля	350	20	25	30	35
	Жаропрочные сплавы на основе титана	320	30	35	40	45

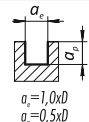
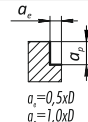
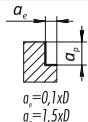
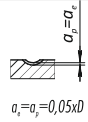

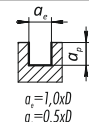
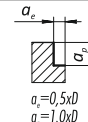
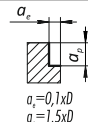
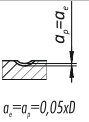

Рекомендуемые скорости резания						
ISO	Обрабатываемый материал	Твердость, HB	Марка сплава H50C			
						
			Скорость резания, V _{ср} , м/мин			
P	Нелегированная сталь	180	130	160	230	300
	Низколегированная сталь	240	110	130	190	270
	Высоколегированная сталь	360	80	100	150	190
M	Ферритно-мартенситная нержавеющая сталь	200	100	115	140	150
	Аустенитная нержавеющая сталь	190	80	105	115	120
	Аустенитно-ферритная нержавеющая сталь	250	70	80	95	105
N	Алюминиевые сплавы менее 12 % Si	80	400	470	550	750
	Алюминиевые сплавы более 12 % Si	130	110	140	190	240
	Медь и медные сплавы	100	130	150	200	260
S	Жаропрочные сплавы на основе железа	270	30	35	45	65
	Жаропрочные сплавы на основе никеля	350	30	35	45	70
	Жаропрочные сплавы на основе титана	320	40	45	55	85
H	Закаленная сталь	50 HRC	40	45	50	70
	Закаленная сталь	55 HRC	35	40	45	60
	Закаленная сталь	65 HRC	20	25	30	45

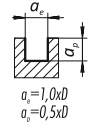
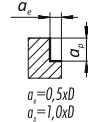
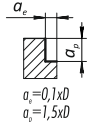
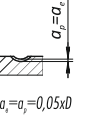



Рекомендуемые скорости резания						
ISO	Обрабатываемый материал	Твердость, HB	Марка сплава H55C			
						
Скорость резания, V _{ср} , м/мин						
P	Нелегированная сталь	180	140	170	270	320
	Низколегированная сталь	240	120	140	210	290
	Высоколегированная сталь	360	110	130	170	220
M	Ферритно-мартенситная нержавеющая сталь	200	105	125	150	160
	Аустенитная нержавеющая сталь	190	90	115	120	130
	Аустенитно-ферритная нержавеющая сталь	250	75	85	100	110
K	Серый чугун	180	125	150	200	240
	Ковкий чугун	200	135	155	210	245
	Высокопрочный чугун	220	115	140	180	220
			$a_e=1,0xD$ $a_p=0,1xD$	$a_e=0,1xD$ $a_p=1,5xD$	$a_e=0,03xD$ $a_p=1,5xD$	$a_r=a_p=0,03xD$
H	Закаленная сталь	50 HRC	50	60	70	120
	Закаленная сталь	55 HRC	45	55	65	110
	Закаленная сталь	65 HRC	25	35	45	70

Рекомендуемые скорости резания						
ISO	Обрабатываемый материал	Твердость, HB	Марка сплава H56C			
						
Скорость резания, V _{ср} , м/мин						
P	Нелегированная сталь	180	145	175	280	330
	Низколегированная сталь	240	125	145	220	300
	Высоколегированная сталь	360	115	135	175	230
M	Ферритно-мартенситная нержавеющая сталь	200	110	130	160	180
	Аустенитная нержавеющая сталь	190	95	120	130	150
	Аустенитно-ферритная нержавеющая сталь	250	80	90	110	120
K	Серый чугун	180	130	155	200	250
	Ковкий чугун	200	140	160	210	250
	Высокопрочный чугун	220	115	140	180	220
S	Жаропрочные сплавы на основе железа	270	38	47	55	75
	Жаропрочные сплавы на основе никеля	350	35	45	55	75
	Жаропрочные сплавы на основе титана	320	50	55	65	90
			$a_e=1,0xD$ $a_p=0,1xD$	$a_e=0,1xD$ $a_p=1,5xD$	$a_e=0,03xD$ $a_p=1,5xD$	$a_r=a_p=0,03xD$
H	Закаленная сталь	50 HRC	53	65	75	125
	Закаленная сталь	55 HRC	48	60	68	115
	Закаленная сталь	65 HRC	27	38	47	75



Рекомендуемые скорости резания						
ISO	Обрабатываемый материал	Твердость, HB	Марка сплава H65C			
						
			$a_e=1,0xD$ $a_p=0,5xD$	$a_e=0,5xD$ $a_p=1,0xD$	$a_e=0,1xD$ $a_p=1,5xD$	$a_e=a_p=0,05xD$
Скорость резания, V_c , м/мин						
P	Нелегированная сталь Низколегированная сталь Высоколегированная сталь	180	165	190	300	360
		240	140	165	240	320
		360	125	145	190	250
K	Серый чугун Ковкий чугун Высокопрочный чугун	180	155	175	235	270
		200	165	180	240	280
		220	130	160	200	245
			$a_e=1,0xD$ $a_p=0,1xD$	$a_e=0,1xD$ $a_p=1,5xD$	$a_e=0,03xD$ $a_p=1,5xD$	$a_e=a_p=0,03xD$
H	Закаленная сталь Закаленная сталь Закаленная сталь	50 HRC	70	90	110	150
		55 HRC	60	80	100	145
		65 HRC	40	60	80	115

Рекомендуемые скорости резания						
ISO	Обрабатываемый материал	Твердость, HB	Марка сплава M35C			
						
			$a_e=1,0xD$ $a_p=0,5xD$	$a_e=0,5xD$ $a_p=1,0xD$	$a_e=0,1xD$ $a_p=1,5xD$	
Скорость резания, V_c , м/мин						
P	Нелегированная сталь Низколегированная сталь Высоколегированная сталь	180	130	150	210	
		240	105	120	170	
		360	65	85	135	
M	Ферритно-мартенситная нержавеющая сталь Аустенитная нержавеющая сталь Аустенитно-ферритная нержавеющая сталь	200	115	140	170	
		190	105	125	140	
		250	90	95	115	
S	Жаропрочные сплавы на основе железа Жаропрочные сплавы на основе никеля Жаропрочные сплавы на основе титана	270	30	40	60	
		350	30	38	60	
		320	40	50	75	

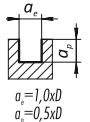
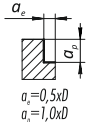
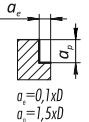
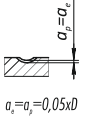

Рекомендуемые подачи для фрез из сплавов P45C, H50C, H55C, H56C, H65C, M35C				
Диаметр инструмента, D, мм				
	Подача на зуб, f _z , мм/зуб			
0,5	0,002	0,002	0,003	0,004
1	0,003	0,003	0,004	0,005
2	0,006	0,007	0,008	0,011
3	0,009	0,010	0,012	0,016
4	0,011	0,013	0,014	0,020
5	0,015	0,017	0,020	0,027
6	0,018	0,021	0,023	0,032
8	0,027	0,031	0,035	0,049
10	0,038	0,044	0,049	0,068
12	0,046	0,053	0,060	0,083
16	0,060	0,069	0,078	0,108
20	0,070	0,081	0,091	0,126
25	0,080	0,092	0,104	0,144

Для черновых фрез со стружкоразделительными канавками подачу повышать на 50%

При вылете фрезы более 5D подачу на зуб снижать на 30%

При вылете фрезы более 8D подачу на зуб снижать на 50%

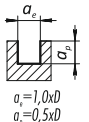
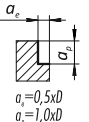
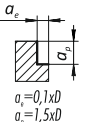
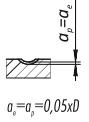

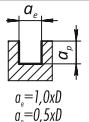
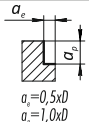
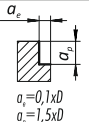

Рекомендуемые скорости резания						
ISO	Обрабатываемый материал	Твердость, HB	Марка сплава N15/N15C			
						
Скорость резания, V _c , м/мин						
N	Алюминиевые сплавы менее 12 % Si Алюминиевые сплавы более 12 % Si Медь и медные сплавы	80	600	700	800	1000
		130	130	160	240	400
		100	110	130	160	210
O	Графит Композитные материалы	-	200	400	450	750
		-	70	100	150	-

Рекомендуемые скорости резания					
ISO	Обрабатываемый материал	Твердость, HB	Марка сплава N20C		
					
Скорость резания, V _c , м/мин					
N	Алюминиевые сплавы менее 12 % Si Алюминиевые сплавы более 12 % Si Медь и медные сплавы	80	400	500	600
		130	110	135	200
		100	120	140	220
O	Композитные материалы	-	90	130	180



Режимы резания для сверл серии D235												
ISO	Обрабатываемый материал	Предел прочности материала, Н/мм ²	Характеристики материала	Скорость резания, V _c , м/мин	Диаметр инструмента, мм							
					3	4	6	8	10	12	16	20
P	Нелегированная сталь	≤700	225 HB	10-40	0,06	0,07	0,10	0,13	0,15	0,2	0,26	0,3
	Низколегированная сталь	700-1000	226 HB	10-35	0,06	0,07	0,10	0,13	0,15	0,2	0,26	0,3
	Высоколегированная сталь	1000	300 HB	5-20	0,05	0,06	0,09	0,12	0,13	0,17	0,2	0,26
	Высоколегированная сталь		380 HB	3-13	0,05	0,06	0,08	0,11	0,13	0,17	0,2	0,26
M	Нержавеющая сталь	500-950	250-320 HB	4-15	0,04	0,05	0,07	0,10	0,13	0,15	0,17	0,18
K	Чугун		180-280 HB	6-40	0,10	0,13	0,17	0,19	0,24	0,3	0,36	0,4
N	Алюминиевые сплавы		0,5-12% Si 180-250	20-120	0,10	0,13	0,17	0,19	0,24	0,3	0,36	0,4
	Медь и медные сплавы			10-60	0,10	0,13	0,17	0,19	0,19	0,3	0,36	0,4
S	Жаропрочные сплавы на основе железа	900-1400	210-400	3-12	0,04	0,05	0,07	0,10	0,2	0,11	0,12	0,14
	Жаропрочные сплавы на основе никеля	900-1200	260-350	3-12	0,04	0,05	0,07	0,10	0,09	0,11	0,12	0,14
	Жаропрочные сплавы на основе титана	700-1250	210-370	3-17	0,04	0,05	0,08	0,10	0,13	0,14	0,18	0,2
O	Пластик			18-40	0,05	0,07	0,10	0,12	0,14	0,18	0,23	0,26
	Композитные материалы			18-45	0,05	0,07	0,10	0,12	0,14	0,14	0,23	0,26



Рекомендуемые подачи для фрез из сплавов N15, N15C, N20C				
Диаметр инструмента, D, мм				
	$a_x=1,0xD$ $a_r=0,5xD$	$a_x=0,5xD$ $a_r=1,0xD$	$a_x=0,1xD$ $a_r=1,5xD$	$a_x=a_r$
Подача на зуб, f_z , мм/зуб				
0,5	0,003	0,003	0,004	0,005
1	0,004	0,005	0,005	0,007
2	0,009	0,010	0,012	0,016
3	0,014	0,016	0,018	0,025
4	0,016	0,018	0,021	0,029
5	0,024	0,028	0,031	0,043
6	0,029	0,033	0,038	0,052
8	0,041	0,047	0,053	0,074
10	0,057	0,066	0,074	0,103
12	0,070	0,081	0,091	0,126
16	0,091	0,105	0,118	0,164
20	0,105	0,121	0,137	0,189
25	0,120	0,138	0,156	0,216

При вылете фрезы более 5D подачу на зуб снижать на 30%
 При вылете фрезы более 8D подачу на зуб снижать на 50%



Режимы резания для разверток серии Н												
ISO	Обрабатываемый материал	Предел прочности материала, Н/мм ²	Характеристики материала	Скорость резания, V _c м/мин	Диаметр инструмента, мм							
					1	2	3	4	6	8	10	12
P	Нелегированная сталь Низколегированная сталь Высоколегированная сталь Высоколегированная сталь	≤700 700-1000 1000	225 HB 260 HB 300 HB 380 HB	10-18	0,083-0,090	0,110-0,125	0,140-0,150	0,170-0,190	0,200-0,230	0,240-0,260	0,270-0,300	
				10-18	0,052-0,056	0,110-0,125	0,140-0,150	0,170-0,190	0,200-0,230	0,240-0,260	0,270-0,300	
				8-15	0,083-0,090	0,078-0,100	0,09-0,120	0,120-0,150	0,140-0,180	0,160-0,200	0,180-0,230	
				5-10	0,055-0,070	0,078-0,100	0,09-0,120	0,120-0,150	0,140-0,180	0,160-0,200	0,180-0,230	
M	Нержавеющая сталь	500-950	250-320 HB	5-10	0,030-0,045	0,050-0,070	0,070-0,100	0,080-0,120	0,100-0,150	0,120-0,180	0,140-0,200	0,160-0,230
K	Чугун		180-280 HB	10-18	0,053-0,068	0,085-0,105	0,110-0,150	0,140-0,170	0,170-0,220	0,210-0,260	0,240-0,300	0,280-0,350
N	Алюминиевые сплавы Медь и медные сплавы		0,5-12% Si 180-250	15-20	0,060-0,085	0,095-0,135	0,130-0,190	0,160-0,230	0,200-0,285	0,240-0,340	0,275-0,390	0,320-0,450
				15-25	0,047-0,069	0,075-0,110	0,105-0,155	0,125-0,185	0,160-0,230	0,190-0,280	0,220-0,320	0,250-0,370
S	Жаропрочные сплавы на основе железа Жаропрочные сплавы на основе никеля Жаропрочные сплавы на основе титана	900-1400 900-1200 700-1250	210-400 260-350 210-370	5-10	0,031-0,044	0,050-0,070	0,070-0,100	0,085-0,120	0,105-0,150	0,125-0,180	0,145-0,200	0,167-0,235
				15-20	0,019-0,028	0,030-0,045	0,042-0,063	0,050-0,076	0,063-0,095	0,075-0,115	0,090-0,130	0,100-0,150
				20-30	0,019-0,028	0,030-0,045	0,042-0,063	0,050-0,076	0,063-0,095	0,075-0,115	0,090-0,130	0,100-0,150
H	Закаленная сталь		50 HRC	5-8	0,025	0,040	0,056	0,067	0,084	0,101	0,110	0,130
O	Пластик Композитные материалы			25-50	0,047	0,075	0,105	0,125	0,160	0,190	0,220	0,250
				30-60	0,047	0,075	0,105	0,125	0,160	0,190	0,220	0,250



Описание сплавов для монолитного инструмента	
P45	Твёрдый сплав без покрытия применяется для сверления на низких скоростях и развертывания. Применение: обработка сталей, нержавеющей сталей и чугунов.
P45C	Универсальный прочный сплав с покрытием. Предназначен для обработки большинства материалов, но наиболее эффективен при обработке материалов группы ISO P.
H50C	Сплав повышенной производительности. Эффективен при обработке мягких материалов и титановых сплавов, а также материалов группы H до 50 HRC.
H55C	Сплав с мелкозернистой структурой и PVD покрытием. Эффективен от черновой до чистовой обработки материалов группы P и H, твёрдостью до 55-60 HRC.
H56C	Сплав аналогичен сплаву H55C, но с более теплостойким и износостойким покрытием.
H65C	Сплав с особо мелкозернистой структурой, повышенной твёрдостью и износостойкостью и многослойным покрытием PVD. Эффективен при обработке материалов группы H твёрдостью выше 65 HRC.
M35C	Сплав для обработки нержавеющей сталей, жаропрочных материалов и титановых сплавов, а также сталей группы P.
N15	Сплав без покрытия для обработки цветных металлов и графита и пластика.
N15C	Аналогичен сплаву N15, отличается наличием алмазоподобного покрытия.
N20C	Сплав с алмазоподобным покрытием для обработки композитных материалов и алюминиевых сплавов.

